

**Regulator
Pogodowy
Economic PREMIUM**



Instrukcja Obsługi Regulatora



SPIS TREŚCI

INSTRUKCJA OBSŁUGI REGULATORA	1
WSTĘP.....	5
<i>Uwaga</i>	<i>5</i>
INSTALACJA.....	6
<i>Ostrzeżenie.....</i>	<i>6</i>
PODŁĄCZENIE	6
<i>Niebezpieczeństwo.....</i>	<i>6</i>
ŚRODKI OSTROŻNOŚCI.....	7
POSTĘPOWANIE ZE ZUŻYTYM SPRZĘTEM.....	8
INFORMACJE OGÓLNE	8
OPIS URZĄDZENIA.....	9
<i>OPIS WYJŚĆ.....</i>	<i>10</i>
<i>OPIS WEJŚĆ POMIAROWYCH.....</i>	<i>10</i>
PODŁĄCZENIE URZĄDZEŃ I CZUJNIKÓW.....	11
OBSŁUGA	12
URUCHOMIENIE.....	12
OPIS WYŚWIETLACZA.....	12
PORUSZANIE SIĘ PO MENU.....	13
USTAWIENIA PARAMETRÓW.....	13
<i>P1 – temperatura ogrzewania.....</i>	<i>13</i>
<i>P2 – typ ogrzewania.....</i>	<i>13</i>
<i>P3 – podajniki - przerwa.....</i>	<i>13</i>
<i>P4 – dmuchawa - moc.....</i>	<i>14</i>
<i>P5 – podajnik – podtrzymanie.....</i>	<i>14</i>
<i>P6 – typ palenia.....</i>	<i>14</i>
<i>P7 – temperatura C.W.U.....</i>	<i>14</i>
<i>P8 – rozpalanie kotła.....</i>	<i>15</i>
<i>P9 – ogrzewanie LATO/ZIMA.....</i>	<i>15</i>
<i>P10 – charakterystyka pogodowa.....</i>	<i>15</i>
<i>P11 – Opcje serwisowe.....</i>	<i>16</i>
<i>P12 – Test regulatora.....</i>	<i>16</i>
<i>P13 – Parametry fabryczne.....</i>	<i>16</i>
FUNKCJE DODATKOWE – PID.....	17
WYPOSAŻENIE DODATKOWE.....	17
TERMOSTAT POKOJOWY	17
STANY ALARMOWE I ZABEZPIECZENIA	18
USTAWIENIA SERWISOWE DOSTĘPNE TYLKO DLA SERWISU.....	18
<i>P1 – temperatura minimalna kotła.....</i>	<i>18</i>
<i>P2 – temperatura maksymalna kotła.....</i>	<i>18</i>
<i>P3 – temperatura krytyczna kotła.....</i>	<i>18</i>
<i>P4 – temperatura ochrony kotła (funkcja działa tylko z siłownikiem).....</i>	<i>19</i>
<i>P5 – DRACO inne - podajnik.....</i>	<i>19</i>
<i>P6 – Dmuchawa rozpalanie.....</i>	<i>19</i>
<i>P7 – Temperatura alarmowa podajnika.....</i>	<i>19</i>
<i>P8 - Praca pompy C.O.....</i>	<i>19</i>
<i>P9 – CWU priorytet włącz / wyłącz.....</i>	<i>19</i>
<i>P10 – CWU priorytet czas.....</i>	<i>19</i>

Instrukcja użytkownika ECONOMIC PREMIUM

<i>P11 - CWU dodatkowa temperatura kotła</i>	19
<i>P12 - Brak paliwa – włącz/wyłącz</i>	19
<i>P13 - Brak paliwa - czas</i>	19
<i>P14 - Czyszczenie kotła</i>	19
<i>P15 - PID(wł/wył)</i>	19
<i>P16 - Termostat – obniżenie (funkcja działa tylko z silownikiem)</i>	19
<i>P17 - Automat LATO-ZIMA</i>	20
<i>P18 - Zawory Mieszające dodatkowa temperatura kotła</i>	20
<i>P19 - Zawór Mieszający Główny</i>	20
<i>P20 - Zawór Mieszający Trójdrogowy</i>	20
<i>P21 - BIOMASA - rozpalanie</i>	20
DANE TECHNICZNE	21
WARUNKI GWARANCYJNE I REKLAMACYJNE	22
OGÓLNE ZASADY GWARANCJI.....	22
REALIZACJA GWARANCJI	23
WYŁĄCZENIA GWARANCYJNE.....	23
KARTA GWARANCYJNA	24

Wstęp

Instrukcja obsługi przeznaczona jest dla tych wszystkich osób, które będą zajmowały się podłączaniem, instalowaniem, obsługą i rutynową konserwacją regulatorów serii **ECONOMIC PREMIUM**. W instrukcji obsługi zamieszczone zostały opisy dotyczące instalacji, podłączenia przewodów, funkcji i procedur operacyjnych. Instrukcję obsługi należy przechowywać w miejscu pracy podczas obsługi regulatora i zawsze przestrzegać zawartych w niej informacji.

Uwaga

W przypadku wystąpienia usterki urządzenia, braku wyposażenia dodatkowego lub w celu uzyskania dodatkowych informacji prosimy o kontakt z najbliższym przedstawicielem lub punktem sprzedaży firmy RECALART ELECTRONIC.

Regulatory serii ECONOMIC PREMIUM są przeznaczone do montażu w szafach sterowniczych lub podobnych w sposób uniemożliwiający kontakt z zaciskami przewodów elektrycznych.

Nie wolno wyjmować regulatora z jego obudowy. Nie wolno dopuścić, aby ręka lub inne ciało przewodzące prąd znalazło się w obudowie. Może to spowodować ciężkie uszkodzenie ciała lub śmierć na skutek porażenia elektrycznego.

W celu uniknięcia uszkodzenia podłączonego sprzętu lub samych regulatorów z serii ECONOMIC PREMIUM w następstwie usterki produktu, przed użyciem należy zachować środki bezpieczeństwa takie jak instalacja bezpiecznika topikowego, urządzenia ochrony przed przegrzaniem itp. Jeżeli spowodowany zostanie wypadek w wyniku używania produktu bez zachowania takich środków bezpieczeństwa gwarancja jest nieważna.

Do wyłączania zasilania należy zainstalować wyłącznik w zewnętrznym obwodzie regulatora. Należy zainstalować wyłącznik w taki sposób aby przylegał do przyrządu w pozycji umożliwiającej łatwą obsługę z oznaczeniem, że spełnia funkcję wyłączania zasilania.

Należy użyć wyłącznik spełniający normy IEC947.

Ponieważ przyrząd nie ma wbudowanego bezpiecznika topikowego nie wolno zapomnieć o zainstalowaniu bezpiecznika w obwodzie zasilania po podłączeniu do zacisku fazowego. Bezpiecznik topikowy powinien zostać umieszczony między wyłącznikiem a przyrządem i zamontowany po stronie „L” zacisku fazowego.

Wartości znamionowe/charakterystyka bezpiecznika topikowego: 250 VAC 3A szybki.

Należy używać bezpiecznika topikowego spełniającego normy IEC 127.

Wartości napięciowe/prądowe obciążenia do podłączenia do zacisku wyjścia i zacisku alarmu powinny znajdować się w granicach wartości znamionowych zakresu. W przeciwnym przypadku temperatura będzie wzrastać obniżając żywotność regulatora i powodując wystąpienie problemów w działaniu urządzenia.

Napięcie/prąd inne niż określone w specyfikacji wejścia nie powinny być dołączone do zacisku wejścia.

Może to przyczynić się do skrócenia żywotności urządzenia i spowodować problemy związane z działaniem urządzenia. W przypadku wejścia napięciowego lub prądowego zacisk wejścia powinien zostać podłączony do urządzenia spełniającego wymagania normy IEC1010.

Urządzenie posiada otwory wentylacyjne umożliwiające odprowadzanie ciepła. Należy uważać, aby do otworów nie dostały się niepożądane elementy metalowe lub inne, które mogą spowodować wystąpienie usterki urządzenia lub stanowić przyczynę pożaru.

Nie wolno dopuszczać do blokowania otworu wentylacyjnego lub jego zanieczyszczenia. Wzrost temperatury bądź awaria izolacji mogą spowodować skrócenie żywotności urządzenia i wystąpienie usterek lub mogą być przyczyną pożaru.

Informacje o przestrzeniach oddzielających zainstalowane regulatory w szafie sterowniczej przedstawiono w rozdziale „Wymiary zewnętrzne i wycięcie panelu” dokumentacji serwisowej. Należy podkreślić, że powtarzane testy tolerancji dla napięcia, zakłóceń, przepięcia itp. mogą prowadzić do pogorszenia pracy przyrządu.

Zabronione jest przeprowadzanie zmian produktu przez użytkownika lub używanie w sposób niedozwolony.

INSTALACJA

Regulator nie powinien być używany w miejscach opisanych poniżej.

- W środowisku gazów łatwopalnych, wywołujących korozję, mgły olejowej, drobin, które mogą spowodować pogorszenie stanu izolacji elektrycznej.
- W atmosferze o temperaturach poniżej 0°C lub powyżej 55°C i wilgotności względnej powyżej 90%RH lub poniżej punktu rosy.
- W środowisku o dużych wibracjach lub wstrząsach.
- W miejscach narażonych na działanie dużych zakłóceń elektromagnetycznych.
- W miejscach narażonych na bezpośrednie działanie promieni słonecznych.
- W środowisku o wysokości ponad 2000 m npm
- Na zewnątrz.

Wybranie takich miejsc może spowodować nieprawidłową pracę przyrządu, uszkodzenie lub może stanowić przyczynę pożaru.

Ostrzeżenie

Ze względów bezpieczeństwa nie wolno wyjmować korpusu regulatora z obudowy. Jeżeli zaistnieje konieczność wyjęcia go z obudowy w celu przeprowadzenia wymiany bądź naprawy należy zwrócić się do naszego najbliższego przedstawiciela lub punktu sprzedaży.

PODŁĄCZENIE

Osoba podejmująca się montażu powinna być kompetentna do prowadzenia instalacji urządzeń elektrycznych.

Przy wykonywaniu podłączenia regulatora należy zwrócić szczególną uwagę na następujące warunki:

Niebezpieczeństwo

Wszelkie prace instalacyjne związane z montażem bądź demontażem przewodów elektrycznych mogą być przeprowadzone wyłącznie po uprzednim odcięciu źródeł zasilania od urządzenia.

Nie wolno dotykać zacisków przewodów ani innych elementów urządzenia będących pod napięciem.

Wszystkie wykonane połączenia muszą być zgodne z montażowym schematem elektrycznym instalacji oraz krajowymi bądź lokalnymi przepisami dotyczącymi połączeń elektrycznych.

1. Przeprowadzając montaż instalacji elektrycznej regulatora należy postępować ściśle według zaleceń niniejszej instrukcji .
2. Połączenia wykonane przewodem z miedzi powinny być dostosowane do pracy w temperaturze do +75°C .
3. W przypadku wejścia termopary należy używać przewodu kompensacyjnego, który odpowiada wybranemu rodzajowi termopary.
4. Przewód sygnału wejściowego nie powinien być umieszczony w tym samym kanale co przewód zasilania sieciowego.
5. Zastosowanie odpowiedniego przewodu (skrętki) dla sygnałów wejścia jest skuteczne i zabezpiecza przed zakłóceniami spowodowanymi indukcją elektromagnetyczną.
6. Do zasilania regulatora należy użyć przewód, którego parametry są takie same lub wyższe od przewodu izolowanego winylem 600V o przekroju poprzecznym 1 mm² lub większym.
7. Mocno docisnąć śruby zacisków momentem 1,0 Nm .
8. Jeżeli przyrząd okaże się podatny na zakłócenia zasilania należy używać filtr przeciwzakłóceńowy w celu zapobiegania nieprawidłowej pracy urządzenia. Filtr przeciwzakłóceńowy należy montować na uziemionym panelu i wykonać możliwie najkrótsze połączenia przewodów między wyjściem filtra przeciwzakłóceńowego a zaciskami linii zasilania regulatora.

ŚRODKI OSTROŻNOŚCI

- Przed rozpoczęciem użytkowania urządzenia, należy dokładnie zapoznać się z całą załączoną instrukcją.
- Należy zachować instrukcję obsługi i odwoływać się do niej w przypadku jakiegokolwiek pracy z urządzeniem w przyszłości.
- Należy przestrzegać wszystkich zasad i ostrzeżeń zawartych w instrukcji obsługi urządzenia.
- Należy upewnić się, że urządzenie nie jest w żaden sposób uszkodzone. W razie wątpliwości, nie należy korzystać z urządzenia i skontaktować się z jego dostawcą.
- W razie jakichkolwiek wątpliwości dotyczących bezpiecznej eksploatacji urządzenia, należy skontaktować się z dostawcą.
- Należy zwrócić szczególną uwagę na wszelkie znaki ostrzegawcze zamieszczone na obudowie oraz opakowaniu urządzenia.
- Urządzenie należy używać zgodnie z jego przeznaczeniem.
- Urządzenie nie jest zabawką, nie wolno pozwalać dzieciom bawić się nim.
- Pod żadnym pozorem nie należy pozwalać dzieciom bawić się żadną częścią opakowania tego urządzenia.
- Należy zabezpieczyć dostęp do małych części np. śrub mocujących, kołków przed dziećmi. Elementy te mogą być na wyposażeniu dostarczonego urządzenia i w przypadku ich połknięcia mogą doprowadzić do uduszenia dziecka.
- Nie należy dokonywać żadnych mechanicznych ani elektrycznych zmian w urządzeniu. Zmiany takie mogą spowodować niewłaściwą pracę urządzenia, niezgodną z normami oraz wpłynąć negatywnie na pracę urządzenia.
- Nie należy wkładać przez szczeliny (np. wentylacyjne) żadnych przedmiotów do środka urządzenia, może to spowodować zwarcie, porażenie elektryczne, pożar lub zniszczenie urządzenia.
- Nie można pozwolić aby do wnętrza urządzenia dostała się woda, wilgoć, pył i kurz, może to spowodować zwarcie, porażenie elektryczne, pożar lub zniszczenie urządzenia.
- Należy zapewnić poprawną wentylację urządzenia, nie zakrywać ani nie zasłaniać otworów wentylacyjnych oraz zapewnić swobodny przepływ powietrza wokół niego.
- Urządzenie należy montować wewnątrz pomieszczeń, chyba że przystosowane jest do pracy na zewnątrz.
- Nie można pozwolić, aby urządzenie było narażone na uderzenia i wibracje.
- Podłączając urządzenie, należy upewnić się, że parametry elektryczne sieci zasilającej odpowiadają zakresowi pracy urządzenia.
- Aby uniknąć zagrożenia porażeniem elektrycznym należy podłączyć urządzenie do gniazda sieciowego z bolcem uziemiającym. Uziemienie gniazda musi być wykonane poprawnie przez uprawnionego elektryka.
- Podłączając urządzenie należy upewnić się, że nie spowoduje to przeciążenia obwodu elektrycznego. Należy unikać podłączenia urządzenia do jednego obwodu z silnikami i innymi urządzeniami powodującymi zakłócenia impulsowe (np. pralki, lodówki, ...)
- Przed podłączeniem jakichkolwiek przewodów i urządzeń peryferyjnych do urządzenia, należy bezwzględnie odłączyć zasilanie sieciowe.
- Aby całkowicie odłączyć urządzenia od zasilania, należy wyciągnąć wtyczkę z gniazda zasilającego, a w szczególności wtedy, gdy nie będzie używane przez dłuższy czas.
- Należy chronić przewód zasilający przed uszkodzeniami, powinien być ułożony tak, aby nikt po nim nie chodził, na przewodzie nie mogą stać żadne przedmioty.
- Wszelkie dokonane połączenia muszą być zgodne z montażowym schematem elektrycznym instalacji oraz z krajowymi, bądź lokalnymi przepisami dotyczącymi połączeń elektrycznych.
- W tym urządzeniu nie ma części, którą użytkownik może sam wymienić. Wszystkie czynności serwisowe oprócz czyszczenia, wymiany bezpiecznika (przy odłączonym od sieci urządzeniu) nastawienia funkcji powinny być wykonywane przez autoryzowany serwis.

- Przed przystąpieniem do jakichkolwiek czynności konserwacyjnych, należy bezwzględnie odłączyć urządzenie od sieci zasilającej.
- Do czyszczenia obudowy urządzenia nie wolno stosować benzyn, rozpuszczalników ani innych środków chemicznych mogących uszkodzić obudowę urządzenia. Zaleca się stosowanie delikatnej szmatki.
- Jeżeli kabel zasilania sieciowego jest uszkodzony, bezwzględnie nie wolno używać takiego urządzenia. Uszkodzony kabel musi być wymieniony przez serwis na nowy o takich samych parametrach co oryginalny.

POSTĘPOWANIE ZE ZUŻYTYM SPRZĘTEM

Urządzenie elektroniczne zostało wykonane z materiałów, które częściowo nadają się do recyklingu. Z tego względu po zużyciu musi zostać oddane do punktu odzysku i recyklingu sprzętu elektrycznego i elektronicznego lub zostać przekazane do producenta. Urządzenia nie można wyrzucać razem z innymi odpadami mieszkalnymi.



BEZPIECZEŃSTWO UŻYTKOWANIA

Niniejsza instrukcja obsługi powinna zostać przekazana końcowemu użytkownikowi urządzenia.

INFORMACJE OGÓLNE

WSTĘP

Regulator pracy kotła Economic PREMIUM jest nowoczesnym urządzeniem mikroprocesorowym, który steruje nie tylko kotłem, ale również systemem centralnego ogrzewania w trybie pogodowym oraz ciepłej wody użytkowej.

Urządzenie steruje ilością podawanego paliwa poprzez cykliczną pracę silnika podajnika oraz ilością powietrza dostarczanego do procesu spalania. Dzięki zastosowaniu półprzewodnikowych układów sterujących moc dmuchawy regulowana jest płynnie, dodatkowo zwiększono wielokrotnie niezawodność układu sterującego silnikiem podajnika.

Sterowanie pogodowe zapewnia najwyższy komfort cieplny, gdyż temperatura ogrzewania regulowana jest w funkcji temperatury zewnętrznej. Regulacja odbywa się poprzez siłownik zaworu mieszającego.

Zastosowanie czujnika temperatury wody powracającej z instalacji Centralnego Ogrzewania, oraz regulacja tej temperatury zaworem mieszającym, ogranicza kondensację spalin w kotle co znacznie ogranicza korozję.

Dzięki zaawansowanemu algorytmowi działania oraz możliwości regulacji wielu parametrów układ można w sposób bardzo elastyczny dostosować do potrzeb systemu grzewczego.

Sterownik posiada funkcję **TEST**. Funkcja dostępna jest po wejściu w **MENU** i umożliwia sprawdzenie poprawności połączeń elektrycznych i czujników temperatury. Można ocenić sprawności urządzeń wykonawczych (pompy, dmuchawa, podajnik, siłownik zaworu mieszającego) przed uruchomieniem kotła.

Wyświetlacz graficzny zapewnia bardzo prostą obsługę urządzenia

OPIS URZĄDZENIA

Urządzenie 2-modułowe składa się z następujących elementów:

- **panel operatorski**, widoczna dla użytkownika część urządzenia wraz z klawiaturą oraz wyświetlaczem graficznym. Panel zamontowany w przedniej części kotła.
- **moduł wykonawczy**, który musi być zamontowany na szynie DIN w rozdzielnicie bądź innej osłonie. Do niego podłączone są wszystkie czujniki, urządzenia oraz panel operatorski.
- **taśma łącząca** panel operatorski wraz z modułem wykonawczym.

Do podstawowej pracy urządzenia należy do modułu wykonawczego podłączyć niezbędne do pracy kotła czujniki, bez których kocioł nie będzie poprawnie pracował:

- czujnik temperatury podajnika [PODAJNIK]
- czujnik temperatury zasilania kotła [KOCIOŁ ZASILANIE]

Aby uruchomić pozostałe funkcje sterownika należy do modułu wykonawczego podłączyć odpowiednie czujniki:

- **czujnik temperatury ciepłej wody użytkowej [C.W.U.]** – gdy chcemy korzystać z podgrzewania ciepłej wody.
- **czujnik temperatury czynnika grzewczego** za mieszaczem [C.O.] – **tylko i wyłącznie wtedy**, gdy chcemy sterować zaworem mieszającym. Wpięcie czujnika c.o. jest sygnałem dla regulatora, że współpracuje on z siłownikiem na zaworze mieszającym. Dlatego też **nie należy go wpinać w kocioł w sytuacji, gdy instalacja nie jest wyposażona w mieszacz**.
- **czujnik temperatury powrotnej** czynnika grzewczego [Powrót Kotła] – gdy chcemy dodatkowo chronić kocioł przed korozją (**funkcja działa tylko i wyłącznie z podłączonym zaworem mieszającym**).
- **czujnik temperatury zewnętrznej [Zewnętrzny]** – gdy chcemy wykorzystać funkcję pogodową (brak podłączenia czujnika zewnętrznego spowoduje niewłaściwe działanie funkcji pogodowej).
- **Termostat pokojowy**, lub regulator pomieszczenia np. typu EUROSTER, itp [Termostat pokojowy] – gdy chcemy, żeby temperatura pokojowa miała wpływ na parametry grzania. W przypadku układu bez siłownika termostat sterować będzie pracą pompy C.O. (patrz parametr serwisowy 8). W przypadku układu z siłownikiem pompa C.O. będzie pracować w trybie ciągłym natomiast regulacja systemu grzewczego odbywać się będzie poprzez przemykanie lub otwieranie zaworu mieszającego.

OPIS WYJŚĆ

Opis	URZĄDZENIE
Pompa C.O.	Pompa obiegu Centralnego Ogrzewania – max. 1,2(0,6)A 230V~ UWAGA. W przypadku układu bez siłownika pompa C.O. uruchomiona zostaje po osiągnięciu temp. min. serwisowy parametr P1. W przypadku układu z siłownikiem pompa C.O. pracuje w trybie ciągłym. W przypadku układu z termostatem pomieszczenia bez siłownika pracą pompy C.O. sterować będzie termostat (patrz parametr serwisowy 11). Niezależnie od trybu pracy pompa C.O. uruchomiona zostaje awaryjnie po przekroczeniu temp. T maksymalna + T krytyczna (serwis P2+P3).
Pompa C.W.U.	Pompa ładująca zasobnika C.W.U. – max. 1,2 (0,6) A 230V~ Pompa c.w.u. zostaje uruchomiona w przypadku potrzeby grzania c.w.u. Niezależnie od trybu pracy pompa c.o. uruchomiona zostaje po przekroczeniu temp. T maksymalna + T krytyczna (serwis P2+P3).
Mieszacz Zam. 1	Siłownik zaworu mieszającego 1 (zamykanie) – max. 1,2 (0,6) A 230V~
Mieszacz Otw.1	Siłownik zaworu mieszającego 1(otwieranie) – max. 1,2(0,6)A 230V~
Mieszacz Zam. 2	Siłownik zaworu mieszającego 2 (zamykanie) – max. 1,2 (0,6) A 230V~
Mieszacz Otw. 2	Siłownik zaworu mieszającego 2(otwieranie) – max. 1,2(0,6)A 230V~
PODAJNIK	Silnik podajnika ślimakowego paliwa - max. 1,2(0,6)A 230V~
DMUCHAWA	Silnik dmuchawy - max. 1,2(0,6)A 230V~
GRZAŁKA	Grzałka - max. 4(2)A 230V~

OPIS WEJŚĆ POMIAROWYCH

Opis	OPIS CZUJNIKA
KOCIOŁ ZASILANIE	wejście pomiarowe czujnika temperatury kotła, czujnik zamocowany w otworze pomiarowym kotła. Czujnik wymagany do poprawnej pracy kotła.
POWRÓT KOTŁA	czujnik temperatury czynnika grzewczego na powrocie z instalacji grzewczej, czujnik zamocować na rurze powrotnej przy kotle bądź w specjalnym otworze pomiarowym kotła lub na rurze. <u>Zadbać o właściwy styk czujnika z rurą !!!</u>
C.W.U.	wejście pomiarowe czujnika temperatury ciepłej wody użytkowej, czujnik zamocowany w otworze pomiarowym wymiennika c.w.u.
C.O.1	Podłączyć tylko w przypadku zamontowanego siłownika na mieszaczu obiegu C.O. 1 - czujnik temperatury czynnika grzewczego za zaworem mieszającym, czujnik zamocować na rurze za zaworem mieszającym za pomocą obejmy i zaizolować. <u>Zadbać o właściwy styk czujnika z rurą.</u>
ZEWNĘTRZNY	Wejście pomiarowe czujnika temperatury zewnętrznej. Czujnik należy zamocować na zewnątrz budynku, tak aby odzwierciedlał temperaturę na zewnątrz. (północna ściana).

Instrukcja użytkownika ECONOMIC PREMIUM

PODAJNIK	Wejście pomiarowe czujnika temperatury podajnika paliwa, czujnik należy zamocować w miejscu , które odzwierciedla temperaturę podajnika. Czujnik wymagany do poprawnej pracy kotła.
TERMOSTAT POKOJOWY	Wejście termostatu pokojowego. Należy dołączyć termostat pokojowy o stykach zwiernych. Styki w momencie potrzeby grzania rozwarne. W przypadku układu bez siłownika termostat sterować będzie pracą pompy C.O. (patrz parametr serwisowy 8). W przypadku układu z siłownikiem pompa C.O. będzie pracować w trybie ciągłym natomiast regulacja systemu grzewczego odbywać się będzie poprzez przemykanie lub otwieranie zaworu mieszającego.
SPALIN	Wejście pomiarowe czujnika temperatury spalin. Czujnik należy zamocować w kominie przy wyjściu z pieca, tak aby odzwierciedlał temperaturę spalin.
C.O. 2	Podłączyć tylko w przypadku zamontowanego siłownika na mieszaczu obiegu C.O. 2 - czujnik temperatury czynnika grzewczego za zaworem mieszającym, czujnik zamocować na rurze za zaworem mieszającym za pomocą obejmy i zaizolować. Zadbać o właściwy styk czujnika z rurą.

UWAGA!!! Możliwe jest przedłużanie czujników z temp. zew. i C.W.U. do 30 m.

PODŁĄCZENIE URZĄDZEŃ I CZUJNIKÓW

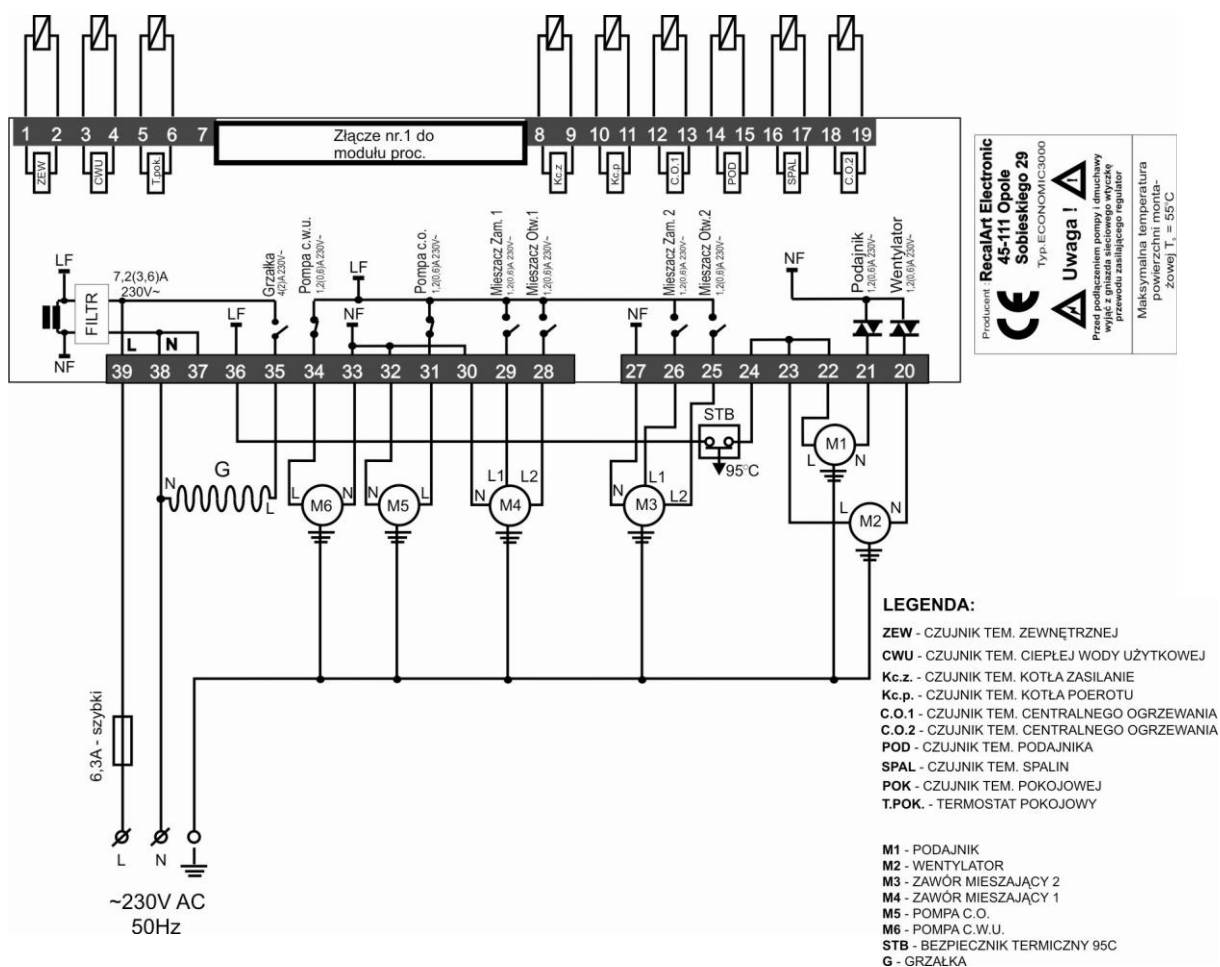

Producent
RecalArt Electronic
45-111 Opole
Sobieskiego 29
Typ: ECONOMIC3000

Uwaga!

Przed podłączeniem pompy i smutuchwy należy sprawdzić kierunek przewodu zasilającego regulator

Maksymalna temperatura powietrza w pomieszczeniu zew. T₁ = 55°C

Uwaga!!! Nie łączyć przewodu ochronnego (PE) z zerowym (N).

OBSŁUGA

URUCHOMIENIE

Aby uruchomić urządzenie należy wcisnąć przycisk „”, tak samo należy postąpić aby wyłączyć sterownik z tym, że należy go przytrzymać około 5 sekund.

UWAGA!!! Gdy wyświetlacz nic nie wyświetla to urządzenie znajduje się w trybie czuwania i jest dalej pod napięciem (pulsuje zielona dioda).

Jeżeli kocioł nie będzie używany przez dłuższy okres czasu, bądź też będą przeprowadzane prace przy kotle, zalecane jest wyłączenie urządzenia poprzez odłączenie go od sieci elektrycznej. Regulator zapamiętuje ustawienia po odłączeniu od sieci elektrycznej.

Na wyświetlaczu (ekran główny) pokazywany jest aktualny stan pracy poszczególnych urządzeń.

Wyświetlana animacja oznacza załączenie wyjścia sterującego pracą urządzenia.

OPIS WYŚWIETLACZA

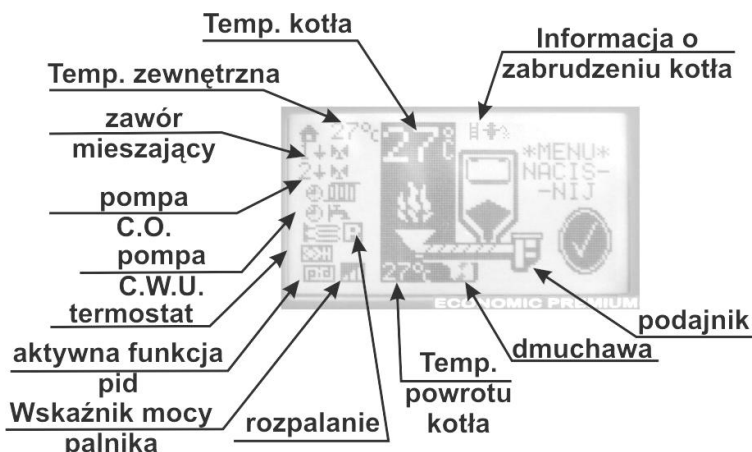

- symbole  25°C nie zostaną wyświetlone, gdy parametr nr 10 ustawimy na wartość 0. (wyłączona charakterystyka pogodowa) lub gdy nie podłączono czujnika zewnętrznego.

- symbole  nie zostaną wyświetlone, gdy nie podłączymy odpowiedniego czujnika C.O. (odpowiednio dla zaworu mieszającego 1, lub 2). Pamiętać należy, że czujnik C.O. podłączamy **tylko i wyłącznie** w przypadku instalacji z zamontowanym siłownikiem na zaworze mieszającym. Strzałka w dół oznacza zamykanie zaworu mieszającego, strzałka w górę jego otwieranie (pełny przepływ na układ C.O.).

- temperatura powrotu kotła nie zostanie wyświetlona, gdy nie podłączymy czujnika powrotu.

PORUSZANIE SIĘ PO MENU

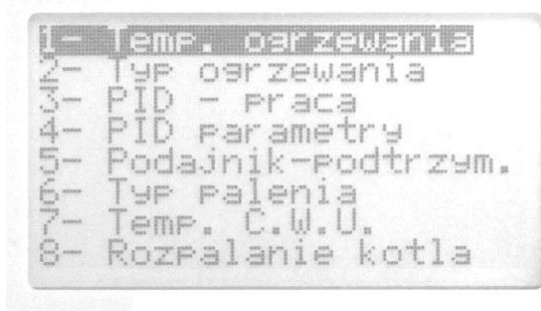

aby wejść do menu należy wcisnąć przycisk



w menu poruszamy się przyciskami:



Zapis danych następuje po wyjściu z menu wciskając przycisk

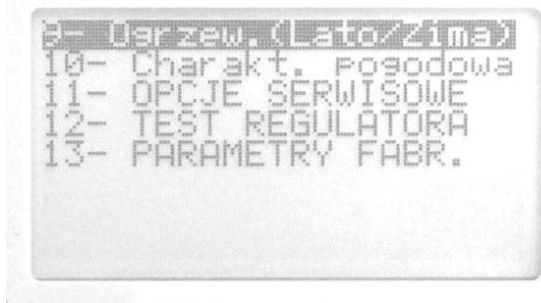

na wyświetlaczu pojawi się napis:
„ZAPISAĆ ZMIANY?”

wyberamy „TAK” i *potwierdzamy* wciskając przycisk  lub „NIE” jeśli chcemy nie zapisywać.

USTAWIENIA PARAMETRÓW

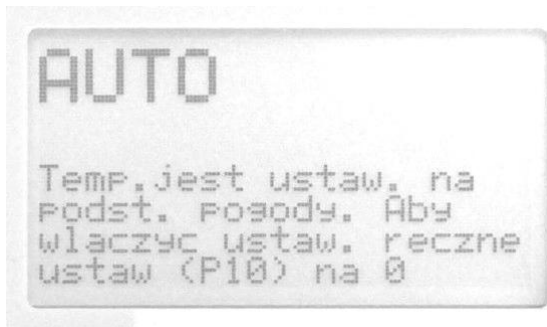

P1 – temperatura ogrzewania

Ustawiona temperatura będzie utrzymywana na obiegu C.O.1. Jeżeli zainstalowany jest zawór mieszającym z napędem, to na kotle regulator podniesie temperaturę o kilka stopni (nastawa w serwisie parametr 18) w celu lepszej pracy zaworu.

UWAGA: W przypadku, gdy ustawimy pracę pogodową (P10) nie ma możliwości ręcznego ustawienia temperatury ogrzewania i parametr P01 jest niedostępny (tryb AUTO). W celu

przejęcia na sterowanie ręczne temperaturą kotła (ogrzewania) należy najpierw wyłączyć pracę pogodową w parametrze P10 (ustawić krzywą grzewczą na 0).

P2 – typ ogrzewania

Parametr należy ustawić zgodnie z używanym paliwem a następnie wybrać z listy kocioł o odpowiedniej mocy (DRACO 15...) Regulator automatycznie ustawi odpowiednie parametry paleniska. W przypadku problemów ze spalaniem paliwa należy wybrać zamiast modelu kotła ustawienie DRACO INNE i w dalszym etapie ręcznie ustawić czas podawania paliwa.

P3 – podajniki - przerwa

Jeżeli do popielnika spada niedopalony węgiel to sygnał, że należy zwiększyć ustawienie P3 (lub moc dmuchawy P4). W przypadku gdy po dłuższej pracy widać, że węgiel pali się coraz niżej, należy zmniejszyć ustawienie P3 (lub moc dmuchawy P4).

Uwaga!! wszelkie zmiany powinny być niewielkie, zalecamy korygować parametry o około 5 – 10 %.

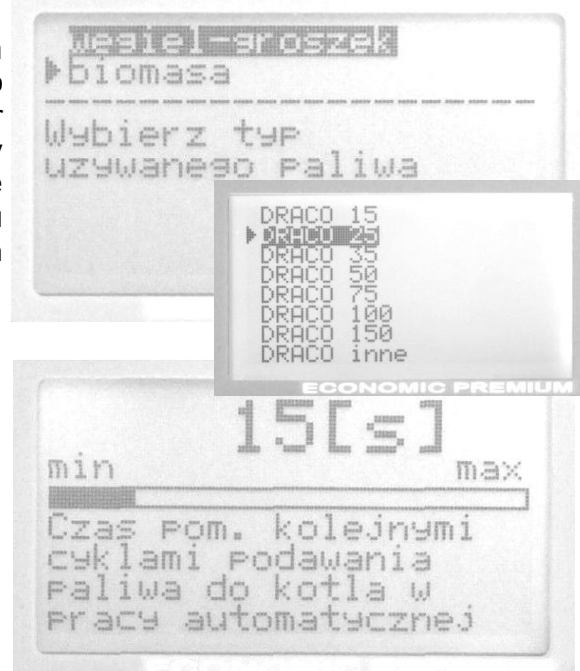

P4 – dmuchawa - moc

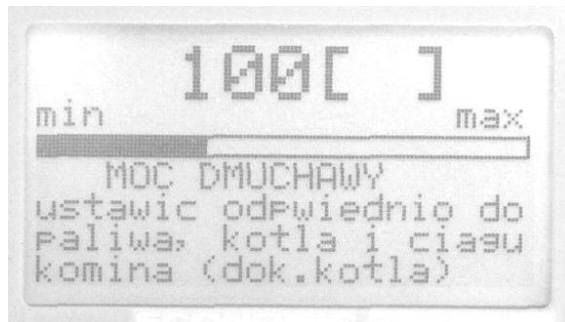

Ustawienie ilości powietrza jest bardzo istotne do prawidłowego spalania. Za dużą ilość powietrza znaczenie zwiększa zużycie węgla oraz powoduje obniżenie sprawności kotła. Gdy powietrza jest za mało, węgiel nie spala się odpowiednio szybko i w efekcie palenisko ma mniejszą moc od deklarowanej. Często spotykanym błędem jest sytuacja gdy ustawienia parametrów P3 i P4 są tak dobrane, że węgiel zostaje dobrze spalony

(w popiele nie ma niedopalonego węgla), a regulator czasami blokuje pracę zgłaszając błąd „BRAK PALIWA” (gdy jest jeszcze węgiel w zasobniku). Oznacza to, że ustawienia zostały wykonane prawidłowo, ale ustawiono mniejszą moc kotła (zbyt małą jak na potrzeby budynku, szczególnie dla temperatury zewnętrznej poniżej zera). W takiej sytuacji należy podać więcej węgla (skrócić parametr P3 (zalecane) i proporcjonalnie do tego więcej powietrza (zwiększyć parametr P4).

Każdorazowa zmiana następnego P4 powinna wiązać się z korektą parametru P3.

P5 – podajnik – podtrzymanie

Po osiągnięciu wymaganej temperatury palenisko przechodzi w stan podtrzymania, dmuchawa i podajnik włączy się tylko na chwilę, aby zapobiec wygaśnięciu ognia (żaru). Czas przerwy ustawiamy w minutach. Optymalnym ustawieniem jest najdłuższy czas, przy którym węgiel nie gaśnie. Takie ustawienie jest szczególnie istotne latem, gdy kocioł współpracuje tylko z zasobnikiem C.W.U.

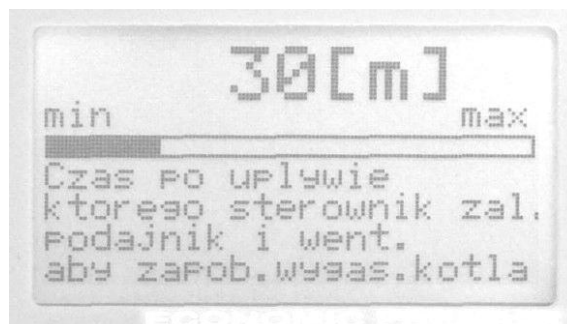

P6 – typ palenia

Palenie ręczne to ustawienie w sytuacji gdy korzystamy jedynie z paleniska dodatkowego (podajnik automatyczny jest zablokowany) Palenie automatyczne – praca z aktywnym podajnikiem paliwa.

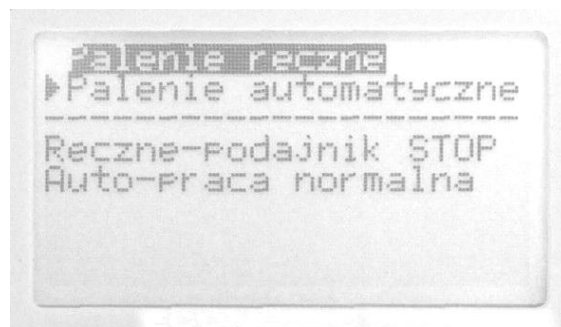

P7 – temperatura C.W.U.



Regulator utrzymuje ustawioną temperaturę w zasobniku ciepłej wody użytkowej (C.W.U.). Spadek temperatury o 1°C uruchamia proces nagrzewania wody w zasobniku. W zależności od ustawień serwisowych, grzanie C.W.U. może być realizowane priorytetowo (tzn. na czas nagrzewania wody, zostaje wyłączone centralne ogrzewanie), lub równocześnie z ogrzewaniem budynku.

P8 – rozpalanie kotła

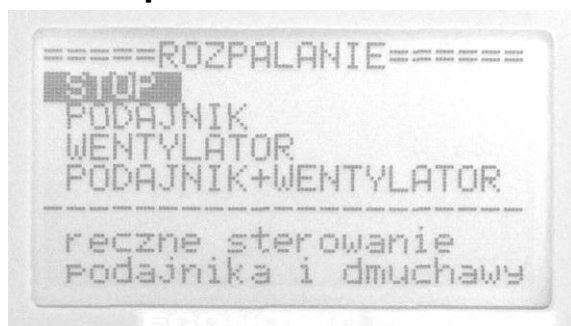

Ręczne sterowanie wentylatorem i podajnikiem w celu rozpalenia węgla.

Włączone urządzenia widoczne są na czarnym tle (na zdjęciu STOP). Wyjście z wyświetlanego obok tła powoduje przejście kotła w tryb automatyczny zgodnie z nastawami PO1, PO2, PO3, PO4 oraz PO5.

P9 – ogrzewanie LATO/ZIMA

Parametr P9 określa sposób w jaki będzie pracował regulator. Użytkownik ma do wyboru trzy możliwości opisane niżej.

LATO - regulator grzeje ciepłą wodę użytkową (C.W.U.) Pompa C.O.

(C.O.) nie pracuje, a zawór mieszający (jeżeli jest zainstalowany) znajduje się w pozycji zamkniętej ZIMA - Pracuje centralne ogrzewanie i grzana jest ciepła woda użytkowa. Ustawienie C.O.

i C.W.U. umożliwiają odpowiednie parametry. Regulator pozostaje w tym programie pracy aż do ręcznej zmiany na inny (np. program LATO)

AUTO - Regulator na podstawie temperatury zewnętrznej samoczynnie wybiera program LATO lub ZIMA (temperaturę automatycznego przejścia LATO -> ZIMA, ZIMA -> LATO parametr serwisowy P17).

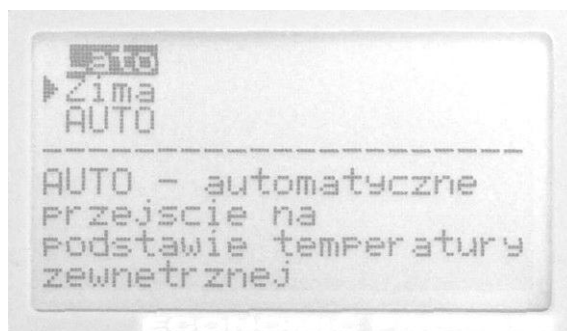

P10 – charakterystyka pogodowa

UWAGA: Ustawienie nr:0 – wyłącza pracę pogodową – możliwe jest ręczne ustawienia temperatury ogrzewania w P1.

Po podłączeniu czujnika zewnętrznego można uruchomić automatyczny dobór temperatury ogrzewania tzw. pracę pogodową. Wybór numeru charakterystyki dla budynku należy wykonać

w oparciu o zamieszczoną niżej tabelę uwzględniając rodzaj ocieplania.





Tabela orientacyjnych ustawień:

Obiekt	Ogrzewanie	Krzywa nr:
Dowolny	Podłogowe	1..4
Zimny	Grzejnikowe	9..13
Ciepły nie ocieplony	Grzejnikowe	7..9
Ocieplony	Grzejnikowe	5..7

Po naciśnięciu przycisku  można ustawić wymaganą temperaturę w pomieszczeniu (Tpok:24C). Na tej podstawie regulator dokona dodatkowej korekty charakterystyki pogodowej. Ma ona na celu zapewnienie w miarę stabilnej temp. wewnątrz w całym sezonie grzewczym.

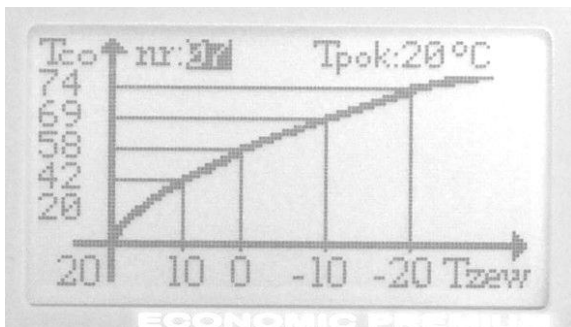
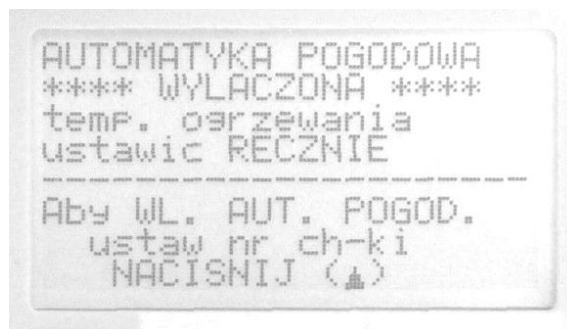
P11 – Opcje serwisowe

Zaawansowane parametry regulatora dostępne po podaniu kodu Instalatora.

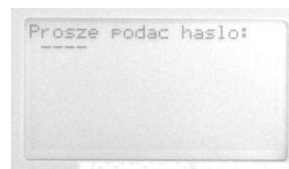

P12 – Test regulatora

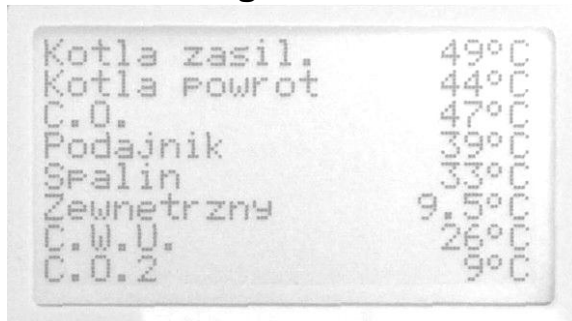

Test regulatora pozwala na sprawdzenie wszystkich wejść i wyjść. Możliwe jest odczytanie wartości temperatur mierzonych przez czujniki – pozwala to stwierdzić prawidłowość połączeń i lokalizacji czujników.

Załączenie poszczególnych styków regulatora pozwala sprawdzić prawidłowość podłączenia urządzeń (pompa, dmuchawa, podajnik).

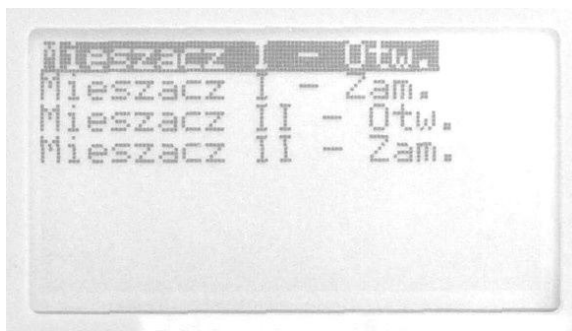
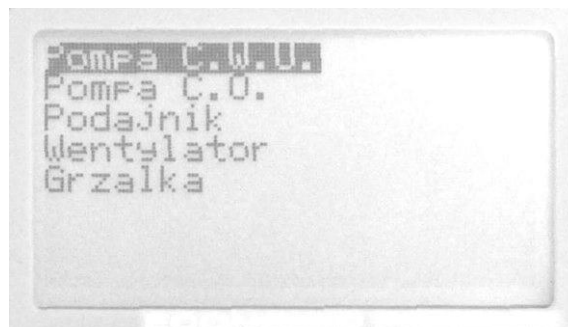

Numer wersji oprogramowania urządzenia wyświetlany jest w ekranie startowym regulatora. Informacja ta może być istotna w przypadku wsparcia technicznego i kontaktem z dziełem serwisowym. Ze względu na ciągły rozwój techniki, naturalną rzeczą jest ciągle ulepszanie urządzeń. Jednym z czynników jest udoskonalanie oprogramowania regulatorów.



P13 – Parametry fabryczne

Skasowanie wszystkich ustawień i ponowny ich zapis wartościami fabrycznymi producenta. Funkcję można zastosować gdy regulator został rozregulowany i sterowanie kotłem nie działa prawidłowo.

UWAGA: Funkcja zmieni również ustawienia serwisowe.

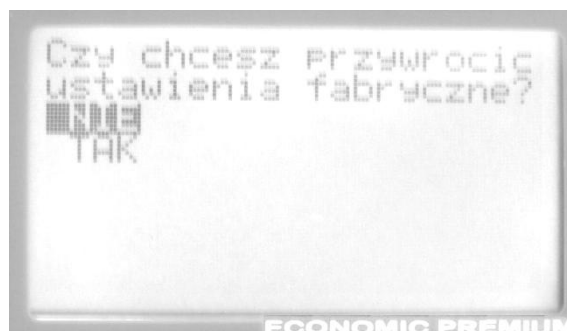

FUNKCJE DODATKOWE – PID

W opcjach serwisowych możliwe jest włączenie dodatkowej funkcji wykorzystującej zasady regulacji PID. Po jej aktywacji następuje automatyczne dopasowanie mocy kotła do aktualnego zapotrzebowania na ciepło. Kocioł lepiej spala paliwo i emituje mniej zanieczyszczeń do atmosfery, a co się z tym wiąże, nie wymaga tak częstego czyszczenia jak w trakcie tradycyjnej pracy. Aby jednak efektywnie wykorzystać zalety takiego sterowania wymagane jest ustawienie odpowiedniej mocy dmuchawy i czasu przerwy podajnika. Takie ustawienie musimy zrobić dla każdego stopnia mocy na jakim może pracować palenisko kotła. W regulatorze ECONOMIC PREMIUM przewidziano 3 stopnie mocy na jakich może pracować kocioł. W tym celu w menu mamy do dyspozycji 2 parametry: **3-PID PRACA** i **4-PID PARAMETRY**.

Ustawienie regulatora rozpoczyna się od ustawienia w parametrze **PID PRACA** opcji **BIEG I**. Kocioł będzie teraz pracował przez cały czas na parametrach dla biegu 1.

Następnie w menu **PID PARAMETRY** ustawiamy tylko parametry dla biegu 1, czyli regulujemy:

- **CZAS POD.BIEG I**
- **MOC WENT.BIEG I**

Ustawiając odpowiednio czas podawania paliwa i moc wentylatora dla biegu 1, tak aby uzyskać optymalne spalanie paliwa. Należy pamiętać, że moc na biegu 1 powinna być najmniejsza. Najlepiej aby kocioł pracując na biegu 1 wytwarzała najwyżej 50% swojej mocy znamionowej. Proces prawidłowego ustawienia spalania wymaga pracy kotła przez co najmniej kilkanaście godzin na tym samym biegu, oraz wykonaniu kilku korekt parametrów.

Po uzyskaniu dobrego spalania paliwa dla biegu 1, ustawiamy BIEG 2 i powtarzamy procedurę ustawiania parametrów : czas podawania paliwa bieg II i moc wentylatora bieg II. Również w tym przypadku potrzebujemy kilkunastu godzin pracy kotła na biegu II. Orientacyjna moc na biegu II powinna wynosić około 75 % mocy znamionowej kotła.

Analogicznie należy postąpić dla biegu III, uzyskując jednak 100% mocy znamionowej kotła.

Ogólna zasada jest taka, że:

CZAS POD.BIEG I < CZAS POD.BIEG II < CZAS POD.BIEG III
MOC WENT.BIEG I < MOC WENT.BIEG II < MOC WENT.BIEG III

Teraz można już włączyć pracę **AUTO**, co kończy ustawienia funkcji PID

WYPOSAŻENIE DODATKOWE

TERMOSTAT POKOJOWY

Sterownik Economic PREMIUM może współpracować z dowolnym regulatorem temperatury pokojowej o stykach zwiernych. Zwarcie linii obniża temperaturę centralnego ogrzewania (wartość ustawia serwis).

W przypadku układu bez siłownika termostat sterować będzie pracą pompy C.O. (patrz parametr serwisowy 8). W przypadku układu z siłownikiem pompa C.O. będzie pracować w trybie ciągłym natomiast regulacja systemu grzewczego odbywać się będzie poprzez przemykanie lub otwieranie zaworu mieszającego.

Regulator pokojowy
np. EUROSTER,
AURATON

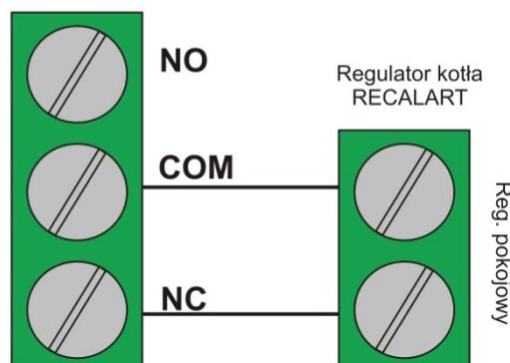

TERMOSTAT należy zamontować w miejscu reprezentatywnym pod względem temperatury w mieszkaniu, na wysokości około 1,5 – 2m.

Nie należy montować urządzenia w pobliżu źródeł ciepła (np. telewizor, grzejniki), bezpośredniego działania promieni słonecznych lub miejsc narażonych na przeciągi, gdyż wpłynie to niekorzystnie na pracę systemu.

STANY ALARMOWE I ZABEZPIECZENIA

Sterownik sygnalizuje zapaleniem się czerwonej diody alarm o tym iż wystąpiła sytuacja

alarmowa. Po wciśnięciu przycisku „” wyświetlona zostaje informacja o rodzaju alarmu.

Sterownik sygnalizuje następujące stany alarmowe:

- przegrzanie kotła; alarm sygnalizowany jest gdy temperatura kotła przekroczy „temperaturę alarmową kotła”, która ustawiana jest w „OPCJACH SERWISOWYCH”. Podejmowana akcja w tym przypadku to włączenie pomp obiegowych niezależnie od trybu pracy (lub otwarcie siłownika) oraz wyłączenie podajnika i dmuchawy, aż do obniżenia się temperatury kotła poniżej ustawionej temperatury alarmowej.

- przegrzanie podajnika; alarm sygnalizowany jest, gdy temperatura podajnika przekroczy „temperaturę alarmową podajnika” (ustawiana jest w „OPCJACH SERWISOWYCH”). Podejmowana akcja to załączenie silnika podajnika (5 minut pracy) celem wypchnięcia żaru z rury podającej. Następnie regulator czeka (do 5 minut) na obniżenie temperatury podajnika. Jeżeli w ciągu tych 10 minut nie nastąpi obniżenie temperatury podajnika poniżej temperatury alarmowej podajnika, to regulator wejdzie w stan STOP i zatrzyma pracę kotła. Obsługa tej funkcji może zostać zakończona wcześniej gdy tylko obniży się temperatura podajnika.

- brak ognia/opalu; alarm sygnalizowany jest w przypadku braku paliwa bądź płomienia w palniku. Najczęstszym przypadkiem wyświetlanego alarmu jest zbyt niska moc palnika ustawiona na regulatorze przez serwisanta bądź użytkownika lub zbyt mała moc kotła dobrana do instalacji. Sytuacja taka może mieć miejsce w przypadku nowo powstałego budynku, gdzie zapotrzebowanie na ciepło jest zwiększone przez osuszanie tynków i ścian wewnętrznych oraz procesy budowlane przeprowadzane wewnątrz.

UWAGA!!! Po wystąpieniu alarmu należy ustalić przyczynę wystąpienia stanu alarmowego oraz usunąć ją.

-zabezpieczenie niezależne ZTK (Zabezpieczenie Termiczne Kotła) od pracy układu mikroprocesorowego. W przypadku gdy temperatura kotła przekroczy 95°C zadziała niezależny mechaniczny wyłącznik termiczny, który odłącza zasilanie dmuchawy. Bezpiecznik ponownie włączy zasilanie gdy temperatura kotła spadnie poniżej 60°C.

Ustawienia serwisowe dostępne tylko dla serwisu

P1 – temperatura minimalna kotła

Ogranicza minimalną wartość zadanej temperatury kotła co chroni kocioł przed zraszaniem spalin. Funkcja ta zapewnia także wyższą temperaturę dyżurną kotła. Po osiągnięciu przez kocioł temperatury minimalnej pozostaje ona na tym poziomie mimo dalszego spadku zapotrzebowania na ciepło – kocioł automatycznie utrzymuje tą wartość.

P2 – temperatura maksymalna kotła

Ograniczenie maksymalnej temperatury kotła zabezpiecza przed przekroczeniem dopuszczalnej temperatury i zadziałaniem bezpieczników termicznych (ZTK).

P3 – temperatura krytyczna kotła

Funkcja zapobiega zadziałaniu zabezpieczeń. Przekroczenie przez kocioł temperatury będącej sumą P2+P3 powoduje działania zabezpieczające, takie jak natychmiastowe wypompowanie gorącej wody z kotła poprzez załączenie wszystkich pomp w układzie i otwarcie zaworu mieszającego C.O.1 , oraz zatrzymanie wentylatora i podajnika.

P4 – temperatura ochrony kotła (funkcja działa tylko z siłownikiem)

Parametr jest ściśle związany z czujnikiem kotła instalowanym na powrocie. W sytuacji, gdy temperatura w tym punkcie jest niższa od ustawionej wartości regulator stopniowo przemyka zawór mieszający. Takie sterowanie ułatwia rozruch instalacji z dużą ilością wody.

P5 – DRACO inne - podajnik

Korekta tabeli parametrów podajnika w potrzymaniu-uzupełnienie paliwa

P6 – Dmuchawa rozpalanie

Ustawia siłę nadmuchu, która nie powinna gasić płomienia w trakcie rozpalania.

P7 – Temperatura alarmowa podajnika

Przekroczenie ustawionej temperatury przez czujnik podajnika uruchomi funkcję ochronną. Awaryjny wyrzut żaru powinien doprowadzić do spadku temperatury i umożliwić dalszą pracę. W przypadku gdy nie uda się obniżyć temperatury mierzonej przez czujnik podajnika, regulator zatrzyma pracę kotła.

P8 - Praca pompy C.O.

Określa sposób sterowania pompą C.O. w sytuacji gdy do regulatora podłączono termostat pomieszczenia i termostat ten zawarł styki (przekroczona temperatura w pomieszczeniu). Do wyboru są 3 opcje:

0. Blokada pompy
1. Blokada pompy przez 8 minut, 2 minuty pracy i znowu blokada 8 minut itd.
2. Blokada pompy przez 6 minut, 4 minuty pracy i znowu blokada 6 minut itd.

P9 – CWU priorytet włącz / wyłącz

Włącza, lub wyłącza priorytet.

P10 – CWU priorytet czas

Wyłącza priorytet po ustawionym czasie. Podczas kolejnego nagrzewania wody, priorytet znowu będzie aktywny do chwili gdy czas ładowania wymiennika C.W.U. nie przekroczy parametru 10.

P11 - CWU dodatkowa temperatura kotła

Parametr jest aktywny gdy jest włączony priorytet grzania C.W.U., lub włączono pracę LATO (parametry użytkownika), lub w układzie grzania zamontowano zawór mieszający i podłączono czujnik C.O. Regulator podniesie temperaturę kotła gdy aktualna temperatura będzie niższa od wartości *USTAWIONA TEMPERATURA C.W.U. + P11*.

P12 – Brak paliwa – włącz/wyłącz

Uaktywnia funkcję detekcji braku paliwa w oparciu o analizę temperatury na kotle.

P13 – Brak paliwa - czas

Parametr określa czas w jakim kocioł powinien podnieść temperaturę o co najmniej 1°C. Jeżeli nie ma wzrostu temperatury regulator zatrzymuje pracę i zgłasza błąd **BRAK PALIWA**.

P14 – Czyszczenie kotła

Wyższa od ustawionej temperatury spalin włączy informacje o potrzebie czyszczenia kotła.

P15 – PID(wł/wył)

Uaktywnienie funkcji PID. Po włączeniu działania funkcji PID zmienia się menu użytkownika, który to musi ustawić więcej parametrów paleniska. Dokładny opis postępowania podany jest w opisie FUKCJE DODAKOTWE – PID.

P16 – Termostat – obniżenie (funkcja działa tylko z siłownikiem)

Regulator może współpracować z dodatkowym termostatem pomieszczenia. Zwarcie styków termostatu uaktywnia funkcję obniżenia temperatury C.O. (w układzie z zaworem mieszającym – kotła) o tyle procent co wartość **P16**. Temperatura na kotle utrzymywana jest na poziomie co najmniej **P1**. W sytuacji, gdy w wyniku obniżenia wymagana jest niższa temperatura kotła (układ bez zaworu mieszającego), regulator zablokuje pracę pompy C.O. Pompa będzie pracowała zgodnie z ustawieniem **P8**.

P17 - Automat LATO-ZIMA

Jeżeli użytkownik uaktywnił pracę pogodową i ustawił pracę (P7) na AUTO, regulator automatycznie wybierze tryb LATO, lub ZIMA na podstawie temperatury zewnętrznej. Wartość P17 decyduje o temperaturze przełączenia. Jeżeli jest wyższa od ustawionej to regulator wybierze LATO.

P18 - Zawory Mieszające dodatkowa temperatura kotła

Temperatura kotła jest ustawiana automatycznie na podstawie ustawienia ręcznego, lub pogodowego, obieg C.O.1. Dodatkowo do wartości temperatury C.O. dodawana jest wartość parametru [P18]. Podwyższenie temperatury na kotle, powyżej wymaganej temperatury C.O. zapewnia lepszą pracę zaworu mieszającego.

P19 – Zawór Mieszający Główny

Parametry dostępne w tym punkcie służą do ustawienia pracy głównego zaworu mieszającego (patrz schemat instalacji – zawór C.O.1) :

1- Czas otwarcia

Ustawia się fabryczny czas pełnego otwarcia siłownika w sekundach.

2- Temperatura minimalna obiegu

Jest to dyżurna temperatura na wyjściu obiegu C.O.1

3- Temperatura maksymalna obiegu

Ogranicza maksymalną temperaturę za zaworem mieszającym, przekroczenie +10C blokuje pompę C.O.1

4- Korekta czynnika reakcji

Poprawia pracę zaworu mieszającego:

1 – wolna reakcja

10 – szybka reakcja

P20 – Zawór Mieszający Trójdrogowy

Parametry do ustawiania zaworu mieszającego dla ogrzewania podłogowego (patrz schemat instalacji – zawór 2)

1- Czas otwarcia

Ustawia się fabryczny czas pełnego otwarcia siłownika w sekundach.

2- Temperatura minimalna obiegu

Jest to dyżurna temperatura na wyjściu obiegu C.O.2

3- Temperatura maksymalna obiegu

Ogranicza maksymalną temperaturę za zaworem mieszającym, przekroczenie +10C blokuje pompę C.O.2

4- Korekta czynnika reakcji

Poprawia pracę zaworu mieszającego:

1 – wolna reakcja

10 – szybka reakcja

5- Ustaw temperaturę C.O.

Temperatura C.O.2 żądana dla pracy bez czujnika zewnętrznego.

6- Charakterystyka pogodowa

7- Termostat - obniżenie temperatury

Obniżenie temperatury C.O.2 po podłączeniu termostatu zwarcie linii obniży temperaturę C.O.2 i temperaturę kotła.

P21 – BIOMASA - rozpalanie

Parametry związane z procesem rozpalania biomasy, oraz zasadami sterowania grzałką.

1- Automatyczne rozpalanie

Włączenie , lub wyłączenie funkcji automatycznego rozpalania biomasy (wymagane jest ustawienie w parametrach użytkownika (P2) ustawienia biomasa i wybranie odpowiedniego typu kotła.)

2- Wykrywanie ognia

Czas opóźnienia pomiaru temperatury spalin liczony od momentu włączenia dmuchawy. Po tym czasie regulator sprawdzi czy wymagane jest włączenie grzałki w celu zapalenia paliwa,

3- Zasyp początkowy

Czas pracy podajnika [s] przed włączeniem grzałki. Ustawić taki czas aby do paleniska dostarczona została odpowiednia dawka biomasy (zbyt duża dawka paliwa będzie się za długo rozpalala)

4- Paliwo podawanie

Czas pracy podajnika [s] w trakcie rozpalania paliwa. Zasada jest taka aby w trakcie zapalania podawać zdecydowanie mniej paliwa niż w trakcie normalnej pracy. Dlatego do dyspozycji mamy parametr 4 i 5.

5- Paliwo przerwy

Czas postoju podajnika [s] w trakcie rozpalania paliwa. Patrz uwaga wyżej.

6- Grzałka – ochrona

Maksymalny czas pracy grzałki [min] dla każdego kroku procesu rozpalania paliwa. Po częściowym zapłonie paliwa, zalecane jest wyłączenie grzałki, gdyż ten sam efekt osiągniemy gry pracuje jedynie dmuchawa.

7- Rozpalanie CZAS

Dodatkowy czas pracy dmuchawy po wyłączeniu grzałki w celu pełnego rozpalenia paliwa.

8- Wyłączenie rozpalania

Jeżeli spaliny osiągną temperaturę kotła powiększoną o wartość parametru 8 to proces rozpalania zakończy się. Wystarczy ustawienie na poziomie 10-20 C aby prawidłowo wykryć skuteczny zapłon paliwa. Proces rozpalania składa się z 9 kroków podzielonych na 3 cykle. Każdy cykl rozpoczyna się podaniem dawki paliwa (tzw. zasyp początkowy), po którym zostaje włączona grzałka na czas określony w parametrze 6. Proces rozpalania może zostać przerwany w dowolnym momencie po spełnieniu warunku opisanego na początku.

**Ustawienie parametru nr 10 (charakterystyka pogodowa) na wartość 0 powoduje wyłączenie funkcji pogodowej. Minimalna temperatura zadana kotła ustawiana jest w trybie serwisowym. nastawa fabryczna to 65°C.*

***rzeczywisty zakres regulacji ogranicza serwis (dla układu z zaworem mieszającym dolna wartość zakresu regulacji jest zawsze obniżona do 30 °C)*

DANE TECHNICZNE

PARAMETR	WARTOŚĆ
Zasilanie	~230 V / 50 Hz ±10 %
Pobór mocy (sterownik) przy odłączonych odbiornikach	<5 VA
Obciążalność wyjść:	
Pompa c.o	100 W
Pompa c.w.u	100 W
dmuchawa	150 W
silnik podajnika	200 W
siłownik mieszacza	50 W

grzałka	400 W
Dokładność pomiaru temperatur	±2 °C
Temperatura otoczenia – pracy urządzenia	5 – 60 °C
Temp. alarmowa kotła	70 – 110 °C
Temp. alarmowa podajnika	50 – 70 °C

Konstrukcja i dane techniczne mogą ulec zmianie.

WARUNKI GWARANCYJNE I REKLAMACYJNE

Ogólne zasady gwarancji

1. Firma RECALART ELECTRONIC gwarantuje, że zakupiony przez Państwa wyrób został wykonany i sprawdzony z pełną starannością, jest wolny od wad materiałowych oraz jakościowo dobry i w dniu sprzedaży dopuszczony do eksploatacji.
2. Niniejsza gwarancja dla swojej ważności wymaga podpisania Karty Gwarancyjnej przez kupującego. Uprawnionym do gwarancji jest posiadacz oryginalnie wypełnionej Karty Gwarancyjnej.
3. Gwarant zobowiązuje się do bezpłatnego usunięcia ujawnionych w okresie gwarancyjnym wad materiału i wykonania tej usługi z godnie z zasadami zawartymi w niniejszej Karcie Gwarancyjnej poprzez naprawę lub wymianę urządzenia na wolne od wad, ale używane (regenerowane), którego stan fizyczny nie będzie gorszy od urządzenia będącego własnością konsumenta. O sposobie usunięcia wady decyduje Gwarant.
4. Niniejsza gwarancja w odniesieniu do towaru konsumpcyjnych nie wyłącza, nie ogranicza ani nie zawiesza uprawnień kupującego wynikających z niezgodności towaru z umową.
5. Za wady materiału i wykonania uważa się wadę tkwiącą w urządzeniu powodującą jego funkcjonowanie niezgodne ze specyfikacją producenta.
6. Warunkiem uznania reklamacji jest zainstalowanie, użytkowanie i obsługiwanie wyrobu zgodnie z zaleceniami producenta, zawartymi w Dokumentacji.
7. Przy kupnie należy sprawdzić zgodność numeru fabrycznego wyrobu z kartą gwarancyjną, komplectą wyrobu i dowodem dostawy. Przy reklamacji należy każdorazowo okazać kartę gwarancyjną. Do dokonywania wpisów w karcie gwarancyjnej upoważniony jest przedstawiciel firmy RECALART ELECTRONIC.
8. Wady będą usuwane w siedzibie Firmy RecalArt Electronic. Termin gwarancji, jej zakres oraz termin świadczenia usług gwarancyjnych podane są w Specyfikacji Gwarancji Producenta.
9. Warunkiem korzystania z uprawnień gwarancyjnych jest dostarczenie lub okazanie urządzenia wraz z dowodem zakupu i oryginalną, poprawnie wypełnioną Kartą Gwarancyjną (tzn. zawierającą pieczęć firmowa sprzedawcy, numer dowodu zakupu, datę sprzedaży, nazwę urządzenia, numer seryjny, model/kod modelu, czytelny podpis osoby wystawiającej kartę oraz podpis kupującego). Do każdego urządzenia wystawia się tylko jeden dokument Karty Gwarancyjnej w chwili sprzedaży nowego urządzenia w celu eksploatacji. Wystawienie duplikatu wymaga zgody RECALART ELECTRONIC. Odpowiedzialność za błędy popełnione przy wypisywaniu Karty Gwarancyjnej ponosi sprzedawca.
10. Niniejsza Karta Gwarancyjna jest jedynym dokumentem, na podstawie którego, uprawniony z gwarancji może dochodzić swych praw na terenie Polski z tytułu udzielonej gwarancji.

Uprawnienia z tytułu gwarancji nie obejmują prawa uprawnionego z gwarancji do domagania się zwrotu utraconych korzyści w związku z wadami urządzenia. Gwarant nie odpowiada za szkody w mieniu wyrządzone przez wadliwy produkt.

Realizacja gwarancji

1. Przy zgłoszeniu wadliwego urządzenia uprawniony z gwarancji powinien załączyć sporządzony w formie pisemnej dokładny opis objawów wadliwego działania urządzenia z uwzględnieniem środowiska pracy i sposobu w jaki się ujawniają.
2. Gwarant nie ponosi odpowiedzialności za ewentualne uszkodzenia powstałe podczas transportu do Serwisu RecalArt Electronic.
3. Uprawniony z gwarancji powinien dostarczyć urządzenie na koszt gwaranta w oryginalnym opakowaniu fabrycznym do Serwisu RecalArt Electronic.
4. Gwarant dołoży wszelkich starań, aby usunięcie wady zostało wykonane w terminie 14 dni od momentu otrzymania wadliwego urządzenia przez Serwis RecalArt Electronic. Gwarant zastrzega sobie prawo wydłużenia powyższego terminu w uzasadnionych przypadkach.
5. W przypadku gdy uszkodzenie nie jest objęte gwarancją lub urządzenie okazało się sprawne Gwarant jest zobowiązany do poinformowania konsumenta o płatnej naprawie i jej wysokości oraz o zaakceptowaniu przez konsumenta jej kosztów.
6. Gwarant może odmówić wykonania usługi gwarancyjnej w przypadku stwierdzenia naruszenia plomb umieszczonych na urządzeniu lub podzespołach wchodzących w jego skład, niekompletności urządzenia, niezgodności lub niekompletności danych w dokumentacji, dokonywania nieautoryzowanych napraw, zmian konstrukcji, używania urządzenia do celów niezgodnych z przeznaczeniem oraz dokonania rekonfiguracji lub rozbudowy urządzenia przez nieuprawnione przez Gwaranta osoby.
7. Wymienione przez Gwaranta części oraz urządzenia stają się jego własnością.

Wyłączenia gwarancyjne

1. Gwarancja nie obejmuje:
 - Uszkodzeń wynikłych ze zdarzeń losowych (uszkodzenie elektryczne, pożar, zalanie, powódź itp.),
 - uszkodzeń mechanicznych, termicznych, chemicznych i wywołanych nimi wad,
 - uszkodzeń wynikających z instalacji i eksploatacji urządzenia w warunkach lub w sposób niezgodny ze specyfikacją producenta,
 - uszkodzeń powstałych z winy lub niewiedzy użytkownika,
 - czynności opisanych w instrukcji obsługi, które uprawniony z gwarancji zobowiązany jest wykonać we własnym zakresie i na własny koszt,
 - uszkodzeń transportowy powstałych podczas transportu urządzenia do Serwisu RecalArt Electronic,
 - przewodów połączeniowych, przewodów sieciowych, wtyków, gniazd, baterii, akumulatorów, bezpieczników,
 - uszkodzenia spowodowane naturalnym zużyciem zgodnie z właściwościami towaru, oraz uszkodzenia spowodowane przez korozję, wilgoć, ciała obce, które dostały się do wnętrza, itp.
 - czynności konserwacyjne i przeglądy
 - urządzenia dostarczone do serwisu po upływie 24 miesięcy od daty sprzedaży. urządzenia dostarczone do serwisu po upływie 30 miesięcy od daty produkcji.

Karta Gwarancyjna

Numer seryjny:	Nazwisko właściciela:
Data produkcji:	Adres:
	Telefon:
Data sprzedaży:	Podpis właściciela
Data uruchomienia:	Pieczętka i podpis Instalatora:

Wypełnia klient		Adnotacje serwisu producenta
Data:	Opis uszkodzenia:	
Data:	Opis uszkodzenia:	
Data:	Opis uszkodzenia:	
Data:	Opis uszkodzenia:	