

Deutsch	5
English	10
Français	15
Italiano	21
Nederlands	27
Español	33
Português	39
Dansk	45
Norsk	50
Svenska	55
Suomi	60
Ελληνικά	65
Türkçe	71
Русский	76
Magyar	83
Čeština	88
Slovenščina	93
Polski	98
Românește	104
Slovenčina	109
Hrvatski	114
Σρpski	119
Български	124
Eesti	130
Latviešu	135
Lietuviškai	140
Українська	145
Қазақша	152
العربية	162

Register and win!
www.kärcher.com/register-and-win

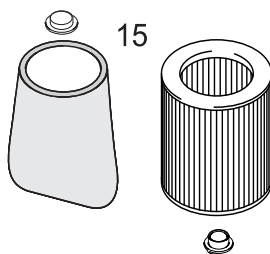

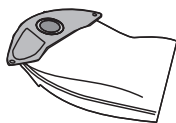

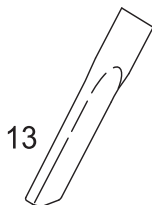
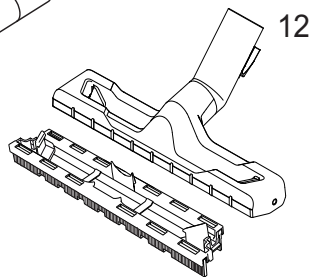
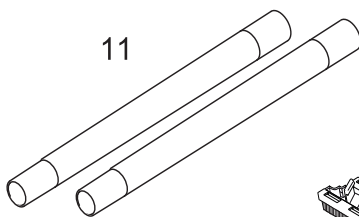
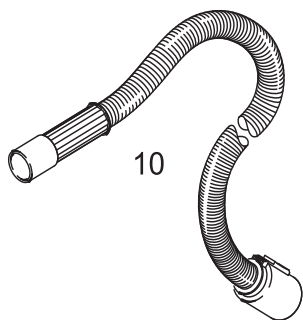
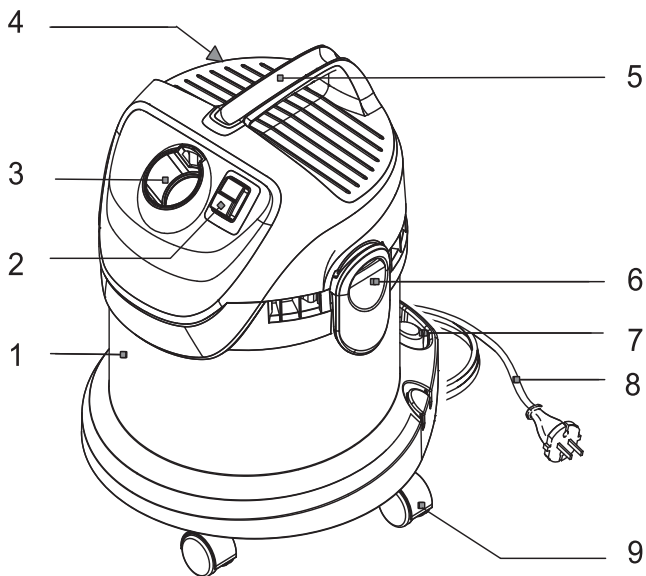
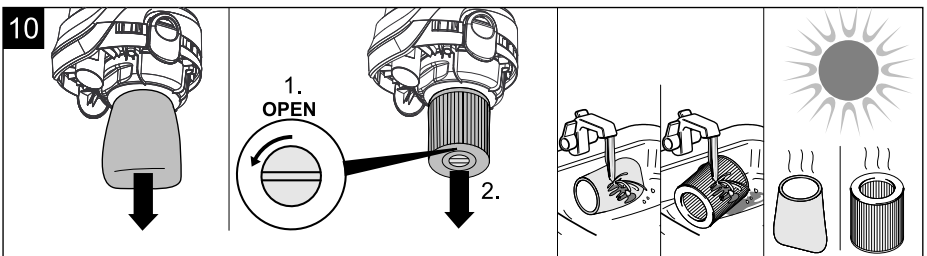
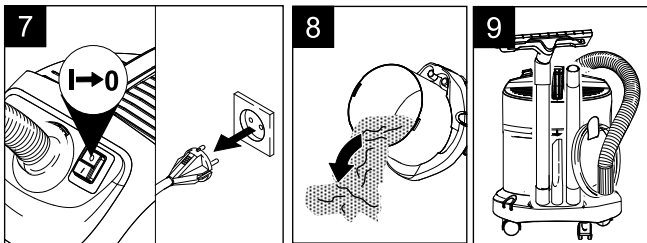
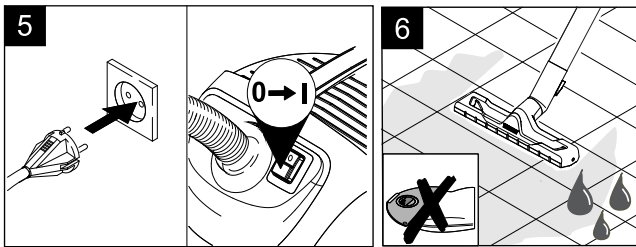
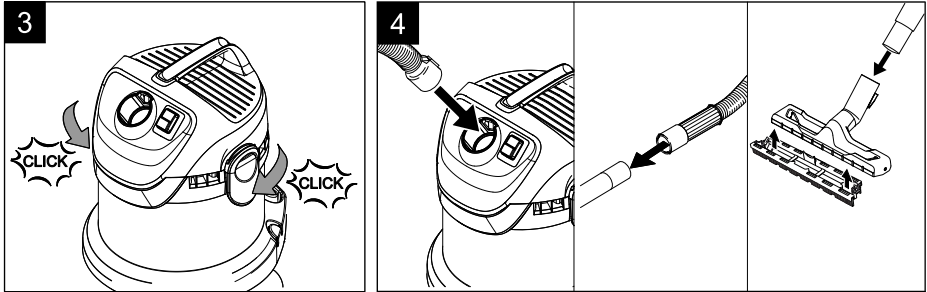
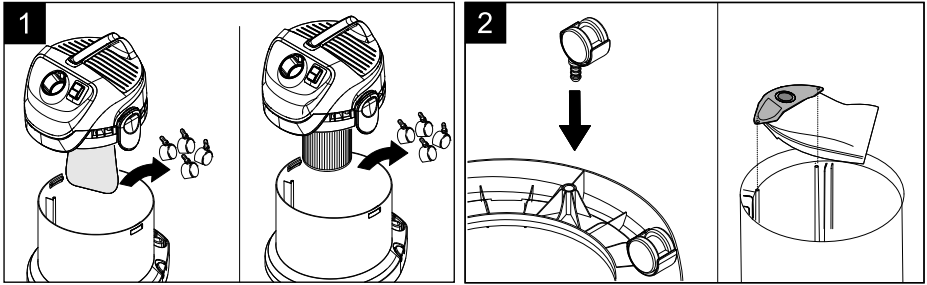

Inhaltsverzeichnis

Allgemeine Hinweise	DE . . . 5
Sicherheitshinweise	DE . . . 6
Gerätebeschreibung	DE . . . 7
Inbetriebnahme / Bedienung	DE . . . 8
Pflege und Wartung	DE . . . 9
Hilfe bei Störungen	DE . . . 9
Technische Daten	DE . . . 9

Allgemeine Hinweise

Sehr geehrter Kunde,



Lesen Sie vor der ersten Benutzung Ihres Gerätes diese Originalbetriebsanleitung, handeln Sie danach und bewahren Sie diese für späteren Gebrauch oder für Nachbesitzer auf.

Bestimmungsgemäße Verwendung

Das Gerät ist entsprechend der in dieser Betriebsanleitung gegebenen Beschreibungen und den Sicherheitshinweisen zur Verwendung als Mehrzwecksauger bestimmt.

Dieses Gerät wurde für den privaten Gebrauch entwickelt und ist nicht für die Beanspruchungen des gewerblichen Einsatzes vorgesehen.

- Das Gerät vor Regen schützen. Nicht im Außenbereich lagern.
- Asche und Ruß dürfen mit diesem Gerät nicht gesaugt werden.

Verwenden Sie dieses Gerät nur mit von KÄRCHER zugelassenem Zubehör und Ersatzteilen.

Der Hersteller haftet nicht für eventuelle Schäden, die durch nicht bestimmungsgemäßen Gebrauch oder falsche Bedienung verursacht werden.

Umweltschutz



Die Verpackungsmaterialien sind recyclebar. Bitte werfen Sie die Verpackungen nicht in den Hausmüll, sondern führen Sie diese einer Wiederverwertung zu.



Altgeräte enthalten wertvolle recyclingfähige Materialien, die einer Verwertung zugeführt werden sollten. Bitte entsorgen Sie Altgeräte deshalb über geeignete Sammelsysteme.

Entsorgung von Filter und Filterbeutel

Filter und Filterbeutel sind aus umweltverträglichen Materialien hergestellt. Sofern sie keine eingesaugten Substanzen enthalten, die für den Hausmüll verboten sind, können sie über den normalen Hausmüll entsorgt werden.

Hinweise zu Inhaltsstoffen (REACH)
Aktuelle Informationen zu Inhaltsstoffen finden Sie unter:

www.kaercher.de/REACH

Garantie

In jedem Land gelten die von unserer zuständigen Vertriebsgesellschaft herausgegebenen Garantiebedingungen. Etwaige Störungen an Ihrem Gerät beseitigen wir innerhalb der Garantiefrist kostenlos, sofern ein Material- oder Herstellungsfehler die Ursache sein sollte. Im Garantiefall wenden Sie sich bitte mit Kaufbeleg an Ihren Händler oder die nächste autorisierte Kundendienststelle.

(Adresse siehe Rückseite)

Kundendienst

Bei Fragen oder Störungen hilft Ihnen unsere KÄRCHER-Niederlassung gerne weiter.

Bestellung von Ersatzteilen und Sonderzubehör

Eine Auswahl der am häufigsten benötigten Ersatzteile finden Sie am Ende der Betriebsanleitung.

Ersatzteile und Zubehör erhalten Sie bei ihrem Händler oder bei ihrer KÄRCHER-Niederlassung.

Sicherheitshinweise

- *Dieses Gerät ist nicht dafür bestimmt, durch Personen mit eingeschränkten physischen, sensorischen oder geistigen Fähigkeiten oder mangels Erfahrungen und/oder mangels Wissen benutzt zu werden, es sei denn, sie werden durch eine für ihre Sicherheit zuständige Person beaufsichtigt oder erhalten von ihr Anweisungen, wie das Gerät zu benutzen ist und haben die daraus resultierenden Gefahren verstanden.*
- *Kinder dürfen das Gerät nur dann verwenden, wenn sie über 8 Jahre alt sind und wenn sie durch eine für ihre Sicherheit zuständige Person beaufsichtigt werden oder von ihr Anweisungen erhalten, wie das Gerät zu benutzen ist und die daraus resultierenden Gefahren verstanden haben.*

- *Kinder dürfen mit dem Gerät nicht spielen.*
- *Kinder beaufsichtigen, um sicherzustellen, dass sie nicht mit dem Gerät spielen.*
- *Die Reinigung und Anwendung dürfen von Kindern nicht ohne Aufsicht durchgeführt werden.*
- *Verpackungsfolien von Kindern fernhalten, es besteht Erstickungsgefahr!*
- *Gerät nach jedem Gebrauch und vor jeder Reinigung/Wartung ausschalten.*
- *Brandgefahr. Keine brennenden oder glimmenden Gegenstände aufsaugen.*
- *Der Betrieb in explosionsgefährdeten Bereichen ist untersagt.*

△ **Elektrischer Anschluss**

Das Gerät nur an Wechselstrom anschließen. Die Spannung muss mit dem Typenschild des Gerätes übereinstimmen.

△ **Stromschlaggefahr**

Netzstecker und Steckdose niemals mit feuchten Händen anfassen.

Netzstecker nicht durch Ziehen an der Anschlussleitung aus der Steckdose ziehen.

Anschlussleitung mit Netzstecker vor jedem Betrieb auf Schäden prüfen. Beschädigte Anschlussleitung unverzüglich durch autorisierten Kundendienst/Elektro-Fachkraft austauschen lassen, um Gefährdungen zu vermeiden.

Zur Vermeidung von Elektrounfällen empfehlen wir, Steckdosen mit vorgeschaltetem Fehlerstrom-Schutzschalter (max. 30 mA Nennauslöse-Stromstärke) zu benutzen.

⚠ Warnung

Bestimmte Stoffe können durch die Verwirbelung mit der Saugluft explosive Dämpfe oder Gemische bilden!

Nachfolgende Stoffe niemals aufsaugen:

- Explosive oder brennbare Gase, Flüssigkeiten und Stäube (reaktive Stäube)
- Reaktive Metall-Stäube (z.B. Aluminium, Magnesium, Zink) in Verbindung mit stark alkalischen und sauren Reinigungsmitteln
- Unverdünnte starke Säuren und Laugen
- Organische Lösungsmittel (z.B. Benzin, Farbverdünner, Aceton, Heizöl).

Zusätzlich können diese Stoffe die am Gerät verwendeten Materialien angreifen.

Symbole in der Betriebsanleitung

⚠ Gefahr

Für eine unmittelbar drohende Gefahr, die zu schweren Körperverletzungen oder zum Tod führt.

⚠ Warnung

Für eine möglicherweise gefährliche Situation, die zu schweren

Körperverletzungen oder zum Tod führen könnte.

Vorsicht

Für eine möglicherweise gefährliche Situation, die zu leichten Verletzungen oder zu Sachschäden führen kann.

Gerätebeschreibung

Prüfen Sie beim Auspacken den Packungsinhalt auf fehlendes Zubehör oder Beschädigungen. Benachrichtigen Sie bei Transportschäden bitte Ihren Händler.

Abbildungen siehe Ausklappseite!



- 1 Behälter
- 2 Ein-/Aus Schalter
- 3 Saugschlauchanschluss
- 4 Aufbewahrung für Netzanschlusskabel
- 5 Tragegriff
- 6 Gerätekopf mit Clip-Verschluss
- 7 Aufbewahrung für Saugrohre und Zubehör
- 8 Netzkabel mit Netzstecker
- 9 Lenkrollen
- 10 Saugschlauch
- 11 Saugrohre 2 x 0,5 m
- 12 Bodendüse mit Einsatz zum Nass- und Trockensaugen
- 13 Fugendüse
- 14 Filterbeutel
- 15 Schaumstoff- bzw. Patronenfilter (im Gerät eingebaut)

Inbetriebnahme / Bedienung

Vorsicht

Immer mit eingesetztem Schaumstoff- bzw. Patronenfilter arbeiten, sowohl beim Nass- als auch beim Trockensaugen!

Zubehör montieren

Abbildung 1

→ Gerätekopf abnehmen und Zubehör aus dem Behälter nehmen.

Abbildung 2

→ Lenkrollen am Behälterboden montieren. Ggf. Filterbeutel einsetzen.

Abbildung 3

→ Gerätekopf auf Behälter aufsetzen und verschließen.

Abbildung 4

→ Zubehör anschließen.

Hinweis: Zum Bodensaugen von trockenem Schmutz oder Wasser - immer mit Einsatz (Bürstenstreifen und Gummilippe) in der Bodendüse arbeiten.

Abbildung 5

→ Netzstecker in Steckdose einstecken und Gerät einschalten.

Trockensaugen

Vorsicht

Nur mit trockenem Schaumstoff- bzw. Patronenfilter arbeiten!

→ **Bei Geräten mit Schaumstofffilter:** Filterbeutel beim Trockensaugen immer zusätzlich zum Schaumstofffilter einsetzen.

→ **Empfehlung bei Geräten mit Patronenfilter:** Zum Saugen von Feinstaub den Filterbeutel einsetzen.

Hinweise Filterbeutel

- Der Füllgrad des Filterbeutels ist abhängig vom aufgesaugten Schmutz.
- Bei Feinstaub, Sand usw... sollte der Filterbeutel häufiger ausgetauscht werden.
- Zugesetzte Filterbeutel können platzen, deshalb den Filterbeutel rechtzeitig wechseln!

Vorsicht

Saugen von kalter Asche nur mit Vorabscheider.

Bestell-Nr. Basic-Ausführung: 2.863-139.0, Premium-Ausführung: 2.863-161.0.

Nasssaugen

△ **Warnung**

Bei Schaumbildung oder Flüssigkeitsaustritt das Gerät sofort ausschalten oder den Netzstecker ziehen!

Abbildung 6

Keinen Filterbeutel verwenden!

Hinweis: Ist der Behälter voll, schließt ein Schwimmer die Saugöffnung und das Gerät läuft mit erhöhter Drehzahl. Gerät sofort ausschalten und Behälter entleeren.

Betrieb beenden

Abbildung 7

→ Gerät ausschalten und Netzstecker ziehen.

Behälter entleeren

Abbildung 8

→ Gerätekopf abnehmen und Behälter entleeren.

Gerät aufbewahren

Abbildung 9

- Netzanschlussleitung und Zubehör am Gerät verstauen. Gerät in trockenen Räumen aufbewahren.

Pflege und Wartung

⚠ Gefahr

Vor allen Pflege- und Wartungsarbeiten das Gerät ausschalten und den Netzstecker ziehen.

Reparaturarbeiten und Arbeiten an elektrischen Bauteilen dürfen nur vom autorisierten Kundendienst durchgeführt werden.

⚠ Warnung

Keine Scheuermittel, Glas- oder Allzweckreiniger verwenden! Gerät niemals in Wasser tauchen.

- Gerät und Zubehörteile aus Kunststoff mit einem handelsüblichen Kunststoffreiniger pflegen.
- Behälter und Zubehör bei Bedarf mit Wasser ausspülen und vor der Weiterverwendung trocknen.

Abbildung 10

- Schaumstofffilter bzw. Patronenfilter bei Bedarf nur unter fließendem Wasser reinigen, nicht abreiben oder abbürsten. Vor dem Einbau vollständig trocknen lassen.

Sonderzubehör

Anstelle des Schaumstofffilters kann auch ein Patronenfilter eingesetzt werden.

- Vor dem Einsetzen des Patronenfilters die schwarze Abdeckkappe entnehmen und für spätere Verwendung mit Schaumstofffilter aufbewahren.

- Patronenfilter aufsetzen und mit Bajonetverschluss arretieren.

Hilfe bei Störungen

Nachlassende Saugleistung

Lässt die Saugleistung des Gerätes nach, bitte folgende Punkte prüfen.

- Zubehör, Saugschlauch oder Saugrohr sind verstopft, Verstopfung mit einem Stock entfernen.
- Filterbeutel ist voll, neuen Filterbeutel einsetzen.
- Schaumstofffilter ist verschmutzt, unter fließendem Wasser reinigen.
- Patronenfilter ist verschmutzt, Patronenfilter abklopfen und bei Bedarf unter fließendem Wasser reinigen.
- Beschädigten Filter ersetzen.

Technische Daten

Netzspannung 1~50/60 Hz	220 - 240	V
Netzabsicherung (träge)	10	A
Behältervolumen	12	l
Wasseraufnahme mit Handgriff	5,5	l
Wasseraufnahme mit Bodendüse	3,0	l
Leistung P_{nenn}	1000	W
Netzkabel	H 05VV-F2x0,75	
Gewicht (ohne Zubehör)	4,5	kg
Schalldruckpegel (EN 60704-2-1)	77	dB(A)

Technische Änderungen vorbehalten!

Contents

General notes	EN . . . 5
Safety instructions	EN . . . 6
Description of the Appliance . . .	EN . . . 7
Commissioning and operation . . .	EN . . . 8
Maintenance and care	EN . . . 9
Troubleshooting	EN . . . 9
Technical specifications	EN . . . 9

General notes

Dear Customer,



Please read and comply with these original instructions prior to the initial operation of your appliance and store them for later use or subsequent owners.

Proper use

In accordance with the descriptions and the safety information in these operating instructions the appliance is intended for use as a multi-purpose vacuum cleaner.

This appliance has been designed for use in private households and is not intended for commercial use.

- Protect the unit from rain. Do not store outside.
- This device may not be used to suck in ash and soot.

Please use this appliance only with accessories and spare parts approved by KÄRCHER.

The manufacturer is not responsible for any damages that may occur on account of improper use or wrong operations.

Environmental protection



The packaging material can be recycled. Please do not place the packaging into the ordinary refuse for disposal, but arrange for the proper recycling.



Old appliances contain valuable materials that can be recycled.

Please arrange for the proper recycling of old appliances. Please dispose your old appliances using appropriate collection systems.

Disposing the filters and filter bags

Filters and filter bags are made from environment-friendly materials. They can therefore be disposed off through the normal household garbage provided you have not sucked in substances that are not permitted to be thrown into household garbage.

Notes about the ingredients (REACH)

You will find current information about the ingredients at:

www.kaercher.com/REACH

Warranty

The terms of the guarantee applicable in each country have been published by our respective national distributors. We will repair possible faults on your unit free of charge within the warranty period, insofar as the faults are caused by material defects or defective workmanship. Guarantee claims should be addressed to your dealer or the nearest authorized customer service centre, and supported by documentary evidence of purchase.

(See address on the reverse)

Customer Service

Our KÄRCHER branch will be pleased to help you further in the case of questions or faults.

Ordering spare parts and special attachments

At the end of the operating instructions you will find a selected list of spare parts that are often required.

You can procure the spare parts and the attachments from your dealer or your KÄRCHER branch office.

Safety instructions

- *This appliance is not intended for use by persons with limited physical, sensory or mental capacities or lacking experience and/or skills, unless such persons are accompanied and supervised by a person in charge of their safety or they have received precise instructions on the use of this appliance and have understood the resulting risks.*
- *Children may only use this appliance if they are over the age of 8 and supervised by a person in charge of their safety, or if they have received instructions on the use of this appliance and have understood the resulting risks.*
- *Children must not play with this appliance.*
- *Supervise children to prevent them from playing with the appliance.*

- *Cleaning and user maintenance must not be performed by children without supervision.*
- *Keep packaging film away from children - risk of suffocation!*
- *Switch the appliance off after every use and prior to every cleaning/maintenance procedure.*
- *Risk of fire. Do not vacuum up any burning or glowing objects.*
- *The appliance may not be used in areas where a risk of explosion is present.*

⚠ Electrical connection

The appliance may only be connected to alternating current.

The voltage must correspond with the type plate on the appliance.

⚠ Risk of electric shock

Never touch the mains plug and the socket with wet hands.

Do not pull the plug from the socket by pulling on the connecting cable.

Check the power cord with mains plug for damage before every use. If the power cord is damaged, please arrange immediately for the exchange by an authorized customer service or a skilled electrician.

To avoid accidents due to electrical faults we recommend the use of sockets with a line-side current-limiting circuit breaker (max. 30 mA nominal tripping current).

⚠ Warning

Certain materials may produce explosive vapours or mixtures when agitated by the suction air! Never vacuum up the following materials:

- *Explosive or combustible gases, liquids and dust particles (reactive dust particles)*
- *Reactive metal dust particles (such as aluminium, magnesium, zinc) in combination with highly alkaline or acidic detergents*
- *Undiluted, strong acids and alkalies*
- *Organic solvents (such as petrol, paint thinners, acetone, heating oil).*

In addition, these substances may cause the appliance materials to corrode.

Symbols in the operating instructions

⚠ Danger

Immediate danger that can cause severe injury or even death.

⚠ Warning

Possible hazardous situation that could lead to severe injury or even death.

Caution

Possible hazardous situation that could lead to mild injury to persons or damage to property.

Description of the Appliance

When unpacking the product, make sure that no accessories are missing and that none of the package contents have been damaged. If you detect any transport damages please contact your dealer.

Illustrations on fold-out page!



- 1 Container
- 2 ON/OFF switch
- 3 Suction hose connection
- 4 Storage compartment for mains cable
- 5 Carrying handle
- 6 Appliance head with clip closure
- 7 Storage for suction tubes and accessories
- 8 Mains cable with mains plug
- 9 Swivel casters
- 10 Suction hose
- 11 Suction tubes 2 x 0.5 m
- 12 Floor nozzle with insert for wet and dry vacuum cleaning
- 13 Crevice nozzle
- 14 Filter bag
- 15 Foam or cartridge filter (installed in the appliance)

Commissioning and operation

Caution

Always work with an inserted foam or cartridge filter during wet and dry vacuum cleaning!

Attaching the Accessories

Illustration 1

→ Remove the appliance head and take accessories out of the container.

Illustration 2

→ Fit the swivel casters on the container bottom. Insert filter bag if required.

Illustration 3

→ Put the appliance head onto the container and lock it.

Illustration 4

→ Connect accessories.

Note: For vacuuming dry dirt or water off the floor - always work with the insert (brush strip and rubber lip) in the floor nozzle.

Illustration 5

→ Connect the mains plug and turn on the appliance.

Dry vacuum cleaning

Caution

Only work with a dry foam or cartridge filter!

- **For appliances with foam filter:** When dry vacuuming, always install the filter bag in addition to the foam filter.
- **For appliances with cartridge filter:** To vacuum fine dust, use the filter bag.

Information filter bag

- The filling level of the filter bag depends on the dirt that is sucked in.
- The filter bag needs to be replaced more frequently while sucking in fine dust, sand, etc.
- Clogged filter bags can burst - therefore make sure to replace the filter bag in a timely manner!

Caution

Vacuum cold ashes only when using a pre-filter.

Order no. basic design: 2.863-139.0,
premium design: 2.863-161.0.

Wet vacuum cleaning

△ Caution:

Immediately switch the appliance off or pull the power plug if foam forms or liquids escape!

Illustration 6

Do not use a filter bag!

Note: If the container is full, a float closes the suction opening, and the appliance works at a higher speed. Switch off the appliance immediately, and empty the container.

Finish operation

Illustration 7

→ Turn off the appliance and disconnect the mains plug.

Empty the container

Illustration 8

→ Remove the appliance head and empty the reservoir.

Storing the appliance

Illustration 9

→ Stow away the mains cable and accessory at the machine. Store the appliance in a dry room.

Maintenance and care

⚠ Danger

Turn off the appliance and remove the mains plug prior to any care and maintenance work.

Repair works may only be performed by the authorised customer service.

⚠ Warning

Do not use abrasives, glass or universal cleaners! Never immerse the appliance in water.

- Clean the appliance and accessory parts made of plastic with a commercial plastic cleaner.
- If required, rinse the container and accessories with water properly and dry them before reuse.

Illustration

- When necessary, clean the foam or cartridge filter under running water only, do not wipe or brush down. Allow to dry completely prior to installation.

Special accessories

You can install a cartridge filter instead of a foam filter.

- Prior to installing the cartridge filter, remove the black cover cap and keep it for later use with the foam filter.
- Insert the cartridge filter and lock it with a bajonet lock.

Troubleshooting

Decreasing cleaning power

If the cleaning power of the appliance deteriorates please check the following:

- Accessories, suction hose or suction tubes are clogged, please remove the obstruction using a stick.
- Filter bag is full, install new filter bag.
- Foam filter is contaminated, clean it under running water.
- Cartridge filter is dirty, knock off dirt from cartridge filter and clean under running water if necessary.
- Replace damaged filter.

Technical specifications

Mains voltage 1~50/60 Hz	220 - 240 V
Mains fuse (slow-blow)	10 A
Container capacity	12 l
Water intake with handle	5,5 l
Water intake with floor nozzle	3,0 l
Output P _{nom}	1000 W
Power cord	H 05VV-F2x0,75
Weight (without accessories)	4,5 kg
Sound pressure level (EN 60704-2-1)	77 dB(A)

Subject to technical modifications!

Table des matières

Consignes générales	FR . . . 5
Consignes de sécurité	FR . . . 6
Description de l'appareil	FR . . . 8
Mise en service / Utilisation	FR . . . 8
Entretien et maintenance	FR . . . 9
Assistance en cas de panne	FR . . 10
Caractéristiques techniques	FR . . 10

Consignes générales

Cher client,



Lire cette notice originale avant la première utilisation de votre appareil, se comporter selon ce qu'elle requiert et la conserver pour une utilisation ultérieure ou pour le propriétaire futur.

Utilisation conforme

L'appareil est conçu pour une aspiration multi-usages, conformément aux descriptions et consignes de sécurité stipulées dans ce manuel d'utilisation. Cet appareil ne doit être utilisé que pour un usage domestique.

- Protéger l'appareil de la pluie. Ne pas l'entreposer à l'extérieur.
- Il est interdit d'aspirer des cendres et de la suie avec cet appareil.

Seuls des accessoires et des pièces de rechange d'origine autorisés par Kärcher® doivent être utilisés.

Le fabricant décline toute responsabilité en cas de dommages dus à une utilisation non conforme ou incorrecte de l'appareil.

Protection de l'environnement



Les matériaux constitutifs de l'emballage sont recyclables. Ne pas jeter les emballages dans les ordures ménagères, mais les remettre à un système de recyclage.



Les appareils usés contiennent des matériaux précieux recyclables lesquels doivent être apportés à un système de recyclage. Pour cette raison, utilisez des systèmes de collecte adéquats afin d'éliminer les appareils usés.

Élimination du filtre et du sac du filtre

Le filtre et le sac du filtre sont fabriqués en matériaux recyclables.

S'ils ne contiennent aucune substance aspirée dont l'élimination est interdite dans les déchets ménagers, vous pouvez les jeter dans les déchets ordinaires.

Instructions relatives aux ingrédients (REACH)

Les informations actuelles relatives aux ingrédients se trouvent sous :

www.kaercher.com/REACH

Garantie

Dans chaque pays, les conditions de garantie en vigueur sont celles publiées par notre société de distribution responsable. Nous éliminons gratuitement d'éventuelles pannes sur l'appareil au cours de la durée de la garantie, dans la mesure où une erreur de matériau ou de fabrication en sont la cause. En cas de recours en garantie, il faut s'adresser avec le bon d'achat au revendeur respectif ou au prochain service après-vente.
(Adresse au dos)

Service après-vente

Notre succursale Kärcher® se tient à votre entière disposition pour d'éventuelles questions ou problèmes.

Commande de pièces détachées et d'accessoires spécifiques

Une sélection des pièces de rechange utilisées le plus se trouve à la fin du mode d'emploi.

Vous obtiendrez des pièces détachées et des accessoires chez votre revendeur ou auprès d'une filiale Kärcher®.

Consignes de sécurité

- *Cet appareil n'est pas destiné à être utilisé par des personnes ayant des capacités physiques, sensorielles ou mentales réduites ou manquant d'expérience et/ou de connaissances, sauf si ces mêmes personnes sont sous la supervision d'une personne responsable de leur sécurité ou ont été formées à l'utilisation de l'appareil.*

- *Des enfants ne peuvent utiliser l'appareil que s'ils ont plus de 8 ans et s'ils sont sous la surveillance d'une personne compétente ou s'ils ont reçu de sa part des instructions d'utilisation de l'appareil et s'ils ont compris les dangers qui peuvent en résulter.*
 - *Les enfants ne doivent pas jouer avec l'appareil.*
 - *Surveiller les enfants pour s'assurer qu'ils ne jouent pas avec l'appareil.*
 - *Le nettoyage et la maintenance par l'utilisateur ne doivent pas être effectués par des enfants sans surveillance.*
 - *Tenir les films plastiques d'emballages hors de portée des enfants, risque d'étouffement !*
 - *Mettre l'appareil hors service après chaque utilisation et avant chaque nettoyage/entretien.*
 - *Risque d'incendie. N'aspirer aucun objet enflammé ou incandescent.*
 - *Il est interdit d'utiliser l'appareil dans des zones présentant des risques d'explosion.*
- △ Raccordement électrique**
L'appareil doit être raccordé uniquement au courant alternatif. La tension doit être identique avec celle indiquée sur la plaque signalétique de l'appareil.

△ Risque de choc électrique

Ne jamais saisir la fiche secteur ni la prise de courant avec des mains humides.

Ne pas débrancher la fiche secteur en tirant le câble d'alimentation.

Vérifier avant chaque utilisation que le câble et la fiche secteur ne sont pas endommagés. Un câble d'alimentation endommagé doit immédiatement être remplacé par le service après-vente ou un électricien agréé.

Pour éviter des accidents électriques nous recommandons d'utiliser des prises de courant avec un interrupteur de protection contre les courants de fuite placé en amont (courant de déclenchement nominal maximal de 30 mA).

△ Avertissement

Des substances déterminées peuvent provoquer la formation de vapeurs ou de mélanges explosifs par tourbillonnement avec l'air aspiré.

Ne jamais aspirer les substances suivantes:

- Des gazes, liquides et poussières (poussières réactives) explosifs ou inflammables
- Poussières réactives de métal (p.ex. aluminium, magnésium, zinc) en rapport avec des détergents alcalins et acides
- Acides forts et lessives non diluées

- Solvants organiques (p.ex. essence, dilutif de couleur, acétone, fuel).

Par ailleurs, elles peuvent s'avérer agressives pour les matériaux utilisés sur l'appareil.

Symboles utilisés dans le mode d'emploi

△ Danger

Pour un danger immédiat qui peut avoir pour conséquence la mort ou des blessures corporelles graves.

△ Avertissement

Pour une situation potentiellement dangereuse qui peut avoir pour conséquence des blessures corporelles graves ou la mort.

Attention

Pour une situation potentiellement dangereuse qui peut avoir pour conséquence des blessures légères ou des dommages matériels.

Description de l'appareil

Contrôler le matériel lors du déballage pour constater des accessoires manquants ou des dommages. Si des dégâts dus au transport sont constatés, il faut en informer le revendeur.

Illustrations, cf. côté escamotable !



- 1 Réservoirs
- 2 Interrupteur - Marche/Arrêt
- 3 Raccord du tuyau d'aspiration
- 4 Rangement pour câble d'alimentation
- 5 Poignée de transport
- 6 Tête d'appareil avec clip de fermeture
- 7 Système de rangement pour tubes d'aspiration et accessoires
- 8 Câble secteur avec fiche secteur
- 9 Roulettes pivotantes
- 10 Flexible d'aspiration
- 11 Tubes d'aspiration 2 x 0,5 m
- 12 buse pour sol avec insert pour l'aspiration humide et l'aspiration à sec
- 13 Suceur fente
- 14 Sac filtrant
- 15 filtre mousse ou cartouche filtrante (déjà monté dans l'appareil)

Mise en service / Utilisation

Attention

Travailler toujours avec le filtre mousse ou le filtre en mousse posé, aussi bien durant l'aspiration d'eau que durant l'aspiration de poussières !

Montage des accessoires

Illustration 1

→ Retirer la tête de l'appareil et ôter les accessoires du collecteur.

Illustration 2

→ Monter les roulettes sur la base de la cuve. Insérer éventuellement le sachet filtre.

Illustration 3

→ Placer la tête de l'appareil sur le collecteur et la fermer.

Illustration 4

→ Raccorder les accessoires.

Remarque : Pour l'aspiration au sol de salissures sèches ou d'eau - toujours travailler avec un insert (bande de brosse et lèvre en caoutchouc) dans la buse pour sol.

Illustration 5

→ Brancher la fiche de secteur dans la prise et mettre en marche l'appareil.

Aspiration de poussières

Attention

Ne travailler qu'avec le filtre en mousse sec et la cartouche filtrante sèche !

- **Dans le cas des appareils avec filtre en mousse :** toujours utiliser le sac filtrant en plus du filtre mousse lors de l'aspiration à sec.
- **Recommandation pour les appareils avec cartouche filtrante :** mettre le sac filtrant en place pour aspirer les poussières fines.

Remarques relatives au sac filtrant

- Le niveau de remplissage du sac à poussière dépend de la saleté aspirée.
- En cas de poussière fine, sable etc... le sac à poussière doit être changé plusieurs fois.
- Les sacs filtrants colmatés pouvant éclater, remplacer le sac filtrant à temps !

Attention

Aspiration de cendres froides uniquement avec préséparateur.

référence du modèle de base : 2.863-139.0-0, modèle premium : 2.863-161.0.

Aspiration humide

△ Attention :

En cas de formation de mousse ou de fuite, éteindre immédiatement l'appareil ou bien débrancher la prise secteur!

Illustration **6**

Ne pas utiliser de papier filtre!

Remarque : Dès que la cuve est pleine, un flotteur obture l'ouverture d'aspiration et la vitesse de rotation augmente. Arrêter immédiatement l'appareil et vider la cuve.

Fin de l'utilisation

Illustration **7**

- Eteindre l'appareil et retirer la fiche du secteur.

Vider le réservoir

Illustration **8**

- Enlever la tête de l'appareil et vider le réservoir.

Ranger l'appareil

Illustration **9**

- Ranger le câble de raccordement et les accessoires sur l'appareil. Stocker l'appareil dans des locaux secs.

Entretien et maintenance

△ Danger

Avant tout travail d'entretien et de maintenance, mettre l'appareil hors tension et débrancher la fiche secteur.

Seul le service après-vente agréé est autorisé à effectuer des travaux de réparation ou des travaux concernant les pièces électriques de l'appareil.

△ Avertissement

N'utiliser aucun produit moussant, pour vitres ou multi-usage ! Ne jamais plonger l'appareil dans l'eau.

- Entretien l'appareil et les accessoires plastique au moyen d'un nettoyant plastique disponible dans le commerce.
- Rincer cuve et accessoires à l'eau si nécessaire et les sécher avant toute réutilisation.

Illustration **10**

- Si nécessaire, ne nettoyer le filtre mousse ou la cartouche filtrante qu'à l'eau claire, sans la frotter, ni la brosser. La faire complètement sécher avant le montage.

Accessoires en option

À la place du filtre en mousse, il est également possible d'utiliser une cartouche filtrante.

- Avant de mettre la cartouche filtrante en place, retirer le capuchon noir et le conserver pour l'utilisation ultérieure avec le filtre en mousse.
- Mettre la cartouche filtrante en place et la bloquer à l'aide de la fermeture à baïonnette.

Assistance en cas de panne

Faible puissance d'aspiration

Si la puissance d'aspiration baisse, veuillez vérifier les points suivants.

- Accessoires, tuyau d'aspiration ou tubes d'aspiration colmatés, éliminer le colmatage avec un bâton.
- Le sac filtrant est plein ; mettre un nouveau sac filtrant en place.
- Si le filtre mousse est encrassé, le nettoyer à l'eau courante.
- La cartouche filtrante est encrassée ; la taper et la nettoyer à l'eau claire si nécessaire.
- Remplacer tout filtre endommagé.

Caractéristiques techniques

Tension du secteur 1~50/60 Hz	220 - 240 V	
Protection du réseau (à action retardée)	10 A	
Volume de la cuve	12 l	
Arrivée d'eau avec poignée	5,5 l	
Arrivée d'eau avec buse de sol	3,0 l	
Puissance P_{nom}	1000 W	
Câble d'alimentation	H 05VV-F2x0,75	
Poids (sans accessoire)	4,5 kg	
Niveau de pression acoustique (EN 60704-2-1)	77 dB(A)	

Sous réserve de modifications techniques !

Indice

Avvertenze generali IT	5
Norme di sicurezza IT	6
Descrizione dell'apparecchio . . . IT	7
Messa in funzione / uso IT	7
Cura e manutenzione IT	9
Guida alla risoluzione dei guasti IT	9
Dati tecnici IT	10

Avvertenze generali

Gentile cliente,



Prima di utilizzare l'apparecchio per la prima volta, leggere le presenti istruzioni originali, seguirle e conservarle per un uso futuro o in caso di rivendita dell'apparecchio.

Uso conforme a destinazione

L'apparecchio, in conformità alle descrizioni e alle avvertenze di sicurezza date in queste istruzioni per l'uso, è destinato per essere utilizzato come aspiratore multiuso.

Questo apparecchio è concepito per il solo uso domestico e non deve essere adibito ad uso commerciale o industriale.

- Proteggere l'apparecchio contro la pioggia. Depositare l'apparecchio soltanto in ambienti chiusi.
- È vietato aspirare con questo apparecchio cenere e fuliggine.

Utilizzate questo apparecchio solo con accessori e pezzi di ricambio KÄRCHER.

Il produttore non è responsabile per eventuali danni causati dall'uso improprio e/o uso che non corrisponde a quello conforme a destinazione.

Protezione dell'ambiente



Tutti gli imballaggi sono riciclabili. Gli imballaggi non vanno gettati nei rifiuti domestici, ma consegnati ai relativi centri di raccolta.



Gli apparecchi dimessi contengono materiali riciclabili preziosi e vanno perciò consegnati ai relativi centri di raccolta. Si prega quindi di smaltire gli apparecchi dimessi mediante i sistemi di raccolta differenziata.

Smaltimento di filtro e sacchetto filtrante

Il filtro e il sacchetto filtrante sono realizzati in materiale ecologico.

Se non contengono sostanze aspirate vietate per i rifiuti domestici, possono essere smaltiti con i normali rifiuti domestici.

Avvertenze sui contenuti (REACH)

Informazioni aggiornate sui contenuti sono disponibili all'indirizzo:

www.kaercher.com/REACH

Garanzia

In tutti i paesi sono valide le condizioni di garanzia pubblicate dalla nostra società di vendita competente. Entro il termine di garanzia eliminiamo gratuitamente eventuali guasti all'apparecchio, se causati da un difetto di materiale o di produzione. Nei casi previsti dalla garanzia si prega di rivolgersi al proprio rivenditore, oppure al più vicino centro di assistenza autorizzato, esibendo lo scontrino di acquisto. (Indirizzo vedi retro)

Servizio assistenza

In caso di domande o anomalie la filiale KÄRCHER è felice di poterla aiutare.

Ordinare ricambi e accessori speciali

La lista dei pezzi di ricambio più comuni è riportata alla fine del presente manuale d'uso.

I ricambi e gli accessori sono reperibili presso il rivenditore di fiducia o una filiale KÄRCHER.

Norme di sicurezza

- *Questo apparecchio non è indicato per essere usato da persone con delle limitate capacità fisiche, sensoriali o mentali e da persone che abbiano poca esperienza e/o conoscenza dell'apparecchio a meno che non vengano supervisionati per la loro sicurezza da una persona incaricata o che abbiano da questa ricevuto istruzioni su come usare l'apparecchio e dei pericoli da esso derivante.*
- *I bambini possono utilizzare l'apparecchio solo se maggiori dell'età di 8 anni e a meno che non vengano supervisionati per la loro sicurezza da una persona incaricata o che abbiano da questa ricevuto istruzioni su come usare l'apparecchio e dei pericoli da esso derivante.*
- *I bambini non devono giocare con l'apparecchio.*
- *Sorvegliare i bambini per assicurarsi che non giochino con l'apparecchio.*

- *La pulitura e la manutenzione utente non devono essere eseguiti dai bambini senza sorveglianza.*
- *Tenere le pellicole di imballaggio fuori dalla portata dei bambini. Rischio di asfissia!*
- *Disattivare l'apparecchio dopo ogni impiego e prima di ogni pulizia/manutenzione.*
- *Pericolo d'incendio. Non aspirare oggetti brucianti o ardenti.*
- *E' vietato l'utilizzo in ambienti a rischio di esplosione.*

△ Collegamento elettrico

Collegare l'apparecchio solo a corrente alternata. La tensione deve corrispondere a quella indicata sulla targhetta dell'apparecchio.

△ Pericolo di scosse elettriche

Non toccare mai la spina e la presa con le mani bagnate. Non staccare la spina dalla presa tirando il cavo di collegamento.

Prima di ogni utilizzo controllare che il cavo di allacciamento e la spina di alimentazione non presentino danni. Far sostituire immediatamente il cavo di allacciamento danneggiato dal servizio clienti autorizzato/da un elettricista specializzato.

Per evitare incidenti elettrici raccomandiamo di collegare l'apparecchio a prese elettriche dotate di interruttore differenziale (con corrente differenziale nominale I_{dn} non superiore a 30 mA).

⚠ Attenzione

Determinate sostanze possono formare Insieme all'aria di aspirazione vapori e miscele esplosivi

Non aspirare mai le seguenti sostanze:

- *gas esplosivi o infiammabili, liquidi e polveri (polveri reattive)*
- *Polveri di metallo reattive (ad es. alluminio, magnesio, zinco) insieme a detergenti fortemente alcalini ed acidi*
- *Acidi e soluzioni alcaline allo stato puro*
- *Soluzioni organiche (ad es. benzina, diluenti per vernici, acetone o gasolio).*

Queste sostanze possono inoltre corrodere i materiali dell'apparecchio.

Simboli riportati nel manuale d'uso

⚠ Pericolo

Per un rischio imminente che determina lesioni gravi o la morte.

⚠ Attenzione

Per una situazione di rischio possibile che potrebbe determinare lesioni gravi o la morte.

Attenzione

Per una situazione di rischio possibile che potrebbe determinare danni leggeri a persone o cose.

Descrizione dell'apparecchio

Durante il disimballaggio controllare l'eventuale mancanza di accessori o la presenza di danni del contenuto. Nel caso in cui si riscontrino danni dovuti al trasporto, informare immediatamente il proprio rivenditore.

Figure riportate sulla pagina pieghevole!



- 1 Contenitore
- 2 Interruttore on/off
- 3 Raccordo tubo flessibile di aspirazione
- 4 Custodia per il cavo di allacciamento alla rete
- 5 Maniglia di trasporto
- 6 Testa dell'apparecchio con chiusura Clip
- 7 Supporto per tubi di aspirazione e per accessori
- 8 Cavo di alimentazione con connettore
- 9 Ruote pivotanti
- 10 Tubo flessibile di aspirazione
- 11 Tubi rigidi di aspirazione 2 x 0,5 m
- 12 Bocchetta per pavimenti con inserto per l'aspirazione di solidi/liquidi
- 13 Bocchetta fessure
- 14 Sacchetto filtro
- 15 Filtro in materiale espanso o filtro a cartuccia (montato nell'apparecchio)

Messa in funzione / uso

Attenzione

Lavorare sempre con il filtro in materiale espanso o filtro a cartuccia inserito sia durante l'aspirazione di liquidi che l'aspirazione di solidi!

Montaggio degli accessori

Figura 1

→ Rimuovere la testa dell'apparecchio ed estrarre gli accessori dal serbatoio.

Figura 2

→ Montare le ruote pivotanti sul fondo del vano raccolta. Inserire il sacchetto filtro se necessario.

Figura 3

→ Montare la testa dell'apparecchio sul contenitore e chiudere.

Figura 4

→ Montare gli accessori.

Avviso: Per l'aspirazione di pavimenti con sporco secco o acqua - aspirare sempre con l'inserito (striscia di setole e labbro di gomma) nella bocchetta per pavimenti.

Figura 5

→ Inserire la spina nella presa e accendere l'apparecchio.

Aspirazione a secco

Attenzione

Lavorare solo con il filtro in materiale espanso o filtro a cartuccia!

→ **Per gli apparecchi con filtro in materiale espanso:** Per l'aspirazione di solidi inserire il sacchetto filtro insieme al filtro in materiale espanso.

→ **Suggerimento per gli apparecchi con filtro a cartuccia:** Per l'aspira-

zione di polvere fine inserire il sacchetto filtro.

Indicazioni riguardo al sacchetto filtro

- Il livello di riempimento del sacchetto filtrante dipende dallo sporco che viene aspirato.
- Nel caso di polveri fini, sabbia, ecc. sostituire spesso il sacchetto filtrante.
- Il sacchetto filtrante usurato può scoppiare, pertanto va sostituito in tempo!

Attenzione

Aspirare ceneri raffreddate solo un pre-separatore.

N. ordinazione esecuzione Basic:

2.863-139.0, esecuzione Premium:

2.863-161.0.

Aspirazione ad umido

⚠ **Attenzione:**

In caso di formazione di schiuma o fuoriuscita di liquido, spegnere immediatamente l'apparecchio o tirare la spina di rete!

Figura 6

Non utilizzare il sacchetto filtrante!

Indicazione: Se il serbatoio è pieno, un galleggiante chiude l'apertura di aspirazione e l'apparecchio gira con maggiore velocità. Spegnerne subito l'apparecchio e svuotare il serbatoio.

Terminare il lavoro

Figura 7

- Spegnere l'apparecchio e staccare la spina.

Svuotare il contenitore

Figura 8

- Rimuovere la testa dell'apparecchio e svuotare il serbatoio.

Deposito dell'apparecchio

Figura 9

- Collocazione cavo di allacciamento alla rete e accessori sull'apparecchio. Conservare l'apparecchio in luoghi asciutti.

Cura e manutenzione

⚠ **Pericolo**

Prima di ogni intervento di cura e di manutenzione, spegnere l'apparecchio e staccare la spina.

Lavori di riparazione e lavori sugli impianti elettrici possono essere effettuati solo dal servizio clienti autorizzato.

⚠ **Attenzione**

Non usare detergenti abrasivi, detergenti per il vetro o detergenti universali! Non immergere mai l'apparecchio in acqua.

- Pulire l'apparecchio e gli accessori in plastica con un normale detergente per materiale sintetico.
- Sciacquare all'occorrenza il contenitore e gli accessori con dell'acqua ed asciugarli prima del loro riutilizzo.

Figura 10

- All'occorrenza pulire il filtro in materiale espanso o il filtro a cartuccia solo sotto acqua corrente; non strofinare o spazzolare. Asciugarlo completamente prima di inserirlo.

Accessori optional

Al posto del filtro di materiale espanso può essere impiegato anche un filtro a cartuccia.

- Prima di inserire il filtro a cartuccia, rimuovere il coperchio nero e conservarlo per un utilizzo futuro con il filtro in materiale espanso.
- Inserire il filtro a cartuccia e bloccarlo con la chiusura a baionetta.

Guida alla risoluzione dei guasti

Diminuzione della potenza di aspirazione

Se la potenza di aspirazione dell'apparecchio diminuisce, controllare i seguenti punti.

- Accessori, tubo flessibile di aspirazione o tubi di aspirazione otturati. Eliminare le otturazioni con un bastoncino.
- Il sacchetto filtrante è pieno. Inserire un nuovo sacchetto.
- All'occorrenza pulire il filtro in materiale espanso sotto acqua corrente.
- Il filtro a cartuccia è sporco, battere il filtro a cartuccia ed all'occorrenza pulirlo sotto acqua corrente.
- Sostituire il filtro danneggiato.

Dati tecnici

Tensione di rete 1~50/60 Hz	220 - 240	V
Protezione rete (fusibile ritardato)	10	A
Capacità vano rac- colta	12	l
Assorbimento di acqua con impu- gnatura	5,5	l
Assorbimento di acqua con boc- chetta per pavi- menti	3,0	l
Potenza P_{nom}	1000	W
Cavo di alimenta- zione	H 05VV-F2x0,75	
Peso (senza accessori)	4,5	kg
Pressione acusti- ca (EN 60704-2-1)	77	dB(A)

Con riserva di modifiche tecniche!

Inhoud

Algemene instructies	NL . . . 5
Veiligheidsinstructies	NL . . . 6
Beschrijving apparaat.	NL . . . 8
Inbedrijfstelling en bediening . .	NL . . . 8
Onderhoud	NL . . . 9
Hulp bij storingen	NL . . . 10
Technische gegevens.	NL . . . 10

Algemene instructies

Beste klant,



Lees vóór het eerste gebruik van uw apparaat deze originele gebruiksaanwijzing, ga navenant te werk en bewaar deze voor later gebruik of voor een latere eigenaar.

Doelmatig gebruik

Het apparaat is volgens de in deze gebruiksaanwijzing gegeven beschrijvingen en de veiligheidsinstructies bestemd voor gebruik als multifunctionele zuiger.

Dit apparaat is voor privé-gebruik ontwikkeld en is niet bedoeld voor industrieel gebruik.

- Het apparaat tegen regen beschermen. Niet buiten opslaan.
- As en roet mogen met dit apparaat niet opgezogen worden.

Gebruik voor dit apparaat alleen met door KÄRCHER toegestane accessoires en onderdelen.

De fabrikant is niet aansprakelijk voor eventuele schade die ontstaat wanneer het apparaat niet volgens de voorschriften of op een verkeerde manier wordt gebruikt.

Zorg voor het milieu



Het verpakkingsmateriaal is herbruikbaar. Deponeer het verpakkingsmateriaal niet bij het huishoudelijk afval, maar bied het aan voor hergebruik.



Onbruikbaar geworden apparaten bevatten waardevolle materialen die geschikt zijn voor hergebruik. Lever de apparaten daarom in bij een inzamelpunt voor herbruikbare materialen.

Afvoer van filters en filterzakken

Filters en filterzakken zijn gemaakt van milieuvriendelijk materiaal.

Voor zover ze geen opgezogen substanties bevatten die niet via het huishoudelijke afval verwijderd mogen worden, mogen ze via het normale huisafval afgevoerd worden.

Aanwijzingen betreffende de inhoudsstoffen (REACH)

Huidige informatie over de inhoudsstoffen vindt u onder:

www.kaercher.com/REACH

Garantie

In elk land gelden de door onze hiervoor verantwoordelijke verkoopmaatschappij uitgegeven garanti voorwaarden. Eventuele storingen aan het apparaat verhelpen wij zonder kosten binnen de garantietermijn als een materiaal of fabrieksfout hiervan de oorzaak is. Neem bij klachten binnen de garantietermijn contact op met uw leverancier of de dichtstbijzijnde klantenservicewerkplaats en neem de accessoires en uw aankoopbewijs mee. (adres zie achterzijde)

Klantenservice

Bij vragen of storingen helpt onze KÄRCHER-filiaal u graag verder.

Bestelling van reserveonderdelen en bijzondere toebehoren

Een selectie van de meest frequent benodigde reserveonderdelen vindt u achteraan in de gebruiksaanwijzing. Reserveonderdelen en toebehoren zijn verkrijgbaar bij uw handelaar of uw KÄRCHER-filiaal.

Veiligheidsinstructies

- *Dit apparaat mag niet gebruikt worden door personen met beperkte fysieke, zintuiglijke of mentale capaciteiten of met te weinig ervaring en/of kennis, tenzij ze onder toezicht staan van een bevoegde persoon die instaat voor hun veiligheid of van die persoon instructies hebben gekregen over het gebruik van het apparaat en de daaruit resulterende gevaren begrijpen.*
- *Kinderen mogen het apparaat enkel gebruiken wanneer ze ouder zijn dan 8 jaar en onder toezicht staan van een persoon die verantwoordelijk is voor hun veiligheid of van die persoon instructies hebben gekregen over het gebruik van het apparaat en de daaruit resulterende gevaren begrijpen.*

- *Kinderen mogen niet met het apparaat spelen.*
 - *Kinderen moeten gecontroleerd worden om te garanderen dat ze niet met het apparaat spelen.*
 - *De reiniging en het gebruikersonderhoud moegen niet zonder toezicht door kinderen uitgevoerd worden.*
 - *Verpakkingsfolie buiten het bereik van kinderen houden, er bestaat verstikkingsgevaar!*
 - *Apparaat na elk gebruik en voor elke reiniging / elk onderhoud uitschakelen.*
 - *Brandgevaar! Geen brandende of glimmende voorwerpen opzuigen.*
 - *U mag het apparaat niet in gebieden met explosiegevaar gebruiken.*
- △ **Elektrische aansluiting**
Gebruik uitsluitend wisselstroom voor het apparaat. De spanning moet overeenkomen met de vermelding op het typeplaatje van het apparaat.
- △ **Gevaar voor elektrische schokken**
Pak de stekker en wandcontactdoos nooit met vochtige handen beet.
Netstekker niet verwijderen door hem aan de netkabel uit het stopcontact te trekken.
Controleer netsnoer en stekker vóór gebruik altijd op beschadigingen.

Laat een beschadigd netsnoer onmiddellijk vervangen door een bevoegde klantendienst-/elektromonteur.

We adviseren wandcontactdozen met voorgeschakelde lekstroom-veiligheidsschakelaar (maximaal 30 mA nominale activerings-stroomsterkte) te gebruiken, ter vermindering van elektrische ongelukken.

△ Waarschuwing

Bepaalde stoffen kunnen door het opwaaien met de zuiglucht explosieve dampen of mengsels vormen!

De volgende stoffen nooit opzuigen:

- Explosieve of brandbare gasen, vloeistoffen en stof (reactief stof)*
- Reactief metaalstof (bijv. aluminium, magnesium, zink) in verbinding met sterk alkalische en zure reinigingsmiddelen*
- Onverdunde sterke zuren en logen*
- Organische oplosmiddelen (bijv. benzine, verfverdunder, aceton, stookolie).*

Bovendien kunnen deze stoffen de bij het apparaat gebruikte materialen aantasten.

Symbolen in de gebruiksaanwijzing

△ Gevaar

Voor een onmiddellijk dreigend gevaar dat leidt tot ernstige en zelfs dodelijke lichamelijke letsels.

△ Waarschuwing

Voor een mogelijks gevaarlijke situatie die zou kunnen leiden tot ernstige en zelfs dodelijke lichamelijke letsels.

Voorzichtig

Voor een mogelijks gevaarlijke situatie die kan leiden tot lichte lichamelijke letsels of materiële schade.

Beschrijving apparaat

Controleer bij het uitpakken de inhoud van de verpakking op ontbrekende toebehoren, of beschadigingen. Neem bij transportschades contact op met uw leverancier.

Afbeeldingen zie uitklapbaar blad!



- 1 Container
- 2 Schakelaar -Aan/Uit
- 3 Zuigslangaansluiting
- 4 Bewaarplaats voor stroomkabel
- 5 Handgreep
- 6 Kop met clip-sluiting
- 7 Bewaarplaats voor zuigbuizen en accessoires
- 8 Stroomkabel met stekker
- 9 Zwenkwielen
- 10 Zuigslang
- 11 Zuigbuis 2 x 0,5 m
- 12 Vloersproeier met inzetstuk voor nat- en droogzuigen
- 13 Spleetmondstuk
- 14 Filterzak
- 15 Schuimstof- c.q. patronenfilter (in het apparaat ingebouwd)

Inbedrijfstelling en bediening

Voorzichtig

Werk altijd met een aangebrachte schuimstof- c.q. patronenfilter, zowel bij nat- als bij droogzuigen!

Accessoires monteren

Afbeelding **1**

→ Kop verwijderen en accessoires uit het reservoir halen.

Afbeelding **2**

→ Monteer de zwenkwielen op de containerbodem. Zonodig filterzak inzetten.

Afbeelding **3**

→ Kop op het reservoir zetten en afsluiten.

Afbeelding **4**

→ Accessoires aansluiten.

Instructie: Om droog vuil of water van de grond te zuigen - altijd met inzetstuk (borstelstrook en rubberstrip) in de vloersproeier werken.

Afbeelding **5**

→ Netstekker in de wandcontactdoos steken en apparaat inschakelen.

Droogzuigen

Voorzichtig

Werk enkel met een droge schuimstof- c.q. patronenfilter!

→ **Bij apparaten met schuimstoffilter:** Bij droogzuigen naast de schuimstoffilter ook altijd een filterzak aanbrengen.

→ **Aanbeveling bij apparaten met patroonfilter:** Om fijn stof op te zuigen de filterzak aanbrengen.

Instructies filterzak

- Het vulpeil van de filterzak is afhankelijk van het opgezogen vuil.
- Bij fijn stof, zand, enz. moet de filterzak vaker vervangen worden.
- Volle filterzakken kunnen openbarsten, daarom de filterzak op tijd vervangen!

Voorzichtig

Opzuigen van koude as enkel met voorafscheider.

Bestel-nr. Basic-uitvoering: 2.863-139.0, Premium-uitvoering: 2.863-161.0.

Natzuigen

△ **Let op:**

Bij schuimvorming of ontsnapende vloeistof het apparaat onmiddellijk uitschakelen of de stekker uittrekken!

Afbeelding **6**

Geen filterzak gebruiken!

Instructie: Wanneer het reservoir vol is, sluit een vlotter de zuigopening en draait het apparaat met een verhoogd toerental. Schakel het apparaat onmiddellijk uit en maak het reservoir leeg.

De werkzaamheden beëindigen

Afbeelding **7**

→ Apparaat uitschakelen en de stekker uit de wandcontactdoos trekken.

Reservoir ledigen

Afbeelding **8**

→ Apparaatkop afnemen en reservoir ledigen.

Apparaat opbergen

Afbeelding **9**

→ Netsnoer en toebehoren in apparaat stoppen. Apparaat in droge ruimtes opbergen.

Onderhoud

△ **Gevaar**

Bij alle reinigings- en onderhoudswerkzaamheden altijd het apparaat uitschakelen en de stekker uit het stopcontact trekken.

Reparaties en werkzaamheden aan elektrische componenten mogen alleen door bevoegde medewerkers van de technische dienst worden uitgevoerd.

△ **Waarschuwing**

Geen schuurmiddelen, glas of reinigingsmiddelen gebruiken! Dompel het apparaat nooit in water.

- Apparaat en kunststofaccessoires met een in de winkel verkrijgbare kunststofreiniger verzorgen.
- Reservoir en accessoires indien nodig met water uitspoelen en laten drogen voor verder gebruik.

Afbeelding **10**

- Reinig de schuimstoffilter c.q. patronenfilter indien nodig enkel onder stromend water, wrijf of borstel hem niet af. Laat de filter volledig drogen vooraleer hij ingebouwd wordt.

Extra toebehoren

In de plaats van de schuimstoffilter kan ook een patroonfilter gebruikt worden.

- Voor het inzetten van het patroonfilter de zwarte afdekkap afnemen en voor later gebruik samen met filter van schuimplastic bewaren.
- Patronenfilter erop zetten en met bajonetsluiting vergrendelen.

Hulp bij storingen

Te weinig zuigcapaciteit

Indien de zuigkracht van het apparaat afneemt, moeten de volgende punten gecontroleerd worden.

- Toebehoren, zuigslang of zuigbuizen zijn verstopt, verstopping met een stok verwijderen.
- Filterzak is vol, nieuwe filterzak aanbrengen.
- Schuimstoffilter is verontreinigd, reinigen onder stromend water.
- Patroonfilter is vuil, patroonfilter afkloppen en indien nodig onder stromend water reinigen.
- Beschadigde filter vervangen.

Technische gegevens

Netspanning 1~50/60 Hz	220 - 240	V
Netzekering (traag)	10	A
Reservoirvolume	12	l
Wateropneming met handgreep	5,5	l
Wateropneming met vloerkop	3,0	l
Vermogen Pnom.	1000	W
Netkabel	H 05VV-F2x0,75	
Gewicht (excl. accessoires)	4,5	kg
Geluidsniveau (EN 60704-2-1)	77	dB(A)

Technische veranderingen voorbehouden!

Índice de contenidos

Indicaciones generales	ES . . .	5
Indicaciones de seguridad	ES . . .	6
Descripción del aparato	ES . . .	7
Puesta en servicio/manejo	ES . . .	8
Cuidados y mantenimiento	ES . . .	9
Ayuda en caso de avería	ES . . .	9
Datos técnicos	ES . . .	10

Indicaciones generales

Estimado cliente:

 Antes del primer uso de su aparato, lea este manual original, actúe de acuerdo a sus indicaciones y guárdelo para un uso posterior o para otro propietario posterior.

Uso previsto

El aparato está previsto para el uso como aspirador en seco conforme a las descripciones e instrucciones de seguridad de este manual de instrucciones.

Este aparato ha sido diseñado para el uso particular y no para los esfuerzos del uso industrial.

- Proteger el aparato de la lluvia. No depositarlo a la intemperie.
- No se deben aspirar cenizas ni hollín con este aparato.

Utilice este aparato sólo con los accesorios y repuestos autorizados por KÄRCHER.

El fabricante no asume responsabilidad alguna por los daños que pudieran derivarse de un uso inadecuado o incorrecto.

Protección del medio ambiente



Los materiales de embalaje son reciclables. Por favor, no tire el embalaje a la basura doméstica; en vez de ello, entréguelo en los puntos oficiales de recogida para su reciclaje o recuperación.



Los aparatos viejos contienen materiales valiosos reciclables que deberían ser entregados para su aprovechamiento posterior. Por este motivo, entregue los aparatos usados en los puntos de recogida previstos para su reciclaje.

Eliminación de filtro y bolsa filtrante

El filtro y la bolsa filtrante están fabricados con materiales biodegradables. Si no aspira sustancias que no estén permitidas en la basura convencional, los puede eliminar con ella.

Indicaciones sobre ingredientes (REACH)

Encontrará información actual sobre los ingredientes en:

www.kaercher.com/REACH

Garantía

En todos los países rigen las condiciones de garantía establecidas por nuestra sociedad distribuidora. Las averías del aparato serán subsanadas gratuitamente dentro del período de garantía, siempre que las causas de las mismas se deban a defectos de material o de fabricación. En un caso de garantía, le rogamos que se dirija con el comprobante de compra al distribuidor donde adquirió el aparato o al Servicio al cliente autorizado más próximo a su domicilio.

(La dirección figura al dorso)

Servicio de atención al cliente

En caso de dudas o alteraciones, la sucursal de KÄRCHER estará encantada de ayudarle.

Pedido de piezas de repuesto y accesorios especiales

Podrá encontrar una selección de las piezas de repuesto usadas con más frecuencia al final de las instrucciones de uso.

En su distribuidor o en la sucursal de KÄRCHER podrá adquirir piezas de repuesto y accesorios.

Indicaciones de seguridad

- *Este aparato no es apto para ser manejado por personas con incapacidades físicas, sensoriales o intelectuales o falta de experiencia y/o conocimientos, a no ser que sean supervisados por una persona encargada o hayan recibido instrucciones de esta sobre como usar el aparato y qué peligros conlleva.*
- *Los niños solo podrán utilizar el aparato si tienen más de 8 años y siempre que haya una persona supervisando su seguridad o les hayan instruido sobre como manejar el aparato y los peligros que conlleva.*
- *Los niños no pueden jugar con el aparato.*
- *Supervisar a los niños para asegurarse de que no jueguen con el aparato.*

- *Los niños no pueden realizar la limpieza ni el mantenimiento sin supervisión.*
- *Mantener alejado el plástico del embalaje de los niños, se pueden ahogar.*
- *Apagar el aparato después de cada uso y antes de cada limpieza/mantenimiento.*
- *Peligro de incendio. No aspire objetos incandescentes, con o sin llama.*
- *Está prohibido usar el aparato en zonas en las que exista riesgo de explosiones.*

⚠ **Conexión eléctrica**

Conecte el aparato únicamente a corriente alterna. La tensión tiene que corresponder a la indicada en la placa de características del aparato.

⚠ **Peligro de descarga eléctrica**

No toque nunca el enchufe de red o la toma de corriente con las manos mojadas.

No saque el enchufe de la toma de corriente tirando del cable. Antes de cada puesta en servicio, compruebe si el cable de conexión y el enchufe de red presentan daños. Si el cable de conexión estuviera deteriorado, debe solicitar sin demora a un electricista especializado del servicio de atención al cliente autorizado que lo sustituya.

Para evitar accidentes de origen eléctrico, recomendamos utilizar tomas de corriente con un interruptor protector de corriente de defecto preconectado (intensidad de corriente de liberación nominal: máx. 30 mA).

△ Advertencia

Determinadas sustancias pueden mezclarse con el aire aspirado debido a las turbulencias dando lugar a mezclas o vapores explosivos.

No aspirar nunca las siguientes sustancias:

- *Gases, líquidos y polvos explosivos o inflamables, (polvos reactivos)*
- *Polvos de metal reactivos (p. ej. aluminio, magnesio, zinc) en combinación con detergentes muy alcalinos y ácidos*
- *Ácidos y lejías fuertes sin diluir*
- *Disolventes orgánicos (p. ej. gasolina, diluyentes cromáticos, acetona, fuel).*

Además, esas sustancias pueden afectar negativamente a los materiales empleados en el aparato.

Símbolos del manual de instrucciones

△ Peligro

Para un peligro inminente que acarrea lesiones de gravedad o la muerte.

△ Advertencia

Para una situación que puede ser peligrosa, que puede acarrear lesiones de gravedad o la muerte.

Precaución

Para una situación que puede ser peligrosa, que puede acarrear lesiones leves o daños materiales.

Descripción del aparato

Quando desempaque el contenido del paquete, compruebe si faltan accesorios o si el aparato presenta daños. Informe a su distribuidor en caso de detectar daños ocasionados durante el transporte.

Ilustraciones, véase la contraportada.



- 1 contenedor
- 2 Interruptor de conexión y desconexión
- 3 Racor de empalme de la manguera de aspiración
- 4 Zona de recogida del cable de alimentación de red
- 5 Asa de transporte
- 6 Cabezal de aparato con cierre por clip
- 7 Zonas de almacenamiento de los tubos de aspiración y los accesorios
- 8 Cable de alimentación con enchufe de clavija de red

- 9 Ruedas giratorias
- 10 Manguera de aspiración
- 11 Tubos de aspiración 2 x 0,5 m
- 12 Boquilla de suelos con módulo para aspiración de sólidos y fluidos
- 13 Boquilla para juntas
- 14 Bolsa del filtro
- 15 Cartucho filtrante o filtrante de celulosa (ya montado en el aparato)

Puesta en servicio/manejo

Precaución

¡Trabajar siempre con el cartucho de filtro o el filtro de celulosa colocado, tanto para la aspiración en húmedo como en seco!

Montaje de los accesorios

Figura 1

→ Quite el cabezal del aparato y saque los accesorios del recipiente.

Figura 2

→ Monte las ruedas giratorias en la parte inferior del recipiente. En caso necesario, coloque la bolsa del filtro.

Figura 3

→ Coloque el cabezal del aparato sobre el recipiente y ciérrelo.

Figura 4

→ Conecte el accesorio.

Indicación: Para aspirar suelos con suciedad seca o agua - trabajar siempre con elemento (tiras de cepillo y rador de goma) en la boquilla para suelos.

Figura 5

→ Introduzca la clavija de red en la toma de corriente y encienda el aparato.

Aspiración en seco

Precaución

¡Trabajar solo con cartucho filtro o filtro de celulosa seco!

→ **Para aparatos con filtro de celulosa:** Colocar siempre una bolsa de filtro además del filtro de celulosa cuando se aspire en seco.

→ **Recomendación para aparatos con filtros de cartucho:** Colocar la bolsa filtrante para aspirar polvo fino.

Indicaciones sobre la bolsa filtrante

- Cuanto más suciedad de aspira más se llena la bolsa filtrante.
- En caso de aspirar polvo fino, arena etc... se debe cambiar la bolsa filtrante con más frecuencia.
- Las bolsas filtrantes pueden explotar, por eso es necesario cambiarla a tiempo.

Precaución

Aspirar cenizas frías solo con el separador previo.

Nº referencia modelo Basic: 2.863-139.0, modelo Premium: 2.863-161.0.

Aspiración de líquidos

⚠ Atención:

¡En caso de que se forme espuma o salga líquido, desconecte el aparato inmediatamente o desenchufar!

Figura 6

¡No utilizar una bolsa filtrante!

Nota: Si el recipiente está lleno, un flotador cierra el orificio de aspiración y el aparato gira a un mayor número de revoluciones. Desconecte el aparato de inmediato y vacíe el recipiente.

Finalización del funcionamiento

Figura 7

→ Apague el aparato y desenchufe la clavija de red.

Vacíe el depósito

Figura 8

→ Quite el cabezal de aparato y vacíe el depósito.

Almacenamiento del aparato

Figura 9

→ Guardar la conexión a la red y los accesorios en el aparato. Guarde el aparato en un lugar seco.

Cuidados y mantenimiento

⚠ Peligro

Apague el aparato y desenchufe la clavija de red antes de efectuar los trabajos de cuidado y mantenimiento.

Los trabajos de reparación y trabajos en componentes eléctricos sólo los puede realizar el Servicio técnico autorizado.

⚠ Advertencia

No utilice detergentes abrasivos, ni detergentes para cristales o multiuso. No sumerja jamás el aparato en agua.

→ Limpie el aparato y los accesorios de plástico con un limpiador de materiales sintéticos de los habituales en el mercado.

→ En caso necesario, aclarar el depósito y los accesorios con agua y secar antes de volverlos a utilizar.

Figura 10

→ Si es necesario, limpiar el filtro de celulosa y el filtro cartucho bajo agua corriente, no frotar ni cepillar. Antes del montaje dejar secar totalmente.

Accesorios especiales

En lugar del filtro de material celular, también se puede utilizar un cartucho filtrante.

- Antes de usar el cartucho filtrante, quitar la tapa negra y guardarlo con el filtro de material celular para su uso posterior.
- Colocar el cartucho filtrante y bloquear con el cierre de bayoneta.

Ayuda en caso de avería

Potencia de aspiración reducida

Si la potencia de absorción del aparato disminuye, comprobar los siguientes puntos.

- Los accesorios, la manguera de aspiración o los tubos de aspiración están obstruidos; elimine la obstrucción con ayuda de una vara.
- La bolsa filtrante está llena, sustituirla por otra.
- Si el filtro de celulosa está sucio, limpiarlo con agua corriente.
- El filtro del cartucho está sucio, golpearlo para que caiga la suciedad y limpiarlo con agua corriente si es necesario.
- Sustituir los filtros que estén dañados.

Datos técnicos

Tensión de red 1~50/60 Hz	220 - 240	V
Fusible de red (inerte)	10	A
Capacidad del depósito	12	l
Absorción de agua con el asa	5,5	l
Absorción de agua con boquilla para suelos	3,0	l
Potencia P_{nom}	1000	W
Cable de conexión a la red	H 05VV-F2x0,75	
Peso sin accesorios	4,5	kg
Nivel de presión acústica (EN 60704-2-1)	77	dB(A)

Reservado el derecho a realizar modificaciones técnicas.

Índice

Instruções gerais	PT . . . 5
Avisos de segurança	PT . . . 6
Descrição da máquina	PT . . . 7
Colocação em funcionamento / Utilização	PT . . . 8
Conservação e manutenção . . .	PT . . . 9
Ajuda em caso de avarias	PT . . . 9
Dados técnicos.	PT . . . 10

Instruções gerais

Estimado cliente,



Leia o manual de manual original antes de utilizar o seu aparelho. Proceda conforme as indicações no manual e guarde o manual para uma consulta posterior ou para terceiros a quem possa vir a vender o aparelho.

Utilização conforme as disposições

O aparelho foi concebido, de acordo com as descrições constantes nestas Instruções de Serviço e com as indicações sobre segurança, como aspirador polivalente.

Este aparelho foi desenvolvido para o uso privado e não foi concebido para suster as necessidades de uma utilização industrial.

- Proteger o aparelho contra a chuva. Não armazenar fora de casa.
- Cinza e fuligem não podem ser aspiradas com este aparelho.

Utilize este aparelho apenas com acessórios e peças de reposição originais KÄRCHER.

O fabricante não se responsabiliza por eventuais danos causados por uma utilização indevida ou erros de manuseamento.

Protecção do meio-ambiente



Os materiais de embalagem são recicláveis. Não coloque as embalagens no lixo doméstico, envie-as para uma unidade de reciclagem.



Os aparelhos velhos contêm materiais preciosos e recicláveis e deverão ser reutilizados. Por isso, elimine os aparelhos velhos através de sistemas de recolha de lixo adequados.

Eliminação do filtro e do saco de filtro

O filtro e o saco de filtro são compostos por materiais compatíveis com o meio-ambiente.

Desde que estes não contenham substâncias aspiradas que não se destinem ao lixo doméstico, estes podem ser eliminados juntamente com o lixo doméstico.

Avisos sobre os ingredientes (REACH)

Informações actuais sobre os ingredientes podem ser encontradas em:

www.kaercher.com/REACH

Garantia

Em cada país são válidas as condições de garantia emitidas pelas nossas Empresas de Comercialização competentes. Eventuais avarias no aparelho, durante o período de garantia, serão reparadas sem encargos para o cliente, desde que se trate de um defeito de material ou de fabricação. Em caso de garantia, dirija-se ao seu revendedor ou ao Serviço Técnico mais próximo, com o aparelho e documento de compra.

(Endereços no verso)

Serviço de assistência técnica

Em caso de dúvidas ou avarias, a nossa filial KÄRCHER local está à sua disposição.

Encomenda de peças sobressalentes e acessórios especiais

No final das instruções de Serviço encontra uma lista das peças de substituição mais necessárias.

As peças sobressalentes e acessórios podem ser adquiridos junto do seu revendedor ou em cada filial da KÄRCHER.

Avisos de segurança

- *Este aparelho não é adequado para a utilização por pessoas com capacidades físicas, sensoriais e psíquicas reduzidas e por pessoas com falta de experiência e/ou conhecimentos, excepto se forem supervisionadas por uma pessoa responsável pela segurança ou receberam instruções sobre o manuseamento do aparelho e que tenham percebido os perigos inerentes.*
- *As crianças só estão autorizadas a utilizar o aparelho se tiverem uma idade superior a 8 anos e se forem supervisionadas por uma pessoa responsável pela segurança ou se receberem, por essa pessoa, instruções de utilização do aparelho e que tenham percebido os perigos inerentes.*

- *Crianças não podem brincar com o aparelho.*
- *Supervisionar as crianças, de modo a assegurar que não brincam com o aparelho.*
- *A limpeza e manutenção de aplicação não podem ser realizadas por crianças sem uma vigilância adequada.*
- *Manter as películas da embalagem fora do alcance das crianças! Perigo de asfixia!*
- *Desligar o aparelho após cada utilização e antes de cada limpeza/manutenção.*
- *Perigo de incêndio. Não aspirar materiais em combustão nem em brasa.*
- *É proibido pôr o aparelho em funcionamento em áreas com perigo de explosão.*

△ **Ligação eléctrica**

Ligar o aparelho só à corrente alternada. A tensão deve corresponder à placa de tipo do aparelho.

△ **Perigo de choque eléctrico**
Nunca tocar na ficha de rede e na tomada com as mãos molhadas.

Não puxar a ficha de rede pelo cabo para a retirar da tomada. Antes de qualquer utilização do aparelho, verificar se o cabo de ligação e a ficha de rede não apresentam quaisquer danos. O cabo de ligação danificado tem que ser imediatamente substituído pela assistência técnica ou por um electricista autorizado.

Para evitar acidentes relacionados com a electricidade, recomendamos utilizar tomadas com disjuntor de corrente de defeito intercalado (máx. 30 mA corrente de activação nominal).

⚠ Advertência

Determinadas substâncias podem, com o ar aspirado, formar gases explosivos ou misturas por meio de turbulências!

Nunca aspire as seguintes substâncias:

- *Gases, líquidos e pós (pó reactivo) explosivos ou inflamáveis*
- *Pós reactivos de metal (p. ex. alumínio, magnésio, zinco) em combinação com detergentes altamente alcalinos e ácidos*
- *Ácidos e soluções alcalinas fortes não diluídas*
- *Solventes orgânicos (p. ex. gasolina, diluente de tintas, acetona, óleo combustível).*

Além disso, estes materiais podem ter efeitos negativos sobre os materiais utilizados no aparelho.

Símbolos no Manual de Instruções

⚠ Perigo

Para um perigo eminente que pode conduzir a graves ferimentos ou à morte.

⚠ Advertência

Para uma possível situação perigosa que pode conduzir a graves ferimentos ou à morte.

Atenção

Para uma possível situação perigosa que pode conduzir a ferimentos leves ou danos materiais.

Descrição da máquina

Verifique o conteúdo da embalagem a respeito de acessórios não incluídos ou danos. No caso de danos provocados durante o transporte, informe o seu revendedor.

Ver figuras na página desdobrável!



- 1 Recipientes
- 2 Interruptor Lig/Desl
- 3 Ligação do tubo flexível de aspiração
- 4 Depósito para cabo de ligação à rede
- 5 Punho de transporte
- 6 Cabeça do aparelho com clipe de fecho
- 7 Armazenamento para tubos de aspiração e acessórios
- 8 Cabo de rede com ficha
- 9 Rolos de guia
- 10 Tubo flexível de aspiração
- 11 Tubos de aspiração 2 x 0,5 m
- 12 Bocal de chão com encaixe para aspiração a húmido e a seco
- 13 Bocal para juntas
- 14 Saco-filtro
- 15 Filtro de cartucho ou filtro de plástico expandido (montado no aparelho)

Colocação em funcionamento / Utilização

Atenção

Trabalhar sempre com o filtro de cartucho ou de plástico expandido no aparelho, tanto durante a aspiração a húmido como a seco!

Montar os acessórios

Figura 1

→ Retirar a cabeça do aparelho e os acessórios do depósito.

Figura 2

→ Monte os rolos de guia no fundo do recipiente. Caso necessário, coloque o saco-filtro.

Figura 3

→ Colocar a cabeça do aparelho no recipiente e fechar o mesmo.

Figura 4

→ Ligue os acessórios.

Aviso: durante a aspiração do chão de sujidade seca ou de água - trabalhar sempre com o encaixe (tiras de escova ou lábio de borracha) no bocal de chão.

Figura 5

→ Ligue a ficha de rede à tomada de corrente e ligue o aparelho.

Aspirar a seco

Atenção

Trabalhar apenas com filtro de cartucho ou filtro de plástico expandido seco!

→ **Nos aparelhos com filtro de plástico expandido:** posicionar durante a aspiração a seco, sempre o saco de filtro, suplementarmente ao filtro de plástico expandido.

→ **Recomendações para os aparelhos com filtros de cartucho:** montar o saco de filtro para aspirar pó fino.

Avisos relativos ao saco de filtro

- O nível de enchimento do saco de filtro depende do tipo de sujidade aspirada.
- Para pó fino, areia, etc. é necessário substituir o saco de filtro com maior frequência.
- Sacos de filtro cheios podem reventar, pelo que é necessário que estes sejam substituídos atempadamente.

Atenção

Aspiração de cinza fria apenas com separador prévio.

N.º de encomenda da versão Basic: 2.863-139.0, versão Premium: 2.863-161.0.

Aspirar a húmido

⚠ Atenção:

Desligar imediatamente o aparelho em caso de formação de espuma ou de saída de líquido ou tirar a ficha da tomada!

Figura 6

Não utilizar um saco de filtro!

Aviso: quando o recipiente estiver cheio, o flutuador fecha a abertura de aspiração e o aparelho funciona com uma rotação mais elevada. Neste caso deve desligar imediatamente o aparelho e esvaziar o recipiente.

Terminar o funcionamento

Figura 7

- Desligue o aparelho e retire a ficha de rede.

Esvaziar o recipiente

Figura 8

- Remover a cabeça do aparelho e esvaziar o recipiente.

Guardar a máquina

Figura 9

- Arrumar o cabo de rede e os acessórios no aparelho. Guarde o aparelho em locais secos.

Conservação e manutenção

⚠ Perigo

Antes de efectuar trabalhos de conservação e de manutenção desligar o aparelho e retirar a ficha de rede.

Os trabalhos de reparação e trabalhos em componentes eléctricos só devem ser executados pelo Serviço de Assistência Técnica autorizado.

⚠ Advertência

Não utilize produtos abrasivos, produtos para a limpeza de vidros ou universais! Nunca mergulhe o aparelho em água.

- Limpe o aparelho e os acessórios de plástico com um produto para limpeza de plásticos corrente.
- Lavar o recipiente e os acessórios com água e secar antes de utilizar novamente.

Figura 10

- Se necessário, limpar o filtro de cartucho ou o filtro de plástico expandido, apenas sob água corrente, sem esfregar, nem escovar. Deixar secar totalmente antes de montar.

Acessórios especiais

Em detrimento dos filtros de plástico expandido também pode ser utilizado um filtro de cartucho.

- Antes de posicionar o filtro de cartucho deve-se retirar a tampa preta e guardá-la para uma utilização futura do filtro de plástico expandido.
- Posicionar o filtro de cartucho e fixar com o fecho de baioneta.

Ajuda em caso de avarias

Perda da potência de aspiração

Verifique os seguintes pontos se o rendimento de aspiração do seu aparelho diminuir.

- Os acessórios, os tubos de aspiração e o tubo flexível de aspiração estão entupidos. Remova a obstrução com um pau.
- Saco do filtro está cheio; inserir novo saco.
- O filtro de plástico expandido está sujo. Limpar sob água corrente.
- Filtro de cartucho está sujo; sacudir o filtro de cartucho e lavar com água corrente, se necessário.
- Substituir o filtro danificado.

Dados técnicos

Tensão da rede 1~50/60 Hz	220 - 240	V
Protecção de rede (de acção lenta)	10	A
Volume do reci- piente	12	l
Admissão de água com a pega	5,5	l
Admissão de água com o bocal de pa- vimento	3,0	l
Potência P_{nom}	1000	W
Cabo de rede	H 05VV-F2x0,75	
Peso (sem aces- sórios)	4,5	kg
Nível de pressão acústica (EN 60704-2-1)	77	dB(A)

Reservados os direitos a alterações técnicas!

Indholdsfortegnelse

Generelle henvisninger	DA . . .	5
Sikkerhedsanvisninger	DA . . .	6
Beskrivelse af apparatet	DA . . .	7
Ibrugtagning/betjening	DA . . .	7
Pleje og vedligeholdelse	DA . . .	9
Hjælp ved fejl	DA . . .	9
Tekniske data	DA . . .	9

Generelle henvisninger

Kære kunde



Læs original brugsanvisning inden første brug, følg anvisningerne og opbevar vejledningen til senere efterlæsning eller til den næste ejer.

Bestemmelsesmæssig anvendelse

Maskinen er i henhold til beskrivelserne i denne brugsvejledning og sikkerhedsanvisningerne beregnet til anvendelse som universalsuger.

Denne maskine blev udviklet til privat brug og er ikke beregnet til erhvervs-mæssig brug.

- Beskyt damprenseren mod regn. Må ikke opbevares udendørs.
- Aske og sod må ikke opsuges med denne maskine.

Brug kun denne støvsuger med tilbehør og reservedele, der er godkendt af KÄRCHER.

Producenten garanterer ikke for eventuelle skader som blev forårsaget af ikke bestemmelsesmæssigt brug eller ukorrekt betjening af apparatet.

Miljøbeskyttelse



Emballagen kan genbruges. Smid ikke emballagen ud sammen med det almindelige husholdningsaffald, men aflever den til genbrug.



Udtjente apparater indeholder værdifulde materialer, der kan og bør afleveres til genbrug. Aflever derfor udtjente apparater på en genbrugsstation eller lignende.

Bortskaffelse af filter og filterpose

Filter og filterpose er produceret af miljøvenligt materiale.

Såfremt de ikke har indslugede stoffer, som ikke er forbudt som husholdningsaffald, kan de bortskaffes med den normale affald.

Henvisninger til indholdsstoffer (REACH)

Aktuelle oplysninger til indholdsstoffer finder du på:

www.kaercher.com/REACH

Garanti

I de enkelte land gælder de garantibetingelser, som er udgivet af vores respektive ansvarlige forhandlere. Inden for garantifristen afhjælper vi gratis eventuelle fejl på Deres maskine, såfremt disse er forårsaget af materiale- eller produktionsfejl. Hvis De vil gøre Deres garanti gældende, bedes De henvende Dem til Deres forhandler eller nærmeste autoriserede kundeservice medbringende kvittering. (Se adressen på bagsiden)

Kundeservice

Vores KÄRCHER-afdeling hjælper gerne, hvis De har spørgsmål, eller der er fejl på støvsugeren.

Bestilling af reservedele og ekstratilbehør

Et udvalg over de reservedele som bruges meget ofte finder De i slutningen af betjeningsvejledningen. Reservedele og tilbehør får du ved din forhandler eller i den KÄRCHER-afdeling.

Sikkerhedsanvisninger

- *Apparatet er ikke beregnet til at blive brugt af personer (inklusive børn), hvis fysiske, sensoriske eller åndelige evner er indskrænket eller af personer med manglende erfaring og/eller kendskab med mindre disse personer overvåges af en person, som er ansvarlig for deres sikkerhed, eller blev trænet i apparatets håndtering og de evt. resulterende farer.*
- *Børn må kun bruge apparatet, hvis de er over 8 år under opsyn af en person, som er ansvarlig for deres sikkerhed, eller hvis de blev indlært/trænet i brugen af apparatet og de evt. resulterende farer.*
- *Børn må ikke lege med apparatet.*
- *Børn skal være under opsyn for at sørge for, at de ikke leger med maskinen.*
- *Rengøringen og vedligeholdelsen må ikke gennemføres af børn uden overvågning.*
- *Emballagefolie skal holdes væk fra børn p.gr.a. kvælningsfare!*

- *Efter hver brug og før hver rengøring/vedligeholdelse skal maskinen slukkes.*
- *Brandfare. Opsug ikke brændende eller glødende genstande.*
- *Det er forbudt at bruge højtryksrensere i områder, hvor der er eksplosionsfare.*

△ **El-tilslutning**

Højtryksrensere må kun sluttes til vekselstrøm. Spændingen skal svare til angivelsen på typeskiltet.

△ **Risiko for elektrisk stød**

Rør aldrig ved netstik og stikkontakt med fugtige hænder. Træk stikkontakten ikke ud af stikdåsen ved at trække i ledningen.

Kontroller altid tilslutningsledningen og netstikket for skader, før højtryksrensere tages i brug. En beskadiget tilslutningsledning skal udskiftes af en autoriseret kundeserviceafdeling/elektriker med det samme. For at undgå elektriske uheld anbefaler vi, at man anvender stikkontakter med et forkoblet fejlstrømsrelæ (maks. 30 mA nom. udløse-strømstyrke).

△ **Advarsel**

De kan danne eksplosive dampe eller blandinger gennem op-hvirvling med sugeluften!

Efterfølgende stoffer må aldrig suges op:

- *Eksplosive eller tændelige gas, væsker og støv (reaktive støv)*

- *Reaktive metalstøv (f.eks. aluminium, magnesium, zink) i forbindelse med stærk alkaliske eller sure rengøringsmidler.*
- *Ufortyndede syrer og baser*
- *Organiske opløsningsmidler (f.eks. lakfortynder, benzin, acetone, fyringsolie).*

Desuden kan disse stoffer angribe de materialer, støvsugeren er fremstillet af.

Symbolerne i driftsvejledningen

△ Risiko

En umiddelbar truende fare, som kan føre til alvorlige personskader eller død.

△ Advarsel

En muligvis farlig situation, som kan føre til alvorlige personskader eller til død.

Forsigtig

En muligvis farlig situation, som kan føre til personskader eller til materialeskader.

Beskrivelse af apparatet

Kontroller pakningens indhold for manglende tilbehør eller beskadigelser, når den pakkes ud. Kontakt Deres forhandler i tilfælde af transportskader.

Se hertil figurerne på siderne!



- 1 Beholder
- 2 Tænd/sluk-kontakt
- 3 Sugelangetilslutning
- 4 Opbevaring til strømledningen
- 5 Bæregreb
- 6 Maskinhoved med tryklukning
- 7 Opbevaringsrum til sugør og tilbehør
- 8 Netkabel med netstik
- 9 Styrehjul
- 10 Sugeslange
- 11 Sugør 2 x 0,5 m
- 12 Gulvdyse med indsats til våd- og tørsugning
- 13 Fugemundstykke
- 14 Filterpose
- 15 Plast- hhv. patronfilter (allerede integreret i maskinen)

Ibrugtagning/betjening

Forsigtig

Såvel ved vådrengøring, som også ved tørsugning skal der altid arbejdes med isat patron- hhv. plastfilter!

Montering af tilbehør

Figur **1**

→ Tag maskinhovedet af og tag tilbehøret ud af beholderen.

Figur **2**

→ Monter styrehjulene på beholderens bund. Isæt om nødvendigt filterpose.

Figur 3

→ Sæt maskinhovedet på beholderen og luk det.

Figur 4

→ Slut tilbehøret til.

Bemærk: Til sugning af gulve af tør smuds eller vand - skal der altid arbejdes med indsats (børstetsribbe og gummilæbe) i gulvdysen.

Figur 5

→ Sæt netstikket i stikkontakten, og tænd for apparatet.

Tørsugning

Forsigtig

Der må kun arbejdes med tørt patron- hhv. plastfilter!

→ **Ved maskiner med plastfilter:**

Ved tørsugning skal der foruden plastfilteret altid isættes en filterpose.

→ **Anbefaling til maskiner med patronfilter:** Isæt filterposen til opsugning af fint støv.

Henvisninger filterpose

- Filterposens påfyldningsgrad er afhængigt af den opsugede snavs.
- Ved fintstøv, sand osv. skal filterposen udskiftes oftere.
- Tilstoppede filterposer kan eksplodere, derfor skal filterposen udskiftes i tide!

Forsigtig

Sugning af kold aske kun med separator.

Bestillingsnr. Basic-model: 2.863-139.0, Premium-model: 2.863-161.0.

Vådsugning

△ **OBS:**

Ved skumdannelse eller hvis væske træder ud, skal maskinen omgående slukkes eller netstikket trækkes ud!

Figur 6

Brug ingen filterpose!

Bemærk: Hvis beholderen er fuld, lukker en svømmerventil sugeåbningen, og støvsugeren kører med forhøjet omdrejningstal. Sluk straks for sugeren, og tøm beholderen.

Efter brug

Figur 7

→ Sluk for apparatet, og træk netstikket ud.

Tøm beholderen

Figur 8

→ Tag maskinens hoved af og tøm beholderen.

Opbevaring af maskinen

Figur 9

→ Opbevar strømledningen og tilbehøret på maskinen. Opbevar støvsugeren i tørre rum.

Pleje og vedligeholdelse

△ Risiko

Før alle service- og vedligeholdelsesarbejder skal maskinen afbrydes og stikket trækkes ud. Reparationsarbejder og arbejder på elektriske komponenter skal altid udføres af autoriserede servicefolk.

△ Advarsel

Undlad at bruge skuremidler, glas- eller universalrengøringsmiddel! Nedsænk aldrig apparatet i vand.

- Apparat og tilbehørsdele af plast skal rengøres med et almindeligt plastrengøringsmiddel.
- Beholder og tilbehør spoles med vand og tørres inden de bruges igen.

Figur 10

- Efter behov må patronfilteret hhv. plastfilteret renses under flydende vand, den må ikke gnides eller børstes. Inden det monteres skal det tørres.

Ekstratilbehør

I stedet for skumstoffilteret kan man også sætte et patronfilter i.

- Før isætning af patronfilteret skal det sorte afdækningshætte fjernes og opbevares til senere brug med plastfilteret.
- Sæt patronfilteret på og lås det med bajonetlåset.

Hjælp ved fejl

Aftagende sugeseffekt

Hvis apparatets sugekapacitet reduceres, kontroller følgende punkter.

- Tilbehør, sugeslange eller sugerør er tilstoppet, fjern tilstopningen.
- Filterposen er fuld, isæt en ny filterpose.
- Plastfilteret er tilsmudset, rens under flydende vand.
- Patronfilteret er tilsmudset, bank patronfilteret og rens det efter behov under flydende vand.
- Beskadiget filter skal udskiftes.

Tekniske data

Netspænding 1~50/60 Hz	220 - 240 V
Netsikring (træg)	10 A
Beholdervolumen	12 l
Vandindtag med håndgreb	5,5 l
Vandindtag med gulvdyse	3,0 l
Ydelse P _{nom.}	1000 W
Netkabel	H 05VV-F2x0,75
Vægt (uden tilbehør)	4,5 kg
Lydtryksniveau (EN 60704-2-1)	77 dB(A)

Forbehold for tekniske ændringer!

Innholdsfortegnelse

Generelle merknader	NO . . . 5
Sikkerhetsanvisninger	NO . . . 6
Beskrivelse av apparatet	NO . . . 7
Ta høytrykksvaskeren i bruk	NO . . . 7
Pleie og vedlikehold	NO . . . 8
Feilretting	NO . . . 9
Tekniske data	NO . . . 9

Generelle merknader

Kjære kunde,



Før første gangs bruk av apparatet, les denne originale bruksanvisningen, følg den og oppbevar den for senere bruk eller for overlevering til neste eier.

Forskriftsmessig bruk

Maskinen skal brukes iht. de beskrivelser og sikkerhetsanvisninger som er gitt i denne bruksanvisning for bruk som multiusuger.

Dette apparatet er utviklet for privat bruk og er ikke forberedt for kravene som stilles i kommersiell bruk.

- Beskytt apparatet mot regn. Det må ikke oppbevares utendørs.
- Aske og sot skal ikke suges opp med dette apparatet.

Apparatet må bare brukes med reservedeler og tilbehør som er godkjent av KÄRCHER.

Produsenten er ikke ansvarlig for eventuelle skader forårsaket av ikke-tiltenkt eller feil bruk.

Miljøvern



Materialet i emballasjen kan resirkuleres. Ikke kast emballasjen i husholdningsavfallet, men lever den inn til resirkulering.



Gamle maskiner inneholder verdifulle materialer som kan resirkuleres. Disse bør leveres inn til gjenvinning. Gamle maskiner skal derfor avhendes i egnede innsamlingssystemer.

Deponering av filter og filterpose

Filter og filterpose er produsert av miljøvennlige materialer.

Dersom de ikke inneholder oppsugd materiale som ikke er tillatt i husholdningsavfall, kan alt kastes som normalt husholdningsavfall.

Anvisninger om innhold (REACH)

Aktuell informasjon om stoffene i innholdet finner du under:

www.kaercher.com/REACH

Garanti

De garantibestemmelser som er utgitt av vår distribusjonsavdeling, gjelder i alle land. Eventuelle feil på maskinen blir reparert gratis i garantitiden, dersom disse kan føres tilbake til material- eller produksjonsfeil. Ved behov for garantireparasjoner henvender du deg til din forhandler eller nærmeste autoriserte serviceforhandler.
(Se adresse på baksiden)

Kundetjeneste

Våre KÄRCHER-avdelinger hjelper deg gjerne ved feil eller om du har spørsmål.

Bestilling av reservedeler og spesialtilbehør

Et utvalg av de vanligste reservedelene finner du bak i denne bruksanvisningen.

Reservedeler og tilbehør får du hos din forhandler eller ved en KÄRCHER-avdeling.

Sikkerhetsanvisninger

- *Dette apparatet er ikke ment for bruk av personer med reduserte fysiske, sensoriske eller sjelelige evner, eller som pga. mangel på erfaring og/ eller kunnskap ikke kan benytte apparatet trygt. De skal da kun bruke apparatet under oppsyn av en sikkerhetsansvarlig person, eller få instruksjoner av vedkommende om bruk av apparatet.*
- *Barn skal bare bruke apparatet når barnet er over 8 år og er under oppsyn av en sikkerhetsansvarlig person, eller får anvisninger av en person om hvordan apparatet fungerer og forstår hva slags farer det kan medføre.*
- *Barn skal ikke leke med apparatet.*
- *Barn skal holdes under tilsyn for å sikre at de ikke leker med apparatet.*
- *Rengjøring og bruksvedlikehold skal ikke utføres av barn uten under tilsyn.*
- *Emballasjefolien holdes unna barn, fare for kvelning!*

- *Slå av apparatet etter hver bruk og før hver rengjøring/vedlikehold.*
- *Brannfare. Brennene eller glødende gjenstander må ikke suges opp.*
- *Bruk i eksplosjonsfarlige områder er forbudt.*

△ Elektrisk tilkobling

Høytrykksvaskeren må kun kobles til vekselstrøm. Spenningen må stemme overens med høytrykksvaskerens typeskilt.

△ Fare for elektrisk støt

Ta aldri i støpselet eller stikkontakten med våte hender.

Strømkabelen skal ikke tas ut av stikkontakten ved at du trekker i kabelen.

Kontroller strømledningen og støpselet for skader hver gang høytrykksvaskeren skal brukes. En skadet strømledning må skiftes ut umiddelbart hos autorisert kundeservice eller autorisert elektriker.

For å unngå el-ulykker anbefaler vi at du bruker stikkontakter med forankoblede vernebrytere for å beskytte mot feilstrøm (maks. nominell utløsningsstrøm: 30 mA).

△ Advarsel

Visse stoffer kan danne eksplosive damper eller blandinger når de virvles opp med sugeluften.

Sug aldri opp følgende stoffer:

- *Eksplosive eller brennbare gasser, væsker og støv (reaktivt støv)*

- *Reaktivt metallstøv (f.eks. aluminium, magnesium, zink) i forbindelse med sterkt alkaliske og sure rengjøringsmidler.*
- *Ufortynnede sterke syrer og lut*
- *Organiske løsemidler (f.eks. bensin, fargetynner, aceton, fyringsolje).*

I tillegg kan disse stoffene angripe materialet som er brukt i støvsugeren.

Symboler i bruksanvisningen

△ **Fare**

For en umiddelbar truende fare som kan føre til store personskader eller til død.

△ **Advarsel**

For en mulig farlig situasjon som kan føre til store personskader eller til død.

Forsiktig!

For en mulig farlig situasjon som kan føre til mindre personskader eller til materielle skader.

Beskrivelse av apparatet

Kontroller ved utpakkingen at innholdet i pakken er komplett og uskadd. Kontakt din forhandler ved eventuelle transportskader.

Illustrasjoner se utfoldingsssidene!



- 1 Beholder
- 2 Av/på-bryter
- 3 Sugelangetilkobling
- 4 Oppbevaring av strømkabel
- 5 Bærehåndtak
- 6 Apparathode med clip-lås
- 7 Oppbevaringsrom for sugerør og tilbehør

- 8 Strømkabel med støpsel
- 9 Styrehjul
- 10 Sugelangse
- 11 Sugerør 2 x 0,5 m
- 12 Gulvdyse for bruk ved våt- og tørrsuging
- 13 Fugemunnstykke
- 14 Filterpose
- 15 Patronfilter eller skumgummifilter (montert i maskinen)

Ta høytrykksvaskeren i bruk

Forsiktig!

Brukes alltid med innsatt patron- eller skumgummifilter, både ved våt- og tørrsuging!

Montere tilbehør

Figur **1**

→ Ta av apparathodet og ta tilbehøret ut av beholderen.

Figur **2**

→ Monter styrehjulene på undersiden av beholderen. Sett eventuelt inn filterpose.

Figur **3**

→ Sett apparathuset på beholderen, og lukk igjen.

Figur **4**

→ Koble til tilbehør.

Merk: For suging av gulv ved tørt smuss eller vann - brukes alltid med innsats (børstestriper og gummileppe) i gulvdysen.

Figur **5**

→ Sett støpselet i stikkkontakten og slå på apparatet.

Støvsuging

Forsiktig!

Skal kun brukes med tørt patron- eller skumgummifilter!

- For apparater med skumgummifilter: Filterpose skal alltid brukes i tillegg til skumgummifilter ved tørrsuging.
- **Anbefaling for apparat med patronfilter:** For suging av fint støv skal det settes inn filterpose.

Anvisning filterpose

- Fyllingsgraden av filterposen er avhengig av hva slags smuss som suges opp.
- Ved fint støv, sand osv... må filterposen skiftes oftere.
- Fulle filterposer kan sprekke, pass derfor på å skifte filterpose til rett tid!

Forsiktig!

Suging av kald aske kun med foravskiller.

Bestillingsnr. Basic-variant: 2.863-139.0, Premium-variant: 2.863-161.0.

Våtsuging

△ **Forsiktig:**

Ved skumdannelse eller lekkasje av væske må apparatet slås av umiddelbart eller trekk ut støpselet!

Figur 6

Ikke bruk filterpose!

Merk: Når beholderen er full, blir sugesåpningen stengt av en flottør og apparatet går med økt turtall. Slå av maskinen umiddelbart, og tøm beholderen.

Etter bruk

Figur 7

- Slå av apparatet og trekk ut støpselet.

Tøm beholderen

Figur 8

- Ta av apparatet og tøm beholderen.

Oppbevaring av apparatet

Figur 9

- Lagre strømkabel og tilbehør med maskinen. Oppbevar maskinen i et tørt tom.

Pleie og vedlikehold

△ **Fare**

Slå av apparatet og ta ut strøpstøpselet innen service eller vedlikeholdsarbeid påbegynnes.

Reparasjonsarbeid og arbeid på elektriske komponenter må kun utføres av autorisert kundeservice.

△ **Advarsel**

Ikke bruk skuremiddel, glass eller universalrengjøringsmiddel! Dypp aldri apparatet under vann.

- Bruk et alminnelig rengjøringsmiddel for plast på apparatet, og tilbehørsdeler av plast.
- Beholder og tilbehør skylles med vann ved behov, og skal tørke før bruk.

Figur 10

- Skumgummifilter og patronfilter rengjøres ved behov under rennende vann, ikke skrubbe eller børste. La tørke fullstendig før montering.

Tilleggsutstyr

I stedet for skumgummifilter kan det settes på et patronfilter.

- Før du setter på patronfilteret, ta av den svarte dekkhetten og oppbevar den for senere bruk med skumgummifilter.
- Sett på patronfilter og lås bajonett-låsen.

Feilretting

Avtagende sugeseffekt

Dersom sugeseffekten er dårlig, kontroller følgende punkter:

- Tilbehøret, sugeslange eller sugerørene er tilstoppet. Fjern tilstoppingen med en pinne.
- Filterposen er full, sett inn ny filterpose.
- Skumgummifilter er tilsmusset, rengjøres under rennende vann.
- Patronfilter er tilsmusset, ta av patronfilter og rengjør det ved behov under rennende vann.
- Skift skadet filter.

Tekniske data

Nettspenning 1~50/60 Hz	220 - 240	V
Strømsikring (trege)	10	A
Beholder, volum	12	l
Vannopptak med håndtak	5,5	l
Vannopptak med gulvdyse	3,0	l
Effekt P_{nominell}	1000	W
Nettledning	H 05VV-F2x0,75	
Vekt (uten tilbehør)	4,5	kg
Lydtrykksnivå (EN 60704-2-1)	77	dB(A)

Det tas forbehold om tekniske endringer!

Innehållsförteckning

Allmänna hänvisningar	SV . . . 5
Säkerhetsanvisningar	SV . . . 6
Beskrivning av aggregatet	SV . . . 7
Idrifttagande/betjäning	SV . . . 7
Skötsel och underhåll	SV . . . 8
Åtgärder vid störningar	SV . . . 9
Tekniska data	SV . . . 9

Allmänna hänvisningar

Bäste kund,



Läs bruksanvisning i original innan aggregatet används första gången, följ anvisningarna och spara driftsanvisningen för framtida behov, eller för nästa ägare.

Ändamålsenlig användning

Apparaten är avsedd att användas som multifunktionssug enligt beskrivningarna och säkerhetsanvisningarna i denna bruksanvisning.

Denna produkt har konstruerats för privat användning och är ej avsedd för påfrestande, industriell användning.

- Skydda maskinen från regn. Får inte förvaras utomhus.
- Aska och sot får inte sugas upp med detta aggregat.

Använd endast apparaten tillsammans med tillbehör och reservdelar som har godkänts av KÄRCHER.

Tillverkaren påtar sig inget ansvar för eventuella skador som uppkommer på grund av felaktig användning eller felaktig hantering.

Miljöskydd



Emballagematerialen kan återvinnas. Kasta inte emballaget i hushållssoporna utan för dem till återvinning.



Skrotade aggregat innehåller återvinningsbara material som bör gå till återvinning. Överlämna skrotade aggregat till ett lämpligt återvinningssystem.

Hantera filter och filterpåse

Filter och filterpåse är tillverkade i miljövänligt material.

Så länge de inte innehåller uppsugna substanser, som inte får kastas i hushållssoporna, så kan de avyttras på detta sätt.

Upplysningar om ingredienser (REACH)

Aktuell information om ingredienser finns på:

www.kaercher.com/REACH

Garanti

I alla länder gäller de av vårt ansvariga försäljningsbolag utformade garantivillkor. Eventuella fel på apparaten åtgärdas utan kostnad under garantitiden, om det var ett material- eller tillverkarfel som var orsaken. Gäller det garantiärenden, ber vi er vända er till försäljaren med köpbeviset eller närmsta auktoriserade kundtjänst. (Se baksidan för adress)

Kundservice

Vid frågor eller problem hjälper närmaste KÄRCHER-filial gärna till.

Beställning av reservdelar och specialtillbehör

I slutet av bruksanvisningen finns ett urval av de reservdelar som oftast behövs.

Reservdelar och tillbehör finns att få på inköpsstället, eller från närmaste KÄRCHER-filial.

Säkerhetsanvisningar

- *Denna apparat är ej avsedd att användas av personer med begränsade psykiska, sensoriska eller mentala egenskaper eller som saknar erfarenhet och/eller kunskap att hantera den, såvida de inte befinner sig under uppsikt av en person ansvarig för deras säkerhet eller har fått anvisningar från en sådan person om hur apparaten ska användas och har förstått vilka faror som kan uppstå vid användningen av apparaten.*
- *Barn får endast använda apparaten om de är över 8 år gamla och om de befinner sig under uppsikt av en person ansvarig för deras säkerhet eller har fått anvisningar från en sådan person om hur apparaten ska användas och har förstått vilka faror som kan uppstå vid användningen av apparaten.*
- *Barn får inte leka med apparaten.*
- *Barn ska hållas under uppsikt för att garantera att de inte leker med maskinen.*

- *Rengöringen och användarunderhållet får inte utföras av barn om de inte står under uppsikt.*
- *Håll förpackningsfolien borta från barn, risk för kvävning!*
- *Stäng av maskinen efter varje användning och före all form av rengöring/underhåll.*
- *Brandrisk. Sug inte upp brännande eller glödande föremål.*
- *Användning av aggregatet i utrymmen med explosionsrisk är förbjuden.*

△ **Elanslutning**

Aggregatet får endast anslutas till växelström. Spänningen ska motsvara den spänning som är angiven på aggregatets typskylt.

△ **Risk för strömstötar!**

Ta aldrig i nätkabeln och nätuttaget med fuktiga händer.

Tag inte nätkontakten ur vägguttaget genom att dra i anslutningssladden.

Kontrollera före drift att nätkabeln och nätkontakten inte är skadade. Skadade nätkablar ska genast bytas ut av auktoriserad kundservice eller en utbildad elektriker.

För att undvika elolyckor rekommenderar vi att endast använda nätuttag som är kopplade till en jordfelsbrytare (max. 30 mA nominella utlösningsströmstyrka).

△ **Varning**

Vissa ämnen kan, genom uppvirvling med sugluften, bilda explosiva ångor eller blandningar! Sug aldrig upp följande substanser:

- *explosiva eller antändliga gaser, vätskor eller damm (reaktivt damm)*
- *reaktivt metalledamm (ex. aluminium, magnesium, zink) tillsammans med starkt alkaliska och sura rengöringsmedel*
- *outspädda starka syror och lut*
- *organiska lösningsmedel (ex. bensin, färgförtunning, acetton, uppvärmningsolja).*

Dessutom kan dessa ämnen angripa materialet i aggregatet.

Symboler i bruksanvisningen

△ Fara

För en omedelbart överhängande fara som kan leda till svåra skador eller döden.

△ Varning

För en möjlig farlig situation som kan leda till svåra skador eller döden.

Varning

För en möjlig farlig situation som kan leda till lätta skador eller materiella skador.

Beskrivning av aggregatet

Kontrollera vid upppackningen att inga tillbehör saknas eller är skadade. Kontakta återförsäljaren om skador uppkommit vid transporten.

Figurer och bilder finns på kartongens utfällbara sidor!



- 1 Behållare
- 2 Strömbrytare
- 3 Sugslangsanslutning
- 4 Förvaringsplats för nätkabel
- 5 Bärhandtag

- 6 Maskinhuvud med cliplås
- 7 Förvaringsplats för sugrör och tillbehör
- 8 Nätkabel med nätkontakt
- 9 Styrrullar
- 10 Sugslang
- 11 Sugrör 2 x 0,5 m
- 12 Golvmunstycke med insats för våt- och torrsugning
- 13 Fogmunstycke
- 14 Filterbehållare
- 15 Skumplastfilter resp. patronfilter (finns monterat i apparaten)

Idrifttagande/betjäning

Varning

Arbeta alltid med isatt skumplast- resp. patronfilter, både vid våt- och torrsugning!

Montera tillbehör

Bild 1

→ Ta av maskinhuvudet och ta ut tillbehören ur behållaren.

Bild 2

→ Montera styrrullarna åpå behållarbotten. Sätt i förekommande fall i filterbehållaren.

Bild 3

→ Placera maskinhuvudet på behållaren och stäng kåpan

Bild 4

→ Anslut tillbehör.

Observera: För att suga upp torr smuts eller vatten från golv - arbeta alltid med insats (borstavstrykare och gummiläpp) i golvmunstycket.

Bild 5

→ Koppla in nätanslutningen och starta apparaten.

Torr sugning

Varning

Arbeta bara med torra skumplast- resp. patronfilter!

- **Hos maskiner med skumplastfilter:** Sätt alltid vid torr sugning alltid i filterpåsen tillsammans med skumplastfiltret.
- **Rekommendation för maskiner med patronfilter:** Sätt i filterpåsen om maskinen ska användas för uppsugning av fint damm.

Hänvisningar filterpåse

- Filterpåsens uppsamlingsförmåga styrs av den smuts som sugts upp.
- Vid fint damm, sand och liknande ... måste filterpåsen bytas oftare.
- Tilltäppta filterpåsar kan spricka, byt därför filterpåsen i god tid!

Varning

Uppsugning av kall aska endast med avskiljare.

Beställ-Nr. Basic-utförande: 2.863-139.0, Premium-utförande: 2.863-161.0.

Våtsugning

△ Observera:

Stäng omedelbart av maskinen och dra ur el-kontakten om skum bildas eller vätska tränger ut!

Bild 6

Använd ingen filterpåse!

Observera: Om behållaren är full stängs sugöppningen av en flottör och sugturbinen går med högre varvtal. Koppla omedelbart från apparaten och töm behållaren.

Avsluta driften

Bild 7

- Stäng av apparaten och dra ur nätanslutningen.

Töm behållaren

Bild 8

- Ta av maskinhuvudet och töm behållaren.

Förvaring av apparaten

Bild 9

- Förvara nätkabel och tillbehör på aggregatet. Förvara aggregatet torrt.

Skötsel och underhåll

△ Fara

Stäng av aggregatet och dra ut nätkontakten innan vård och skötselarbeten ska utföras.

Reparationsarbeten och arbeten på elektriska komponenter får endast utföras av auktoriserad kundservice.

△ Varning

Använd inte skurmedel, glas- eller allrengöringsmedel! Doppa aldrig ner apparaten i vatten.

- Vårda apparaten och tillbehören med ett vanligt i handeln förekommande plastrengöringsmedel.
- Spola vid behov ur behållare och tillbehör med vatten och torka före nästa användningstillfälle.

Bild 10

- Rengör vid behov skumplastfiltret resp. patronfiltret endast under rinnande vatten, skrubba eller borsta inte av det. Låt det torka helt innan det sätts tillbaka.

Specialtillbehör

I stället för ett skumplastfilter kan även ett patronfilter sättas in.

- Innan patronfiltret sätts in, ta bort den svarta täckåpan och förvara den för senare användning med skumplastfilter.
- Sätt på patronfilter och spärra med bajonettspärren.

Åtgärder vid störningar

Avtagande sugeffekt

Om sugeffekten hos aggregatet försämras så kontrollera följande punkter.

- Tillbehör, sugslang eller sugrör är igensatta. Tag bort smutsen med ett skaft.
- Filterpåsen är full, sätt i en ny filterpåse.
- Skumplastfiltret är smutsigt, rengör under rinnande vatten.
- Patronfiltret är smutsigt, slå ur smutsen och rengör vid behov under rinnande vatten.
- Byt ut skadade filter.

Tekniska data

Nätspänning 1~50/60 Hz	220 - 240	V
Nätsäkring (trög)	10	A
Behållarvolym	12	l
Vattenuptagning med handtag	5,5	l
Vattenuptagning med golvmun- stycke	3,0	l
Effekt P _{nominell}	1000	W
Nätkabel	H 05VV-F2x0,75	
Vikt (utan tillbehör)	4,5	kg
Ljudtrycksnivå (EN 60704-2-1)	77	dB(A)

Med reservation för tekniska ändringar!

Sisällysluettelo

Yleisiä ohjeita	FI	5
Turvaohjeet	FI	6
Laitekuvaus	FI	7
Käyttöönotto/ohjaus	FI	8
Hoito ja huolto	FI	9
Häiriöapu	FI	9
Tekniset tiedot	FI	9

Yleisiä ohjeita

Arvoisa asiakas,



Lue käyttöohje ennen laitteen käyttämistä, säilytä käyttöohje myöhempiä käyttöä tai mahdollista myöhempiä omistajaa varten.

Tarkoituksenmukainen käyttö

Laite on tarkoitettu käytettäväksi monitoimi-imurina tämän käyttöohjeen kuvausten ja turvaohjeiden mukaisesti. Tämä laite on suunniteltu yksityiskäyttöön eikä vastaa ammattikäyttöön tarkoituksia vaatimuksia.

- Suojaa laite sateelta. Älä säilytä laitetta ulkona.
- Tällä laitteella ei saa imuroida tuhkaa eikä nokea.

Käytä tätä laitetta vain KÄRCHERin hyväksymien varusteiden ja varaosien kanssa.

Valmistaja ei vastaa mahdollisista vahingoista, jotka johtuvat ohjeidenvastaisesta käytöstä.

Ympäristönsuojelu



Pakkausmateriaalit ovat kierrätettäviä. Älä käsittele pakkauksia kotitalousjätteenä, vaan toimita ne jätteiden kierrätykseen.



Käytetyt laitteet sisältävät arvokkaita kierrätettäviä materiaaleja, jotka tulisi toimittaa kierrätykseen. Tästä syystä toimita kuluneet laitteet vastaaviin keräilylaitoksiin.

Suodattimen ja suodatinpussin hävittäminen

Suodatin ja suodatinpussi on valmistettu ympäristöystävällisestä materiaalista.

Mikäli niihin ei ole imuroitu aineita, joita ei saa laittaa yleisiin jäteastioihin, ne voidaan hävittää normaalin kotijätteen mukana.

Huomautuksia materiaaleista (REACH)

Ajantasaisia tietoja ainesosista löytyy osoitteesta:

www.kaercher.com/REACH

Takuu

Kussakin maassa ovat voimassa valtuuttamamme myyntiorganisaation julkaisemat takuehdot. Materiaali- ja valmistusvirheistä aiheutuvat virheet laitteessa korjaamme takuuajana maksutta. Takuutapauksessa ota yhteys ostostositteineen jälleenmyyjään tai lähimpään valtuutettuun asiakaspalveluun.

(Osoite, katso takasivua)

Asiakaspalvelu

KÄRCHER -edustustomme vastaa mielellään kysymyksiisi ja auttaa mahdollisissa häiriötilanteissa.

Varaosien ja erityisvarusteiden tilaaminen

Tärkeimpien osien varaosaluettelo löytyy tämän käyttöohjeen lopusta.

Varaosat ja erityisvarusteet saat kaupiaaltasi tai lähimmältä KÄRCHER tytäryhtiöltä.

Turvaohjeet

- *Laitetta eivät saa käyttää sellaiset henkilöt, joilla on rajoittuneet fyysiset, aistimukselliset tai henkiset kyvyt tai, joilta puuttuu laitteen käyttämiseen tarvittavaa kokemusta ja/tai tietoa, paitsi jos heidän turvallisuudestaan vastaava henkilö valvoo heitä tai on antanut heille laitteen käyttämiseen tarvittavat ohjeet.*
- *Lapset saavat käyttää laitetta vain, kun he ovat yli 8 vuotiaita ja ovat turvallisuudesta vastaavan henkilön valvonnassa tai ovat saaneet häneltä opastuksen laitteen käyttämiseen.*
- *Lapset eivät saa leikkiä laitteen kanssa.*
- *Lapsia on valvottava sen varmistamiseksi, että he eivät leiki laitteella.*
- *Lapset eivät saa ilman valvontaa suorittaa laitteen puhdistus- tai huoltotoimenpiteitä.*
- *Pidä pakkausfoliot lasten ulottumattomissa, tukehtumisvaara!*

- *Laitte kytetään pois päältä jokaisen käytön jälkeen ja ennen jokaista puhdistusta/huoltoa.*
- *Palovaara. Älä imuroi mitään palavia tai hehkuvia kohteita.*
- *Käyttö räjähdysalttiilla alueilla on kielletty.*

△ Sähköliitäntä

Liitä laite vain vaihtovirtaan.

Jännitteen on oltava sama kuin laitteen tyyppikilvessä ilmoitettu jännite.

△ Sähköiskuvaara

Älä koskaan tartu märillä käsillä virtapistokkeeseen.

Älä irrota verkkojohtoa pistokkeesta vetämällä johdosta.

Tarkasta aina ennen käyttöä, että liitosjohto ja virtapistoke ovat ehjät.

Anna valtuutetun asiakaspalvelun/sähköalan ammattilaisen välittömästi vaihtaa vaurioitunut liitosjohto.

Sähkötapaturmien välttämiseksi suosittelemme käyttämään pistorasioita, joissa on esikytkeyty virhevirran turvakytkimet (maks. 30 mA nimellislaukaisuvirran voimakkuus).

△ Varoitus

Tietyt aineet voivat muodostaa räjähdysriskiä höyryjä tai seoksia pyörrevirtauksen seurauksena imuilman kanssa!

Älä koskaan imuroi seuraavia aineita:

- *Räjähdysriskiä tai palavia kaasuja, nesteitä ja pölyjä (reagoivia pölyjä)*

- Reagoivia metallipölyjä (esim. alumiini, magnesium, sinkki) voimakkaasti alkaalisten ja happamien puhdistusaineiden kanssa
- Laimentamattomia, voimakkaita happoja ja lipeää
- Orgaanisia liuottimia (esim. bensiini, värihennusaineet, aseton, polttoöljy).

Lisäksi nämä aineet voivat syövyttää laitteessa käytettyjä materiaaleja.

Käyttöohjeessa esiintyvät symbolit

⚠ Vaara

Välittömästi uhkaava vaara, joka aiheuttaa vakavan ruumiinvamman tai johtaa kuolemaan.

⚠ Varoitus

Mahdollisesti vaarallinen tilanne, joka voi aiheuttaa vakavan ruumiinvamman tai voi johtaa kuolemaan.

Varo

Mahdollisesti vaarallinen tilanne, joka voi aiheuttaa lievän ruumiinvamman tai aineellisia vahinkoja.

Laitekuvaus

Tarkasta purkaessasi pakkauksesta, ovatko kaikki varusteet olemassa ja ovatko osat vaurioituneet Jos havaitset kuljetusvaurioita ota yhteyttä myyjäliikkeeseen.

Katso avattavalla kansivulla olevia kuvia!



- 1 Säiliö
- 2 Kytkin Päälle/Pois
- 3 Imuletkuliitännä
- 4 Verkkoiliitännäkaapelin pidike
- 5 Kantokahva
- 6 Laitepää klipsi-lukituksella
- 7 Imuputkien ja varusteiden säilytys
- 8 Verkkojohto, jossa on pistoke
- 9 Ohjausrullat
- 10 Imuletku
- 11 Imuputket 2 x 0,5 m
- 12 Lattiasuulake sisäkkeellä märkä- ja kuivaimuointia varten
- 13 Rakosuutin
- 14 Suodatinpussi
- 15 Suodatinpatruuna tai vaahtomuovisuodatin (asennettuna laitteeseen)

Käyttöönotto/ohjaus

Varo

Suodatinpatruunan tai vaahtomuovisuodattimen on aina työkenneltäessä oltava paikoillaan, tämä koskee sekä märkä- että kuivaimurointia!

Varusteiden asennus

Kuva 1

→ Poista laitepää ja ota varusteet säiliöstä.

Kuva 2

→ Asenna ohjausrullat astiapohjaan. Tarvittaessa aseta suodatinpussi paikalleen.

Kuva 3

→ Aseta laitepää säiliön päälle ja lukitse se.

Kuva 4

→ Liitä lisävarusteet.

Huomautus: Kuivaa likaa tai vettä lattialta imuroitaessa - käytä lattiasuulakkeessa aina sisäkettä (harjakaista ja kumihuuli).

Kuva 5

→ Liitä virtapistoke pistorasiaan ja kytke laite päälle.

Kuivaimu

Varo

Työskentele vain kuivaa suodatinpatruunaa tai vaahtomuovisuodatinta käyttäen!

→ **Laitteet, joissa on vaahtomuovisuodatin:** Käytä kuivaimuroitaessa vaahtomuovisuodattimen lisäksi aina suodatinpussia.

→ **Suositus suodatinpatruunaa käyttäville laitteille:** Käytä suodatinpussia hienopölyä imuroitaessa.

Suodatinpussia koskevat ohjeet

- Suodatinpussin täytyminen riippuu imuroitavan lian laadusta.
- Hienoa pölyä, hiekka yms. imuroitaessa on suodatinpussi vaihdettava useammin.
- Tukkeutunut suodatinpussi voi revetä, vaihda siksi suodatinpussi hyvissä ajoin!

Varo

Imuroi kylmää tuhkaa vain esierotinta käyttäen.

Basic-version tilausnumero: 2.863-139.0, Premium-versio: 2.863-161.0.

Märkäimu

△ **Huomio:**

Jos muodostuu vaahtoa tai nestettä pääsee valumaan ulos, kytke laite heti pois päältä tai vedä sähköpistoke irti pistorasiasta!

Kuva 6

Älä käytä suodatinpussia!

Huomautus: Jos säiliö on täynnä, uimuri sulkee imuaukon ja laite käy kohonneella kierrosluvulla. Kytke laite heti pois päältä ja tyhjennä säiliö.

Käytön lopetus

Kuva 7

→ Kytke laite pois päältä ja vedä virtapistoke irti.

Säiliön tyhjennys

Kuva 8

→ Poista laitepää ja tyhjennä säiliö.

Laitteen säilytys

Kuva 9

→ Säilytä verkkoliitäntäjohto ja varusteet laitteessa. Säilytä laitetta kuivissa tiloissa.

Hoito ja huolto

△ Vaara

Kytke laite pois päältä ennen kaikkia hoito- ja huoltotöitä ja vedä virtapistoke irti pistorasiasta.

Vain valtuutettu asiakaspalvelu saa suorittaa korjaustyöt ja sähköisiin rakenneseisiin kohdistuvat työt.

△ Varoitus

Älä käytä hankausaineita, lasia tai monikäyttöpuhdistusaineita! Älä koskaan upota laitetta veteen.

- Hoida laite ja muoviset lisävarusteen osat tavallisella muoville tarkoitettulla puhdistusaineella.
- Huuhteile säiliö ja varusteet tarvittaessa vedellä ja kuivaa ennen uudeen käyttöä.

Kuva 10

- Puhdista vaahtomuovisuodatin tai patruunasuodatin tarvittaessa vain juoksevalla vedellä, älä hankaa tai käytä harjaa. Anna kuivua täysin ennen sen takaisin paikalleen asettamista.

Lisävaruste

Vaahtomuovisuodattimen sijasta voi käyttää myös patruunasuodatinta.

- Ennen patruunasuodattimen asettamista, poista musta peitekansi ja säilytä myöhempää käyttöä varten vaahtomuovisuodattimen kanssa.
- Aseta patruunasuodatin paikalleen ja lukitse bajonetti-liittimellä.

Häiriöapu

Vähenevä imuteho

Jos laitteen imurointikyky heikkenee, tarkasta seuraavat seikat.

- Varusteet, imuletku tai imuputki on tukkeutunut, poista tukos pitkällä esineellä.
- Suodatinpussi on täynnä, vaihda suodatinpussi uuteen.
- Vaahtomuovisuodatin on likaantunut, puhdista juoksevassa vedessä.
- Patruunasuodatin on likaantunut, puhdista patruunasuodatin kopistelellä tai tarvittaessa juoksevalla vedellä.
- Korvaa vahingoittunut suodatin uudella.

Tekniset tiedot

Verkköjännite 1~50/60 Hz	220 - 240 V
Verkkosulake (hidas)	10 A
Astian tilavuus	12 l
Vedenotto käsi- kahvalla	5,5 l
Vedenotto latti- asuulakkeella	3,0 l
Teho P _{enn}	1000 W
Verkkokaapeli	H 05VV-F2x0,75
Paino (ilman va- rusteita)	4,5 kg
Äänen painetaso (standardi EN 60704-2-1)	77 dB(A)

**Oikeus teknisiin muutoksiin
pidätetään!**

Πίνακας περιχομένων

Γενικές υποδείξεις	EL . . . 5
Υποδείξεις ασφαλείας	EL . . . 6
Περιγραφή συσκευής	EL . . . 8
Ενεργοποίηση / χειρισμός	EL . . . 8
Φροντίδα και συντήρηση	EL . . . 9
Αντιμετώπιση βλαβών	EL . . . 10
Τεχνικά χαρακτηριστικά	EL . . . 10

Γενικές υποδείξεις

Αγαπητέ πελάτη,



Πριν χρησιμοποιήσετε τη συσκευή σας για πρώτη φορά, διαβάστε αυτές τις πρωτότυπες οδηγίες χρήσης, ενεργήστε σύμφωνα με αυτές και κρατήστε τις για μελλοντική χρήση ή για τον επόμενο ιδιοκτήτη.

Αρμόζουσα χρήση

Η συσκευή προορίζεται για χρήση όπως περιγράφεται στις παρούσες οδηγίες χρήσης και τις υποδείξεις ασφαλείας ως ηλεκτρική σκούπα πολλαπλών χρήσεων.

Η παρούσα συσκευή σχεδιάστηκε ειδικά για ιδιωτική χρήση και δεν είναι σε θέση να ανταποκριθεί στις καταπονήσεις που συνεπάγεται μία ενδεχόμενη επαγγελματική της χρήση.

- Προστατέψτε τη συσκευή από τη βροχή. Μην αποθηκεύετε τη συσκευή σε υπαίθριο χώρο.
- Η αναρρόφηση στάχτης και ανθρακόσκονης με αυτό το μηχάνημα δεν επιτρέπεται.

Για τη συσκευή αυτή χρησιμοποιείτε μόνον εξαρτήματα και ανταλλακτικά που έχουν εγκριθεί από την KARCHER.

Ο κατασκευαστής δεν ευθύνεται για ενδεχόμενες ζημιές, που οφείλονται σε μη ενδεδειγμένη χρήση ή σε λάθος χειρισμό.

Προστασία περιβάλλοντος



Τα υλικά συσκευασίας είναι ανακυκλώσιμα. Μην πετάτε τη συσκευή στα οικιακά απορρίμματα, αλλά παραδώστε την προς ανακύκλωση.



Οι παλιές συσκευές περιέχουν ανακυκλώσιμα υλικά, τα οποία θα πρέπει να παραδίδονται προς επαναχρησιμοποίηση. Για το λόγο αυτό αποσύρετε τις παλιές συσκευές με κατάλληλες διαδικασίες συγκέντρωσης αποβλήτων.

Διάθεση φίλτρου και σακούλας φίλτρου

Το φίλτρο και η σακούλα του κατασκευάζονται από υλικά φιλικά προς το περιβάλλον.

Εάν δεν περιέχουν υλικά, τα οποία δεν επιτρέπεται να καταλήξουν στους κάδους οικιακών απορριμμάτων, μπορείτε να τα διαθέσετε στο σύστημα οικιακών απορριμμάτων.

Υποδείξεις για τα συστατικά (REACH)

Ενημερωμένες πληροφορίες για τα συστατικά μπορείτε να βρείτε στη διεύθυνση:

www.kaercher.com/REACH

Εγγύηση

Σε κάθε χώρα ισχύουν οι όροι εγγύησης που εκδόθηκαν από την αρμόδια αντιπροσωπεία μας. Εντός της προθεσμίας της παρεχόμενης εγγύησης αποκαθιστούμε δωρεάν οποιαδήποτε βλάβη στη συσκευή σας εφόσον έχει προκληθεί από σφάλμα υλικού ή κατασκευής. Σε περίπτωση που επιθυμείτε να κάνετε χρήση της εγγύησης, παρακαλούμε απευθυνθείτε με την απόδειξη αγοράς στο κατάστημα από το οποίο προμηθευτήκατε τη συσκευή ή στην πλησιέστερη εξουσιοδοτημένη υπηρεσία τεχνικής εξυπηρέτησης πελατών μας.

(Για τη διεύθυνση βλ. στην πίσω σελίδα)

Υπηρεσία εξυπηρέτησης πελατών

Σε περίπτωση αποριών ή βλαβών μπορείτε να απευθύνεστε στο πλησιέστερο υποκατάστημα του Οίκου KÄRCHER, το οποίο θα σας βοηθήσει ευχαρίστως.

Παραγγελία ανταλλακτικών και ειδικών εξαρτημάτων

Μία επιλογή των ανταλλακτικών που χρειάζονται συχνότερα θα βρείτε στο τέλος των οδηγιών χρήσης. Μπορείτε να προμηθευθείτε ανταλλακτικά και εξαρτήματα από τον αρμόδιο έμπορο ή από το υποκατάστημα της KÄRCHER της περιοχής σας.

Υποδείξεις ασφαλείας

- Η συσκευή αυτή δεν πρέπει να χρησιμοποιείται από άτομα με περιορισμένες κινητικές, αισθητηριακές ή νοητικές ικανότητες χωρίς σχετική εμπειρία και/ή γνώσεις, εκτός εάν επιβλέπονται από ένα αρμόδιο για την ασφάλειά τους άτομο ή τους έχουν δοθεί οδηγίες για τη χρήση της συσκευής και έχουν κατανοήσει τους κινδύνους που ενδέχεται να προκύψουν.
- Τα παιδιά μπορούν να χρησιμοποιούν τη συσκευή μόνο εάν είναι πάνω από 8 ετών και επιβλέπονται από ένα αρμόδιο για την ασφάλειά τους άτομο ή τους έχουν δοθεί οδηγίες για τη χρήση της συσκευής και έχουν κατανοήσει τους κινδύνους που ενδέχεται να προκύψουν.
- Τα παιδιά δεν πρέπει να παίζουν με τη συσκευή.
- Τα παιδιά πρέπει να βρίσκονται υπό επιτήρηση, ώστε να εξασφαλιστεί ότι δεν θα παίζουν με τη συσκευή.
- Ο καθαρισμός και η συντήρηση δεν πρέπει να εκτελούνται από παιδιά χωρίς επίβλεψη.
- Κρατάτε τα παιδιά μακριά από τα πλαστικά φύλλα συσκευασίας, υφίσταται κίνδυνος ασφυξίας!

- Απενεργοποιείτε τη συσκευή έπειτα από κάθε χρήση και πριν από τον καθαρισμό/τη συντήρηση.
- Κίνδυνος πυρκαγιάς. Μην αναρροφάτε καιγόμενα ή καυτά αντικείμενα.
- Απαγορεύεται η χρήση σε σημεία, όπου υφίσταται κίνδυνος έκρηξης.

⚠ **Ηλεκτρική σύνδεση**

Συνδέετε τη συσκευή μόνο σε εναλλασσόμενο ρεύμα. Η τάση πρέπει να συμφωνεί με την πινακίδα τύπου της συσκευής.

⚠ **Κίνδυνος ηλεκτροπληξίας**

Μην αγγίζετε ποτέ με βρεγμένα χέρια το ρευματολήπτη και την πρίζα.

Μην βγάζετε τον ρευματολήπτη από την πρίζα τραβώντας τον από το καλώδιο σύνδεσης.

Πριν από κάθε λειτουργία της συσκευής ελέγχετε το καλώδιο ρεύματος και το φισ για τυχόν ζημιές. Αναθέτετε αμέσως σε εξουσιοδοτημένη υπηρεσία τεχνικής εξυπηρέτησης πελατών/εξειδικευμένο ηλεκτρολόγο την αλλαγή του χαλασμένου καλωδίου σύνδεσης στο δίκτυο.

Για την αποφυγή ηλεκτρικών ατυχημάτων, συνιστάται η χρήση πριζών με προεγκατεστημένο προστατευτικό διακόπτη ρεύματος διαρροής (μέγ. 30 mA ονομαστική ισχύς ρεύματος απεμπλοκής).

⚠ **Προειδοποίηση**

Ορισμένες ουσίες, όταν αναμειχθούν με τον αέρα αναρρόφησης, μπορεί να δημιουργήσουν εκρηκτικούς ατμούς ή μείγματα! Μην αναρροφάτε ποτέ τα ακόλουθα υλικά:

- Εκρηκτικά ή καύσιμα αέρια, υγρά και σκόνες (σκόνες που προκαλούν αντίδραση)
- Αντιδραστικές μεταλλικές σκόνες (π.χ. αλουμίνιο, μαγνήσιο, ψευδάργυρος) σε συνδυασμό με ισχυρά αλκαλικά και όξινα απορρυπαντικά
- Συμπυκνωμένα ισχυρά οξέα και αλκαλικά διαλύματα
- Οργανικά διαλυτικά μέσα (π.χ. βενζίνη, διαλυτικά χρωμάτων, ακετόνη, πετρέλαιο θέρμανσης).

Επιπλέον, οι ουσίες αυτές μπορεί να διαβρώσουν τα υλικά που χρησιμοποιούνται στη συσκευή.

Σύμβολα στο εγχειρίδιο οδηγιών

⚠ **Κίνδυνος**

Για άμεσα επαπειλούμενο κίνδυνο, ο οποίος μπορεί να οδηγήσει σε σοβαρό τραυματισμό ή θάνατο.

⚠ **Προειδοποίηση**

Για ενδεχόμενη επικίνδυνη κατάσταση, η οποία μπορεί να οδηγήσει σε σοβαρό τραυματισμό ή θάνατο.

Προσοχή

Για ενδεχόμενη επικίνδυνη κατάσταση, η οποία μπορεί να οδηγήσει σε ελαφρό τραυματισμό ή υλικές βλάβες.

Περιγραφή συσκευής

Κατά τον άνοιγμα της συσκευασίας, ελέγξτε το περιεχόμενο για τυχόν ελλείψεις σε εξαρτήματα ή για βλάβες. Σε περίπτωση ζημιών που προκλήθηκαν από τη μεταφορά, παρακαλείσθε να πληροφορήσετε αμέσως το κατάστημα, από το οποίο αγοράσατε το μηχάνημα.

Εικόνες, βλ. αναδιπλούμενη σελίδα!



- 1 Κάδος
- 2 Διακόπτης ενεργοποίησης/απενεργοποίησης (On/Off)
- 3 Σύνδεση εύκαμπτου σωλήνα αναρρόφησης
- 4 Αποθήκευση για το καλώδιο τροφοδοσίας ρεύματος
- 5 Λαβή μεταφοράς
- 6 Κεφαλή συσκευής με κλιπ κλειδώσης
- 7 Φύλαξη των σωλήνων αναρρόφησης και των εξαρτημάτων
- 8 Καλώδιο ρεύματος με φισ
- 9 Τροχοί οδήγησης
- 10 Εύκαμπτος σωλήνας αναρρόφησης
- 11 Σωλήνες αναρρόφησης 2 x 0,5 m
- 12 Ακροφύσιο δαπέδου με ένθετο για υγρή και ξηρή αναρρόφηση
- 13 Ακροφύσιο αρμών
- 14 Σακούλα φίλτρου
- 15 Φίλτρο αφρού ή κασέτας (ενσωματωμένο στη συσκευή)

Ενεργοποίηση / χειρισμός

Προσοχή

Χρησιμοποιείτε πάντα το τοποθετημένο φίλτρο αφρού ή κασέτας, τόσο για την υγρή όσο και για την ξηρή αναρρόφηση!

Συναρμολόγηση εξαρτημάτων

Εικόνα 1

→ Αφαιρέστε την κεφαλή της συσκευής και τον εξοπλισμό από το δοχείο.

Εικόνα 2

→ Τοποθετήστε τους τροχούς στη βάση του κάδου. Αν χρειαστεί τοποθετήστε τη σακούλα φίλτρου.

Εικόνα 3

→ Τοποθετήστε την κεφαλή της συσκευής επάνω στο δοχείο και ασφαλίστε την.

Εικόνα 4

→ Σύνδεση εξαρτημάτων.

Υπόδειξη: Για τον καθαρισμό δαπέδων από ξηρούς ρύπους ή νερό, χρησιμοποιείτε πάντα το ένθετο (επιμήκη βούρτσα και ελαστικό χείλος) στο ακροφύσιο δαπέδου.

Εικόνα 5

→ Εισάγετε το φισ στην πρίζα και ενεργοποιήστε τη συσκευή.

Ξηρή αναρρόφηση

Προσοχή

*Χρησιμοποιείτε **μόνον ένα στεγνό φίλτρο αφρού ή κασέτας!***

→ **Για συσκευές με φίλτρο αφρού:**

Κατά την ξηρή αναρρόφηση, τοποθετείτε πάντα τη σακούλα φίλτρου μαζί με το φίλτρο αφρού.

→ **Σύσταση για συσκευές με φίλτρο κασέτας:** Χρησιμοποιείτε τη σακούλα φίλτρου για την αναρρόφηση λεπτής σκόνης.

Υποδείξεις για σακούλα φίλτρου

- Ο βαθμός πλήρωσης της σακούλας φίλτρου εξαρτάται από τους ρύπους που αναρροφώνται.
- Εάν πρόκειται για λεπτή σκόνη, άμμο κτλ. ... η σακούλα φίλτρου πρέπει να αντικαθίσταται συχνότερα.

- Όταν μια σακούλα φίλτρου γεμίσει υπερβολικά, μπορεί να σπάσει. Γι' αυτό αντικαθιστάτε έγκαιρα τη σακούλα φίλτρου.

Προσοχή

Αναρρόφηση κρύας στάχτης μόνο με προδιαχωριστή.

Κωδ. παραγγελίας Παραλλαγή Basic: 2.863-139.0, Παραλλαγή Premium: 2.863-161.0.

Υγρή αναρρόφηση

Δ Προσοχή:

Εάν εμφανιστεί αφρός ή εκρεύσει υγρό, απενεργοποιήστε αμέσως το μηχάνημα ή βγάλτε το φως από την πρίζα!

Εικόνα **6**

Μην χρησιμοποιείτε σακούλα φίλτρου!

Υπόδειξη: Εάν το δοχείο είναι γεμάτο, ο πλωτήρας κλείνει το άνοιγμα αναρρόφησης και η συσκευή λειτουργεί με αυξημένο αριθμό στροφών. Θέστε αμέσως τη συσκευή εκτός λειτουργίας και αδειάστε το δοχείο.

Τερματισμός λειτουργίας

Εικόνα **7**

→ Απενεργοποιήστε τη συσκευή και βγάλτε το καλώδιο από την πρίζα.

Εκκένωση του δοχείου

Εικόνα **8**

→ Αφαιρέστε την κεφαλή της συσκευής και αδειάστε το δοχείο.

Φύλαξη της συσκευής

Εικόνα **9**

→ Αποθηκεύστε το καλώδιο τροφοδοσίας και τα εξαρτήματα στη συσκευή. Διατηρείτε τη συσκευή σε στεγνό περιβάλλον.

Φροντίδα και συντήρηση

Δ Κίνδυνος

Πριν από την εκτέλεση εργασιών περιποίησης και συντήρησης απενεργοποιήστε το μηχάνημα και αποσυνδέστε το ρευματολήπτη από την πρίζα.

Οι εργασίες επισκευών και οι εργασίες στα ηλεκτρικά εξαρτήματα πρέπει να διεξάγονται μόνο από την εξουσιοδοτημένη υπηρεσία εξυπηρέτησης πελατών.

Δ Προειδοποίηση

Μην χρησιμοποιείτε λειαντικά μέσα, γυαλί ή καθαριστικά γενικής χρήσης! Ποτέ μην βυθίζετε τη συσκευή μέσα σε νερό.

→ Φροντίζετε τη συσκευή και τα πλαστικά εξαρτήματα με ένα κοινό καθαριστικό πλαστικών.

→ Εάν είναι απαραίτητο ξεπλύνετε τον κάδο και τα εξαρτήματα με νερό και στεγνώστε τα πριν τα χρησιμοποιήσετε ξανά.

Εικόνα **10**

→ Εάν είναι αναγκαίο, καθαρίστε το φίλτρο αφρού ή κασέτας μόνο με τρεχούμενο νερό. Μην το τρίβετε και μην το πλένετε με βούρτσα. Αφήστε το να στεγνώσει εντελώς, πριν το τοποθετήσετε στη θέση του.

Προαιρετικά εξαρτήματα

Αντί για το φίλτρο αφρού μπορεί να χρησιμοποιηθεί ένα φίλτρο σε κασέτα.

- Πριν τη χρήση του φίλτρου κασέτας, αφαιρέστε το μαύρο πώμα και φυλάξτε το για μεταγενέστερη χρήση με το φίλτρο αφρού.
- Τοποθετήστε το φίλτρο κασέτας και ασφαλίστε το με το σφράγιστρο μπαγιονέτας.

Αντιμετώπιση βλαβών

Ανεπαρκής ισχύς αναρρόφησης

Εάν μειωθεί η αναρροφητική ισχύς της συσκευής, ελέγξτε τα ακόλουθα.

- Κάποιο εξάρτημα ή ο σωλήνας αναρρόφησης είναι φραγμένα. Απομακρύνετε το αντικείμενο που προκαλεί τη φραγή με μια ράβδο.
- Η σακούλα φίλτρου είναι γεμάτη. Τοποθετήστε μια νέα σακούλα.
- Το φίλτρο αφρού είναι λερωμένο, καθαρίστε το με τρεχούμενο νερό.
- Το φίλτρο κασέτας είναι λερωμένο. Τινάζτε το φίλτρο και, εάν είναι απαραίτητο, καθαρίστε το με τρεχούμενο νερό.
- Αντικαταστήστε το ελαττωματικό φίλτρο.

Τεχνικά χαρακτηριστικά

Τάση ηλεκτρικού δικτύου 1~50/60 Hz	220 - 240 V	
Ασφάλεια δικτύου (βραδείας τήξης)	10 A	
Χωρητικότητα κάδου	12 l	
Υποδοχή νερού με χειρολαβή	5,5 l	
Υποδοχή νερού με ακροφύσιο δαπέδου	3,0 l	
Ισχύς $P_{\text{ονομ}}$	1000 W	
Καλώδιο τροφοδοσίας	H 05VV-F2x0,75	
Βάρος (χωρίς παρελκόμενα)	4,5 kg	
Στάθμη ακουστικής πίεσης (EN 60704-2-1)	77 dB(A)	

Με την επιφύλαξη τεχνικών αλλαγών!

İçindekiler

Genel bilgiler	TR . . . 5
Güvenlik uyarıları	TR . . . 6
Cihaz tanımı	TR . . . 7
İlk çalıştırma / Kullanım	TR . . . 7
Koruma ve Bakım	TR . . . 9
Arızalarda yardım	TR . . . 9
Teknik Bilgiler	TR . . . 9

Genel bilgiler

Sayın müşterimiz,



Cihazın ilk kullanımından önce bu orijinal kullanma kılavuzunu okuyun, bu kılavuza göre davranın ve daha sonra kullanım veya cihazın sonraki sahiplerine vermek için bu kılavuzu saklayın.

Kurallara uygun kullanım

Cihaz, bu kullanım kılavuzunda yer alan açıklamalar ve kullanıma yönelik güvenlik uyarılarına uygun şekilde çok amaçlı süpürge olarak belirlenmiştir. Bu cihaz özel kullanım için geliştirilmiştir ve cihazın ticari kullanım taleplerini karşılaması öngörülmemiştir.

- Cihazı yağmurdan koruyun. Açık alanda saklamayın.
- Küller ve kurumlar bu cihazla süpürülmemelidir.

Bu cihazı, KÄRCHER firmasının uygun gördüğü aksesuar ve yedek parçalarla kullanınız.

Üretici, amacına uygun olmayan ya da hatalı kullanım sonucu oluşan hasarlar için sorumluluk üstlenmez.

Çevre koruma



Ambalaj malzemeleri geri dönüştürülebilir. Ambalaj malzemelerini evinizin çöpüne atmak yerine lütfen tekrar kullanılabilecekleri yerlere gönderin.



Eski cihazlarda, yeniden değerlendirme işlemine tabi tutulması gereken değerli geri dönüşüm malzemeleri bulunmaktadır. Bu nedenle eski cihazları lütfen öngörülen toplama sistemleri aracılığıyla imha edin.

Filtre ve filtre torbasının imha edilmesi

Filtre ve filtre torbası çevreye uyumlu malzemelerden üretilmiştir.

Ev çöpü için yasak olan emilmiş maddeler içermedikleri sürece, bu parçalar normal ev çöpünde imha edilebilir.

İçindekiler hakkında uyarılar (REACH)

İçindekiler hakkında ayrıntılı bilgileri bulabileceğiniz adres:

www.kaercher.com/REACH

Garanti

İlgili ülkede, genel distribütörümüzün belirlemiş ve yayınlamış olduğu garanti koşulları geçerlidir. Garanti süresi dahilinde cihazda, malzeme ve üretim hatasından oluşabilecek arızaların giderilmesi tarafımızdan ücretsiz olarak yapılır. Garanti kapsamındaki arızaların oluşması halinde, lütfen cihazı tüm aksesuarları ve satış belgesi ile (fiş, fatura) satın aldığınız yere yada en yakındaki yetkili servise götürünüz. Cihazın kullanım ömrü 10 yıldır.

(Adres için Bkz. Arka sayfa)

Müşteri hizmeti

Sorularınız veya arızalar söz konusu olursa KÄRCHER distribütörümüz size seve seve yardımcı olacaktır.

Yedek parça ve özel aksesuar siparişi

En sık kullanılan yedek parça çeşitlerini kullanım kılavuzunun sonunda bulabilirsiniz.

Yedek parçalar ve aksesuarları yetkili satıcınıza ya da KÄRCHER temsilciliğinden temin edebilirsiniz.

Güvenlik uyarıları

- *Bu cihaz, güvenlikten sorumlu bir kişinin gözetimi altında veya cihazın nasıl kullanılacağı gerektiği konusunda ve bu kullanım neticesinde ortaya çıkan tehlikeler hakkında talimatlar almış olmayan kısıtlı fiziksel, duyuşsal ya da ruhsal yeteneklere sahip, deneyimi ve/veya bilgisi az olan kişiler tarafından kullanım için üretilmemiştir.*
- *Çocuklar, sadece 8 yaşın üstünde olmaları ve güvenliklerinden sorumlu bir kişinin gözetimi altındayken veya cihazın nasıl kullanılacağına ve cihazın kullanımını neticesinde ortaya çıkan tehlikelere dair talimatlar almış olmaları durumunda cihazı kullanmalıdır.*
- *Çocuklar cihazla oynamamalıdır.*
- *Cihazla oynamamalarını sağlamak için çocuklar gözetim altında tutulmalıdır.*

- *Çocuklar gözetim olmadan temizlik ve kullanıcı bakımı yapmamalıdır.*
- *Ambalaj folyolarını çocuklardan uzak tutun, boğulma tehlikesi bulunmaktadır!*
- *Her kullanımdan sonra ve her temizlik/bakımdan önce cihazı kapatın.*
- *Yangın tehlikesi. Yanan veya kor halindeki maddeleri temizlemeyin.*
- *Patlama tehlikesi olan bölgelerde cihazın çalıştırılması yasaktır.*

⚠ Elektrik bağlantısı

Cihazı sadece alternatif akıma bağlayın. Gerilim, cihazın tip plaketiyle aynı olmalıdır.

⚠ Elektrik çarpma tehlikesi

Fişi ve prizi kesinlikle ıslak veya nemli elle temas etmeyin.

Şebeke fişini, bağlantı kablosundan çekerek prizden çıkartmayın.

Bağlantı kablosuna, elektrik fişiyle birlikte her kullanımdan önce hasar kontrol yapın. Hasar görmüş bağlantı kablosunu derhal yetkili müşteri hizmetleri/elektronik teknistenin tarafından değiştirilmesini sağlayın.

Elektronik kazalardan sakınmak için, önceden devreye sokulmuş eksik akım koruyucu şalterini (maks. 30 mA nominal akım seviyesi) kullanmanızı tavsiye ederiz.

⚠ **Uyarı**

Belirli maddeler, emilen hava ile girdap oluşması nedeniyle patlayıcı buharlar ve karışımlar oluşturabilir!

Aşağıdaki maddeleri kesinlikle emmeyin:

- Patlayıcı ya da yanıcı gazlar, sıvılar ve tozlar (reaktif tozlar)
- Aşırı alkali ve asidik temizlik maddeleri ile bağlantılı olarak reaktif metal tozları (Örn; Alüminyum, magnezyum, çinko)
- İnceldilmemiş güçlü asitler ve eriyikler
- Organik çözücü maddeler (Örn; Benzin, tiner, aseton, sıcak yağ).

Bu maddeler, ek olarak cihazda kullanılan malzemelere etki edebilir.

Kullanım kılavuzundaki semboller

⚠ **Tehlike**

Ağır bedensel yaralanmalar ya da ölüme neden olan direkt bir tehlike için.

⚠ **Uyarı**

Ağır bedensel yaralanmalar ya da ölüme neden olabilecek olası tehlikeli bir durum için.

Dikkat

Hafif bedensel yaralanmalar ya da maddi hasarlara neden olabilecek olası tehlikeli bir durum için.

Cihaz tanımı

Ambalajı çıkartırken, ambalajın içinde bulunan malzemelerde eksik aksesuar ya da hasar olup olmadığını kontrol edin. Nakliye hasarlarında yetkili satıcınızı bilgilendirin.

Şekiller Bkz. Katlanır sayfa!



- 1 Hazne
- 2 Açma-Kapama şalteri
- 3 Emme hortumu bağlantısı
- 4 Elektrik bağlantı kablosunun saklama yeri
- 5 Taşıma kolu
- 6 Klips kilitli cihaz kafası
- 7 Vakum borularının ve aksesuarın muhafazası
- 8 Elektrik fişiyle birlikte elektrik kablosu
- 9 Döner tekerlekler
- 10 Emme hortumu
- 11 Vakum boruları 2 x 0,5 m
- 12 Islak ve kuru süpürme adaptörlü taban memesi
- 13 Derz ucu
- 14 Filtre torbası
- 15 Köpük veya kartuşlu filtre (cihaza takılmıştır)

İlk çalıştırma / Kullanım

Dikkat

Hem sulu hem de kuru süpürme sırasında, her zaman köpük veya kartuşlu filtre takılmış durumda çalışın!

Aksesuarların monte edilmesi

Şekil 1

→ Cihaz kafasını çıkartın ve aksesuarı hazneden alın.

Şekil 2

→ Döner tekerlekleri muhafazanın tabanına monte ediniz. Gerekirse filtre torbasını yerleştiriniz.

Şekil 3

→ Cihaz kafasını hazneye oturtun ve kilitleyin.

Şekil 4

→ Aksesuarı bağlayınız.

Not: Tabandaki kuru kir veya suyu süpürmek için her zaman taban memesindeki adaptörle (fırça şeridi ve kauçuk dudak) çalışın.

Şekil 5

→ Elektrik fişini prize takınız ve cihazı çalıştırınız.

Kuru emme

Dikkat

Sadece kuru köpük veya kartuş filtreye çalışın!

→ **Köpük filtreli cihazlarda:** Kuru süpürme sırasında, köpük filtreye ek olarak her zaman filtre torbasını kullanın.

→ **Kartuşlu filtre bulunan cihazlarda öneri:** İnce tozu süpürmek için filtre torbasını kullanın.

Filtre torbası hakkında uyarılar

- Filtre torbasının doluluk derecesi emilen kire bağlıdır.
- İnce toz, kumda, vb filtre torbası daha sık değiştirilmelidir.
- Dolan filtre torbaları patlayabilir, bu nedenle filtre torbasını zamanında değiştirin!

Dikkat

Soğuk külleri sadece ön ayırıcıyla süpürün.

Basic model sipariş No.: 2.863-139.0,
Premium model: 2.863-161.0.

Islak temizlik

△ **Dikkat:**

Köpük oluşması ya da sıvı çıkması durumunda cihazı hemen kapatın ya da elektrik fişini çekin!

Şekil 6

Filtre torbası kullanmayın!

Uyarı: Cihazın alt kısımdaki hazne tamamen dolduğunda, şamandıra cihazın süpürme ağızını otomatik olarak kapatır ve süpürmeyi sağlayan cihaz yüksek devir ile çalışmaya başlar. Bu durumda cihazı derhal kapatınız ve kabı boşaltınız.

Çalışmanın tamamlanması

Şekil 7

→ Cihazı kapatınız ve fişi çıkartınız.

Kabı boşaltınız

Şekil 8

→ Cihaz kafasını çıkartın ve hazneyi boşaltın.

Cihazın saklanması

Şekil 9

→ Şebek bağlantı kablosunu ve aksesuarları cihaza yerleştirin. Cihazı kuru bir mekanda muhafaza ediniz.

Koruma ve Bakım

⚠ Tehlike

Bütün bakım ve temizlik çalışmaları cihaz kapatılmalı şebeke kablosu prizden çıkartılmalıdır.

Elektrik parçalardaki onarım çalışmaları ve diğer çalışmalar sadece yetkili müşteri hizmeti tarafından uygulanmalıdır.

⚠ Uyarı

Aşındırıcı maddeler, cam veya çok amaçlı temizleyiciler kullanmayınız! Cihazı asla suya daldirmayınız.

- Cihazı ve plastik aksesuarlarını piyasadan temin edilen bir plastik temizleyicisiyle temizleyiniz.
- İhtiyaç anında hazne ve aksesuarları suyla yıkayın ve tekrar kullanmadan önce kurutun.

Şekil 10

- Gerekirse, köpük veya kartuş filtreyi sadece akar su altında yıkayın; silmeyin veya fırçalamayın. Takmadan önce tamamen kurutun.

Özel aksesuar

Köpük filtre yerine bir kartuşlu filtre kullanılabilir.

- Kartuşlu filtreyi kullanmadan önce siyah koruma kapağını çıkartın ve köpük filtreyle daha sonra kullanım için saklayın.
- Kartuşlu filtreyi oturtun ve Bayonet kilitle kilitleyin.

Arızalarda yardım

Emme gücünün azalması

Cihazın emme gücü azalırsa lütfen aşağıdaki noktaları kontrol edin.

- Aksesuar, emme hortumu veya emme boruları tıkanmıştır, bir sopa kullanarak tıkanmayı giderin.
- Filtre torbası dolu, yeni filtre torbası takın.
- Köpük filtre kirlenmiş, akar su altında temizleyin.
- Kartuşlu filtre kirlenmiş, kartuşlu filtreye vurun ve gerekirse akar su altında temizleyin.
- Hasarlı filtreyi değiştirin.

Teknik Bilgiler

Şebeke gerilimi 1~50/60 Hz	220 - 240 V
Şebeke sigortası (gecikmeli)	10 A
Kap hacmi	12 l
Tutamaklı su bölümü	5,5 l
Taban memeli su bölümü	3,0 l
Güç P _{NOMINAL}	1000 W
Elektrik kablosu	H 05VV-F2x0,75
Ağırlık (aksesuar hariç)	4,5 kg
Ses şiddeti seviyesi (EN 60704-2-1)	77 dB(A)

Teknik değişiklik yapma hakkı saklıdır!

Оглавление

Общие указания	RU . . . 5
Указания по технике безопасности	RU . . . 6
Описание прибора	RU . . . 8
Ввод в эксплуатацию/обслуживание прибора	RU . . . 8
Уход и техническое обслуживание	RU . . 10
Помощь в случае неполадок .	RU . . 10
Технические данные.	RU . . 11

Общие указания

Уважаемый покупатель!



Перед первым применением вашего прибора прочитайте эту оригинальную инструкцию по эксплуатации, после этого действуйте соответственно и сохраните ее для дальнейшего пользования или для следующего владельца.

Использование по назначению

Устройство предназначено для использования в соответствии с описаниями, приведенными в данном руководстве по эксплуатации, и указаниями по технике безопасности при работе с универсальными пылесосами.

Данный прибор разработан для личного использования и не рассчитан на требования для профессионального применения.

- Защищайте прибор от попадания на него дождя. Не хранить на открытом воздухе.
- Прибор не предназначен для уборки саж и пепла.

Прибор надлежит применять только с принадлежностями и запасными частями, допущенными для использования фирмой KARCHER.

Изготовитель не несет ответственности за повреждения, полученные в результате использования не по назначению или неправильного обращения с прибором.

Охрана окружающей среды



Упаковочные материалы пригодны для вторичной обработки. Поэтому не выбрасывайте упаковку вместе с домашними отходами, а сдайте ее в один из пунктов приема вторичного сырья.



Старые приборы содержат ценные перерабатываемые материалы, подлежащие передаче в пункты приемки вторичного сырья. Поэтому утилизируйте старые приборы через соответствующие системы приемки отходов.

Утилизация фильтра и пылесборного мешка

Фильтр и пылесборный мешок изготовлены из экологически безвредных материалов.

Если они не содержат никаких веществ, которые запрещены для утилизации домашнего мусора, они могут быть утилизированы с обычным домашним мусором.

Инструкции по применению компонентов (REACH)

Актуальные сведения о компонентах приведены на веб-узле по следующему адресу:

www.kaercher.com/REACH

Гарантия

В каждой стране действуют соответственно гарантийные условия, изданные уполномоченной организацией сбыта нашей продукции в данной стране. Возможные неисправности прибора в течение гарантийного срока мы устраняем бесплатно, если причина заключается в дефектах материалов или ошибках при изготовлении. В случае возникновения претензий в течение гарантийного срока просьба обращаться, имея при себе чек о покупке, в торговую организацию, продавшую вам прибор или в ближайшую уполномоченную службу сервисного обслуживания.

Дата выпуска отображается на заводской табличке в закодированном виде. При этом отдельные цифры имеют следующее значение::

Пример: 30190
3 год выпуска
0 столетие выпуска
1 десятилетие выпуска
9 вторая цифра месяца выпуска
0 первая цифра месяца выпуска

Таким образом, в данном примере код 30190 означает дату выпуска 09/(2)013.
(Адрес указан на обороте)

Сервисная служба

В случае возникновения вопросов или поломок наш филиал фирмы KÄRCHER поможет вам разрешить их.

Заказ запасных частей и специальных принадлежностей

Выбор наиболее часто необходимых запчастей вы найдете в конце инструкции по эксплуатации. Запасные части и принадлежности Вы можете получить у Вашего дилера или в филиале фирмы KÄRCHER.

Указания по технике безопасности

- Данное устройство не предназначено для использования людьми с ограниченными физическими, сенсорными или умственными возможностями, а также лиц с отсутствием опыта и/или отсутствием необходимых знаний, за исключением случаев, когда они находятся под надзором ответственного за безопасность лица или получают от него указания по применению устройства, а также осознают вытекающие отсюда риски.
- Допускается применение устройства детьми, достигшими 8-летнего возраста и находящимися под присмотром лица, ответственного за их безопасность, или получившими инструкции о применении устройства от такого лица, а также осознающими

вытекающие отсюда риски.

- Не разрешайте детям играть с устройством.
- Следить за тем, чтобы дети не играли с устройством.
- Не разрешайте детям проводить очистку и обслуживание устройства без присмотра.
- Упаковочную пленку держите подальше от детей, существует опасность удушья!
- Прибор следует отключать после каждого применения и перед проведением очистки/технического обслуживания.
- Опасность пожара. Не допускать всасывания горящих или тлеющих предметов.
- Эксплуатация прибора во взрывоопасных зонах запрещается.

△ Подключение к сети питания

Прибор следует включать только в сеть переменного тока. Напряжение должно соответствовать указанию в заводской табличке прибора.

△ Опасность поражения током

Не прикасаться к сетевой вилке и розетке мокрыми руками.

Не вытаскивать сетевую штепсельную вилку путем

подтягивания за сетевой шнур.

Перед началом работы с прибором проверять сетевой шнур и штепсельную вилку на повреждения. Поврежденный сетевой шнур должен быть незамедлительно заменен уполномоченной службой сервисного обслуживания/специалистом-электриком.

Во избежание несчастных случаев, связанных с электричеством, мы рекомендуем использование розеток с предвключенным устройством защиты от тока повреждения (макс. номинальная сила тока срабатывания: 30 мА).

△ Предупреждение

Некоторые вещества при смешении со всасываемым воздухом могут образовывать взрывоопасные пары или смеси!

Никогда не всасывать следующие вещества:

- Взрывчатые или горючие газы, жидкости и пыль (реактивная пыль)
- Реактивная металлическая пыль (например, алюминий, магний, цинк) в соединении с сильными щелочными и кислотными моющими средствами
- Неразбавленные сильные кислоты и щелочи
- Органические растворители (например, бензин,

растворитель, ацетон, мазут).

Кроме того эти вещества могут разъедают использованные в приборе материалы.

Символы в руководстве по эксплуатации

⚠ Опасность

Для непосредственно грозящей опасности, которая приводит к тяжелым увечьям или к смерти.

⚠ Предупреждение

Для возможной потенциально опасной ситуации, которая может привести к тяжелым увечьям или к смерти.

Внимание!

Для возможной потенциально опасной ситуации, которая может привести к легким травмам или повлечь материальный ущерб.

Описание прибора

При распаковке прибора проверьте его комплектность, а также его целостность. При обнаружении повреждений, полученных во время транспортировки, следует уведомить торговую организацию, продавшую прибор.

Изображения см. на развороте!



- 1 Баки
- 2 Выключатель Вкл/Выкл
- 3 Элемент подключения всасывающего шланга
- 4 Место для укладки сетевого шнура

- 5 Рукоятка для ношения прибора
- 6 Крышка устройства с замком
- 7 Место укладки всасывающих трубок и принадлежностей
- 8 Сетевой шнур со штепсельной вилкой
- 9 Управляющие ролики
- 10 Всасывающий шланг
- 11 Всасывающие трубки 2 x 0,5 м
- 12 Насадка для пола со вставками для чистки в сухом и влажном режиме
- 13 Форсунка для чистки швов и стыков
- 14 Фильтровальный мешок
- 15 Поропластовый или патронный фильтр (встроенный)

Ввод в эксплуатацию/обслуживание прибора

Внимание!

Работать всегда только с установленным поропластовым или патронным фильтром, как при влажной, так и при сухой уборке!

Установка принадлежностей

Рисунок 1

→ Снять крышку устройства и вынуть из резервуара принадлежности.

Рисунок 2

→ Установить управляющие ролики на днище резервуара. При необходимости вставить фильтровальный мешок.

Рисунок 3

→ Установить на резервуар крышку устройства и закрыть ее.

Рисунок 4

→ Присоединить принадлежности.

Указание: При уборке сухой грязи или воды всегда использовать насадку для пола со вставками (щеточные планки и резиновые кромки).

Рисунок 5

→ Вставить сетевую вилку в розетку и включить прибор.

Сухая чистка

Внимание!

Работать только с сухим поропластовым или патронным фильтром!

→ **Для устройств с поропластовым фильтром:** При чистке в сухом режиме всегда следует помимо поропластового фильтра дополнительно устанавливать пылесборный мешок.

→ **Рекомендация для устройств с патронным фильтром:** При всасывании мелкой пыли следует устанавливать пылесборный мешок.

Указания относительно фильтровального мешка

- Степень заполнения пылесборного мешка зависит от всасываемой грязи.
- При мелкой пыли, песке итд. пылесборный мешок необходимо менять чаще.
- Установленный мешок для сбора пыли может лопнуть, поэтому его следует своевременно заменить!

Внимание!

Всасывание холодного пепла осуществлять только с применением предварительного отсекателя.

Номер для заказа, базовое исполнение: 2.863-139.0, премиум-исполнение: 2.863-161.0.

Влажная чистка

△ Внимание:

При образовании пены или вытекании жидкости прибор надлежит незамедлительно выключить или отсоединить от электросети!

Рисунок 6

Не использовать никакого пылесборного мешка!

Указание: при полном резервуаре всасывающее отверстие закрывается поплавком, а устройство начинает работать с повышенным числом оборотов. Устройство следует незамедлительно выключить и опорожнить резервуар.

Окончание работы

Рисунок 7

→ Выключить прибор и вытащить сетевую вилку.

Опорожнить резервуар

Рисунок 8

→ Снять крышку устройства и удалить содержимое из резервуара.

Хранение устройства

Рисунок 9

→ Сложить кабель питания от электросети и принадлежности на устройстве. Хранить устройство в сухих помещениях.

Уход и техническое обслуживание

⚠ Опасность

При проведении любых работ по уходу и техническому обслуживанию аппарат следует выключить, а сетевой шнур - вынуть из розетки.

Ремонтные работы и работы с электрическими узлами могут производиться только уполномоченной службой сервисного обслуживания.

⚠ Предупреждение

Не использовать чистящих паст, моющих средств для стекла и универсальных моющих средств! Запрещается погружать прибор в воду.

- Прибор и принадлежности из искусственных материалов следует чистить стандартными моющими средствами для искусственных материалов.
- При необходимости бак и детали прополоскать водой и высушить для последующего использования.

Рисунок 10

- В случае необходимости проводить очистку поропластового или патронного фильтра только под струей воды. Не вытирать и не чистить с применением щетки. Перед установкой полностью высушить.

Специальные принадлежности

Вместо поропластового фильтра также может применяться патронный фильтр.

- Перед применением патронного фильтра следует снять черную защитную крышку. Сохранить ее для будущего применения с поропластовым фильтром.
- Установить патронный фильтр и зафиксировать при помощи байонетного соединения.

Помощь в случае неполадок

Падающая мощность всасывания

Если мощность всасывания аппарата снижается, пожалуйста, проверить следующие пункты.

- Засор принадлежностей, всасывающих трубок или шланга - удалить засор палкой.
- Мешок для сбора пыли заполнен, вставить новый мешок.
- Поропластовый фильтр загрязнен. Следует промыть его проточной водой.
- Патронный фильтр загрязнен. Вытряхнуть содержимое фильтра и промыть патронный фильтр под струей воды.
- Заменить поврежденный фильтр.

Технические данные

Напряжение сети 1~50/60 Hz	220 - 240	В
Сетевой предо- хранитель (инер- тный)	10	А
Вместимость ре- зервуара	12	л
Потребление воды рукояткой	5,5	л
Потребление воды насадкой для пола	3,0	л
Мощность $P_{ном}$	1000	Вт
Сетевой шнур	H 05VV-F2x0,75	
Вес без (принад- лежностей)	4,5	кг
Уровень звуково- го давления (EN 60704-2-1)	77	дБ(А)

**Изготовитель оставляет за со-
бой право внесения технических
изменений!**

Tartalomjegyzék

Általános megjegyzések	HU . . . 5
Biztonsági tanácsok	HU . . . 6
Készülék leírása	HU . . . 7
Üzembe helyezés/kezelés	HU . . . 7
Ápolás és karbantartás	HU . . . 9
Segítség üzemzavar esetén	HU . . . 9
Műszaki adatok	HU . . . 9

Általános megjegyzések

Tisztelt Vásárló,



A készülék első használata előtt olvassa el ezt az eredeti használati utasítást, ez alapján járjon el és tartsa meg a későbbi használatra vagy a következő tulajdonos számára.

Rendeltetésszerű használat

A készülék jelen üzemeltetési útmutatóban foglalt leírásoknak és a biztonsági utasításoknak megfelelően többcélú porszívóként használható.

Ezt a készüléket magán használatra fejlesztettük ki, és nem ipari használat igénybevételére terveztük.

- A készüléket védje az esőtől. Ne tárolja kültéren.
- Hamut és kormot nem szabad ezzel a készülékkel felszívni.

A készüléket csak a KÄRCHER által engedélyezett tartozékokkal és pótalkatrészekkel használja.

A gyártó nem vállal felelősséget esetleges károkért, amelyek a nem rendeltetésszerű használatból vagy hibás kezelésből származnak.

Környezetvédelem



A csomagolóanyagok újrahasznosíthatók. Ne dobja a csomagolóanyagokat a háztartási szemétkosárba, hanem gondoskodjék azok újrahasznosításáról.



A régi készülékek értékes újrahasznosítható anyagokat tartalmaznak, amelyeket tanácsos újra felhasználni. Ezért a régi készülékeket az arra alkalmas gyűjtőrendszerek igénybevételével ártalmatlanítsa!

Szűrők és porzsákok hulladék kezelése

A szűrők és porzsákok környezetkímélő anyagokból készültek.

Amennyiben nem tartalmaznak olyan felszívott anyagokat, amelyeket tilos a házi szemétkosárba elhelyezni, akkor a rendes házi szemétkosárba lehet elhelyezni.

Megjegyzések a tartalmazott anyagokkal kapcsolatban (REACH)

Aktuális információkat a tartalmazott anyagokkal kapcsolatban a következő címen talál:

www.kaercher.com/REACH

Garancia

Minden országban az illetékes forgalmazó vállalat által kiadott szavatossági feltételek érvényesek. A készülék esetleges hibáit a garanciaidőn belül költségmentesen megszüntetjük, ha azok anyag- vagy gyártási hibára vezethetők vissza. Garanciális igény esetén kérjük, a számlával együtt forduljon kereskedőjéhez vagy a legközelebbi, ilyen esetek intézésére jogosult vevőszolgálatához.

(A címet lásd a hátoldalon)

Szerviz

Kérdések vagy üzemzavar esetén KÄRCHER-telephelyünk szívesen segít Önnek.

Alkatrészek és különleges tartozékok megrendelése

Az üzemeltetési útmutató végén talál egy válogatást a legtöbbször szükséges alkatrészekről.

Alkatrészeket és tartozékokat kereskedőjénél vagy KÄRCHER-telephelyen kaphat.

Biztonsági tanácsok

- *Ez a készülék nem alkalmas arra, hogy korlátozott fizikai, érzékelő vagy szellemi képességgel rendelkező vagy tapasztalat és/vagy ismeret hiányában lévő személyek használják, kivéve, ha a biztonságukért felelős személy felügyeli őket, vagy betanították őket a készülék használatára és megértették az ebből eredő veszélyeket.*
- *Gyermekek a készüléket csak akkor használhatják, ha 8 év felettek, és ha a biztonságukért felelős személy felügyeli őket, vagy ha megtanították őket a készülék használatára és megértették az ebből eredő veszélyeket.*
- *Gyermekeknek nem szabad a készülékkel játszani!*
- *Gyerekeket felügyelni kell, annak biztosításáért, hogy a készülékkel ne játszanak.*

- *Tisztítást és felhasználó általi karbantartást nem szabad gyermekeknek felügyelet nélkül elvégezni.*
- *A csomagolófóliát tartsa gyermekektől távol, fulladás veszélye áll fenn!*
- *A készüléket minden használat után, és minden tisztítás/karbantartás előtt kapcsolja ki.*
- *Égésveszély. Ne szívjon fel égő vagy parázsló tárgyat.*
- *Tilos a tűzveszélyes helyiségekben történő üzemeltetés.*

⚠ **Elektromos csatlakozás**

A készüléket csak váltóárammal szabad üzemeltetni. A feszültségnek meg kell egyeznie a készülék típus tábláján található tápfeszültséggel.

⚠ **Áramütés veszély**

Ne fogja meg nedves kézzel a hálózati csatlakozót és dugaljat. A hálózati dugót ne a csatlakozókábel húzásával távolítsa el a hálózati dugaljból.

A hálózati kábel és a hálózati dugasz épségét minden használat előtt ellenőrizze. A sérült hálózati kábelt haladéktalanul ki kell cseréltetni egy jogosult ügyfélszolgálattal vagy elektromos szakemberrel.

Az elektromos balesetek elkerülése érdekében javasoljuk, hogy a dugaljat előkapcsolt FI védőkapcsolóval (max. 30 mA névleges kioldó áramerősség) használják.

△ **Figyelem!**

Bizonyos anyagok a beszívott levegővel robbanékony gőzöket vagy keverékeket alkothatnak! A következő anyagokat soha ne szívja fel:

- *Robbanékony vagy éghető gázok, folyadékok és por (reaktív por)*
- *Reaktív fémport (pl. alumínium, magnézium, cink) erős lúgos és savas tisztítószerrel összekapcsolva.*
- *Hígítatlan erős savakat és lúgokat*
- *Organikus oldószereket (pl. benzin, hígító, aceton, fűtőolaj).*

Ezek az anyagok továbbá a készülékben használt anyagokat is megtámadhatják.

Szimbólumok az üzemeltetési útmutatóban

△ **Balesetveszély**

Azonnal fenyegető veszély, amely súlyos testi sérüléshez vagy halálhoz vezet.

△ **Figyelem!**

Esetlegesen veszélyes helyzet, amely súlyos testi sérüléshez vagy halálhoz vezethet.

Vigyázat

Esetlegesen veszélyes helyzet, amely könnyű sérüléshez vagy kárhoz vezethet.

Készülék leírása

Ellenőrizze kicsomagolásakor a csomag tartalmának teljességét és sértetlenségét. Szállítás közben keletkezett sérülés esetén értesítse az eladót.

Az ábrákat lásd a kihajtható oldalon!



- 1 Tartály
- 2 Be/Ki kapcsoló
- 3 Szívótömlő-csatlakozó
- 4 A hálózati csatlakozókábel tárolója
- 5 Fogantyú
- 6 Csiptetős készülékfej
- 7 Szívócsövek és tartozékok tárolása
- 8 Hálózati kábel hálózati csatlakozóval
- 9 Beálló görgők
- 10 Szívótömlő
- 11 Szívócsövek 2 x 0,5 m
- 12 Padlófej betéttel nedves és száraz szíváshoz
- 13 Réstisztító fej
- 14 Szűrőzsák
- 15 Szivacs- ill. patronszűrő (a készülékbe beépítve)

Üzembe helyezés/kezelés

Vigyázat

Mindig behelyezett szivacs- ill. patronszűrővel dolgozzon, csakúgy a nedves, mint a száraz porszívózásnál!

A tartozékok felszerelése

Ábra **1**

→ Vegye le a készülékfejet, és vegye ki a tartozékot a tartályból.

Ábra **2**

→ A beálló görgőket fel kell szerelni a tartály aljára. Szükség esetén be kell helyezni a papír szűrőzsákot.

Ábra 3

→ A készülékfejet helyezze a tartályra és zárja le.

Ábra 4

→ Csatlakoztassa a tartozékot.

Megjegyzés: Száraz szennyeződés vagy víz padlóról felszívása esetén - mindig a padlófejbe helyezett betéttel (kefecsik és gumiél) dolgozzon.

Ábra 5

→ Dugja be a hálózati csatlakozót a csatlakozó aljzatba és kapcsolja be a készüléket.

Száraz porszívózás

Vigyázat

Csak száraz szivacs- ill. patron-szűrővel dolgozzon!

- **Szivacs szűrővel rendelkező készülékek esetén:** Száraz porszívózás esetén a szivacs szűrő mellett mindig helyezzen be porzsákokat is.
- **Patronszűrővel rendelkező készülékek esetén ajánlott:** Finom por felszívása esetén porzsákokat behelyezni.

Megjegyzések a porzsákhöz

- A porzsák töltési szintje a felszívandó szennyeződéstől függ.
- Finom por, homok stb. esetén... a porzsákokat gyakrabban ki kell cserélni.
- A behelyezett porzsákok kiszakadhatnak, ezért időben cserélje ki a porzsákokat!

Vigyázat

Hideg hamu felszívását csak porleválasztóval szabad végezni.

Megrendelési szám, Basic kivitel: 2.863-139.0, Premium kivitel: 2.863-161.0.

Nedves porszívózás

△ **Figyelem:**

A készüléket hab képződése vagy folyadék kifolyása esetén azonnal ki kell kapcsolni vagy ki kell húzni a hálózati dugót!

Ábra 6

Ne használjon porzsákokat!

Megjegyzés: Ha a tartály megtelik, akkor az úszó lezárja a szívónyílást és a készülék megnövelt fordulatszámmal dolgozik. Azonnal kapcsolja ki a készüléket és ürítse ki a tartályt.

Az üzemeltetés befejezése

Ábra 7

→ Kapcsolja ki a készüléket és húzza ki a hálózati csatlakozó dugót.

A tartályt ürítse ki

Ábra 8

→ Vegye le a készülékfejet, és ürítse ki a tartályt.

A készülék tárolása

Ábra 9

→ A hálózati csatlakozóvezetékét és a tartozékokat tárolja a készüléken. A készüléket száraz helyiségben kell tárolni.

Ápolás és karbantartás

⚠ **Balesetveszély**

Minden ápolási- és karbantartási munka megkezdése előtt kapcsolja ki a készüléket és húzza ki a hálózati csatlakozót.

Elektromos alkatrészekben történt javításokat és munkákat csak jóváhagyott szerviz szolgálat végezhet el.

⚠ **Figyelem!**

Ne használjon súrolószert, üveget vagy univerzális tisztítószert! A készüléket tilos vízbe meríteni.

- A műanyagból készült készüléket és tartozékrészeket a kereskedelemben kapható műanyagtisztítóval kell ápolni.
- A tartályt és a tartozékokat szükség esetén vízzel öblítse ki és a további használat előtt szárítsa meg.

Ábra 

- A szivacs szűrőt ill. a patronszűrőt szükség esetén csak folyóvíz alatt tisztítsa, ne dörzsölje vagy kefélje le. Behelyezés előtt hagyja teljesen megszáradni.

Külön tartozékok

A szivacs szűrő helyett patronszűrőt is be lehet helyezni.

- A patronszűrő behelyezése előtt vegye le a fekete védősapkát és tartsa meg későbbi szivacs szűrős használat esetére.
- Helyezze fel a patronszűrőt és a bajonett zárral rögzítse.

Segítség üzemzavar esetén

Csökkenő szívóteljesítmény

Ha a készülék szívóteljesítménye alábbhagy, akkor kérem ellenőrizze a következő pontokat.

- Tartozékok, szívótömlő vagy szívócső el van záródva, az elzáródást egy pálcával távolítsa el.
- A porzsák megtelt, helyezzen be új porzsákat.
- A szivacs szűrő szennyezett, folyóvíz alatt kitisztítani.
- A patronszűrő szennyeződött, kopogtassa le a patronszűrőt, és amennyiben szükséges folyóvíz alatt tisztítsa ki.
- A megrongálódott szűrőt ki kell cserélni.

Műszaki adatok

Hálózati feszültség	220 - 240 V
1~50/60 Hz	
Hálózati biztosító (lomha)	10 A
Tartály térfogata	12 l
Vízfelvétel fogantyúval	5,5 l
Vízfelvétel padlófejjel	3,0 l
Teljesítmény P _{név}	1000 W
Hálózati kábel	H 05VV-F2x0,75
Tartozékok nélküli súly	4,5 kg
Hangnyomás szint (EN 60704-2-1)	77 dB(A)

A műszaki adatok módosításának jogát fenntartjuk!

Obsah

Obecná upozornění	CS . . . 5
Bezpečnostní pokyny	CS . . . 6
Popis zařízení	CS . . . 7
Uvedení do provozu/Obsluha	CS . . . 8
Ošetřování a údržba	CS . . . 9
Pomoc při poruchách	CS . . . 9
Technické údaje	CS . . . 9

Obecná upozornění

Vážení zákazníku,



Před prvním použitím svého zařízení si přečtěte tento původní návod k používání, řiďte se jím a uložte jej pro pozdější použití nebo pro dalšího majitele.

Správné používání přístroje

Přístroj slouží jako víceúčelový vysavač a lze s ním pracovat pouze v souladu s pokyny a bezpečnostními upozorněními uvedenými v návodu na použití.

Tento přístroj byl navržen pro domácí použití a není určen pro nároky profesionálního používání.

- Přístroj chraňte před deštěm. Neskladujte venku.
- Tímto zařízením se nesmí vysávat popílek a saze.

Toto zařízení používejte výhradně s příslušenstvím a náhradními díly, které byly schváleny firmou KÄRCHER. Výrobce neručí za případné škody způsobené nesprávným používáním nebo nesprávnou obsluhou.

Ochrana životního prostředí



Obalové materiály jsou recyklovatelné. Obal nezhazujte do domácího odpadu, nýbrž jej odevzdejte k opětovnému využití.



Přístroj je vyroben z hodnotných recyklovatelných materiálů, které se dají dobře znovu využít. Likvidujte proto staré přístroje ve sběrnách k tomuto účelu určených.

Likvidace filtru a filtračního sáčku

Filtr i filtrační sáček jsou vyrobeny z ekologického materiálu.

Pokud neobsahují substance, které nesmí přijít do domovního odpadu, můžete je vyhodit do běžného domovního odpadu.

Informace o obsažených látkách (REACH)

Aktuální informace o obsažených látkách naleznete na adrese:

www.kaercher.com/REACH

Záruka

V každé zemi platí záruční podmínky vydané naší příslušnou distribuční společností. Eventuální poruchy vzniklé na přístroji odstraníme během záruční doby bezplatně v případě, je-li příčinou poruchy chyba materiálu nebo výrobce. V případě záruky se prosím obraťte i s příslušenstvím a prodejním účtem na Vašeho obchodníka nebo na nejbližší autorizovanou servisní službu.

(Adresy poboček najdete na zadní straně)

Oddělení služeb zákazníkům

Budete-li mít otázku nebo v případě poruchy Vám naše zastoupení KÄRCHER rádo pomůže.

Objednávka náhradních dílů a zvláštního příslušenství

Výběr nejčastěji vyžadovaných náhradních díků najdete na konci návodu k obsluze.

Náhradní díly a příslušenství dostanete u Vašeho prodejce nebo na pobočce KÄRCHER.

Bezpečnostní pokyny

- *Toto zařízení není určeno k tomu, aby je používaly osoby s omezenými fyzickými, smyslovými nebo duševními schopnostmi nebo osoby zcela bez zkušeností a/nebo znalostí, ledaže by tak činily pod dohledem osoby pověřené zajištěním jejich bezpečnosti nebo poté, co od ní obdržely instruktáž, jak se zařízením zacházet a uvědomují si nebezpečích, která s používáním přístroje souvisí.*
- *Děti smí přístroj používat pouze tehdy, pokud jsou starší 8 let a pokud na jejich bezpečnost dohlíží příslušná osoba nebo pokud o ní získali pokyny, jak se přístroj používá a uvědomují si nebezpečím, která s používáním přístroje souvisí.*
- *Není dovoleno, aby si děti s přístrojem hrály.*

- *Na děti je třeba dohlížet, aby bylo zajištěno, že si se zařízením nebudou hrát.*
- *Čištění a údržbu přístroje nesmí provádět děti bez dozoru.*
- *Balící fólii udržujte mimo dosah dětí, hrozí nebezpečí udušení!*
- *Po každém použití a vždy před čištěním / údržbou zařízení vypněte.*
- *Nebezpečí požáru. Nevysávejte hořící či doutnající předměty.*
- *Nikdy nepracujte s vysokotlakým čističem v prostorách, ve kterých hrozí nebezpečí exploze!*

⚠ Elektrické připojení

Přístroj zapojujte pouze na střídavý proud. Napětí musí být shodné s údaji o napětí na typovém štítku přístroje.

⚠ Nebezpečí úrazu elektrickým proudem

Zástrčky a zásuvky se nikdy nedotýkejte mokřýma rukama. Síťovou zástrčku neodpojuje ze zásuvky taháním za síťový kabel.

Před každým použitím přístroje zkontrolujte, zda napájecí vedení a zástrčka nejsou poškozeny. Poškozené napájecí vedení je nutné nechat neprodleně vyměnit autorizovanou servisní službou, resp. odborníkem na elektrické přístroje.

Abyste zabránili úrazům vlivem el. proudu, doporučujeme používat zásuvky s předřazeným proudovým chráničem (jmenovitá hodnota síly proudu vypínacího mechanismu max. 30 mA).

⚠ Upozornění

V kontaktu s nasávaným vzduchem může u určitých látek dojít ke tvorbě explozivních par či směsí.

Níže uvedené látky se nesmí nasávat:

- výbušné nebo hořlavé plyny, tekutiny a prach (reaktivní prach)
- reaktivní kovový prach (např. hliník, hořčík, zinek) ve spojení se silně alkalickými a kyselelými čisticími prostředky
- nezředěné silné kyseliny a louhy
- organická rozpouštědla (např. benzin, ředidla barev, aceton, topný olej).

Kromě toho mohou tyto látky způsobit nežádoucí škody na materiálu přístroje.

Symbole použité v návodu k obsluze

⚠ Nebezpečí!

Pro bezprostředně hrozící nebezpečí, které vede k těžkým fyzickým zraněním nebo k smrti.

⚠ Upozornění

Pro potenciálně nebezpečnou situaci, která by mohla vést k těžkým fyzickým zraněním nebo k smrti.

Pozor

Pro potenciálně nebezpečnou situaci, která může vést k lehkým fyzickým zraněním nebo k věcným škodám.

Popis zařízení

Při vybalení zkontrolujte obsah zásilky, zda nechybí příslušenství či zda dodaný přístroj není poškozen. Při škodách způsobených dopravou informujte laskavě Vašeho obchodníka.

Ilustrace najdete na rozkládací stránce!



- 1 Nádrž
- 2 Vypínač
- 3 Koncovka sací hadice
- 4 Úchytka pro síťový kabel
- 5 Držadlo
- 6 Hlava přístroje se svorkami
- 7 Ukládací prostory pro sací trubice a příslušenství
- 8 síťový kabel se zástrčkou
- 9 Kolečka
- 10 Sací hadice
- 11 Sací trubice 2 x 0,5 m
- 12 Podlahová hubice pro použití k mokrému a suchému vysávání
- 13 Hubice na štěrbinu
- 14 Filtrační sáček
- 15 Pěnový resp. patronový filtr (vestavený v zařízení)

Uvedení do provozu/ Obsluha

Pozor

Vždy pracujte s nasazeným pěnovým resp. patronovým filtrem, a to jak při mokřém při suchém vysávání!

Montáž příslušenství

ilustrace 1

→ Sejměte hlavu přístroje a vyjměte příslušenství z nádoby.

ilustrace 2

→ Kolečka namontujte na spodek nádoby. Příp. vložte filtrační sáček.

ilustrace 3

→ Nasadte na nádobu hlavu přístroje a nádobu uzavřete.

ilustrace 4

→ Připojte příslušenství.

Upozornění: Při vysávání suchých nečistot nebo vody - vždy pracujte s připevněnou (kartáčové pruhy a gumové manžety) podlahovou hubicí.

ilustrace 5

→ Síťovou zástrčku zasuňte do zásuvky a přístroj zapněte.

Vysávání za sucha

Pozor

Při práci používejte pouze suchý pěnový resp. patronový filtr!

→ **U zařízení s pěnovým filtrem:** Při suchém vysávání vždy nasadte kromě pěnového filtru filtrační sáček.

→ **Doporučení u přístrojů s patronovým filtrem:** Při vysávání jemného prachu nasadte filtrační sáček.

Pokyny pro filtrační sáčky

- Stupeň naplnění filtračního sáčku závisí na nečistotách, které byly nasáty.
- U jemného prachu, písku atd. se musí filtrační sáček vyměňovat častěji.
- Přeplněné filtrační sáčky mohou prasknout, proto filtrační sáček včas vyměňte!

Pozor

Vysávání studeného popela pouze s odlučovačem.

Objednací č. verze basic: 2.863-139.0,
verze premium: 2.863-161.0.

Vysávání za mokra

△ **Pozor:**

Přístroj bezpodmínečně okamžitě vypněte, začne-li se tvořit pěna či uniká-li z přístroje kapalina!

ilustrace 6

Nepoužívejte filtrační sáček!

Upozornění: Je-li nádoba plná, uzavřete se sací otvor plovákem a zařízení běží na zvýšené obrátce. Přístroj v tomto případě okamžitě vypněte a nádobu vyprázdněte.

Ukončení provozu

ilustrace 7

→ Přístroj vypněte a síťovou zástrčku vytáhněte ze zásuvky.

Nádobu vyprázdněte

ilustrace 8

→ Sejměte hlavu přístroje a vyprázdněte nádobu.

Uložení přístroje

ilustrace 9

→ Síťové napájecí vedení a příslušenství uložte na zařízení. Přístroj uchovávejte v suchých prostorách

Ošetřování a údržba

⚠ **Nebezpečí!**

Než začnete provádět jakoukoliv péči nebo údržbu, zařízení vypněte a vytáhněte zástrčku ze sítě.

Veškeré opravářské práce na elektrických částech přístroje smí provádět pouze autorizovaný zákaznický servis.

⚠ **Upozornění**

Nepoužívejte abrazivní čisticí prostředky, čističe na sklo nebo víceúčelové čističe! Příklad nikdy nesmíte ponořit do vody.

- Příklad a díly příslušenství z plastu ošetřujte běžnými čističi na plasty.
- Nádržku a příslušenství dle potřeby vypláchněte vodou a před dalším použitím osušte.

ilustrace 

- Čištění pěnového resp. patronového filtru provádějte v případě potřeby pouze pod tekoucí vodou, neškrábejte ani nekartáčujte. Před zamontováním nechejte zcela vyschnout.

Zvláštní příslušenství

Místo pěnového filtru je také možné použít patronový filtr.

- Před zasunutím patronového filtru sejměte černou krytku a uschovejte na pozdější použití s pěnovým filtrem.
- Nasadte patronový filtr a zaaretujte pomocí bajonetového uzávěru.

Pomoc při poruchách

Snížení sacího výkonu

Pokud je sací výkon přístroje nižší, zkontrolujte následující body.

- Příslušenství, sací hadice nebo sací trubka jsou ucpané, ucpávku odstraňte pomocí tyčky.
- Filtrační sáček je plný, vložte nový filtrační sáček.
- Pěnový filtr je zanešený, očistěte filtr pod tekoucí vodou.
- Patronový filtr je znečištěný, vyklepte patronový filtr a je-li potřeba očistěte pod tekoucí vodou.
- Poškozený filtr vyměňte.

Technické údaje

Napětí sítě 1~50/60 Hz	220 - 240 V
Síťová pojistka (pomalá)	10 A
Objem sběrné nádoby	12 l
Nasávání vody pomocí rukojeti	5,5 l
Nasávání vody pomocí podlahové trysky	3,0 l
Výkon P_{jmen}	1000 W
Síťový kabel	H 05VV-F2x0,75
Hmotnost (bez příslušenství)	4,5 kg
Hladina akustického tlaku (EN 60704-2-1)	77 dB(A)

Technické změny vyhrazeny.

Vsebinsko kazalo

Splošna navodila	SL	5
Varnostna navodila	SL	6
Opis naprave	SL	7
Zagon / upravljanje	SL	7
Nega in vzdrževanje	SL	8
Pomoč pri motnjah	SL	9
Tehnični podatki	SL	9

Splošna navodila

Spoštovani kupec,



Pred prvo uporabo Vaše naprave preberite to originalno navodilo za uporabo, ravnajte se po njem in shranite ga za morebitno kasnejšo uporabo ali za naslednjega lastnika.

Namenska uporaba

Naprava je v skladu z opisom in varnostnimi napotki v tem navodilu za uporabo namenjena za uporabo kot večnamenski sesalnik.

Ta naprava je razvita za privatno uporabo in ne izpolnjuje zahtev za uporabo v industriji.

- Napravo zaščitite pred dežjem. Ne hranite je na odprtem.
- S to napravo se ne sme sesati pepela in saj.

To napravo uporabljajte le s priborom in nadomestnimi deli, ki jih je dovolilo podjetje KÄRCHER.

Proizvajalec ne odgovarja za morebitno škodo, ki je nastala zaradi nenaemenske uporabe ali napačnega rokovanja.

Varstvo okolja



Embalažo je mogoče reciklirati. Prosimo, da embalaže ne odlagate med gospodinjski odpad, pač pa jo oddajte v ponovno predelavo.



Stare naprave vsebujejo pomembne materiale, ki so namenjeni za nadaljnjo predelavo. Zato stare naprave zavržite s pomočjo ustreznih zbiralnih sistemov.

Odstranitev filtrov in filtrskih vrečk

Filtri in filtrske vrečke so izdelani iz okolju prijaznih materialov.

V kolikor ne vsebujejo snovi, ki so v gospodinjskih odpadkih prepovedane, jih lahko odvržete v običajen gospodinjski odpad.

Opozorila k sestavinam (REACH)

Aktualne informacije o sestavinah najdete na:

www.kaercher.com/REACH

Garancija

V vseh deželah veljajo garantni pogoji, ki jih definirajo pripadajoča predstavništva proizvajalca. Morebitne nepravilnosti na napravi, ki se pojavijo zaradi materialnih oziroma proizvodnih napak, nadomestimo v garantnem času brezplačno. V primeru, da se naprava pokvari, se z originalnim računom in pripadajočim priborom oglasite pri prodajalcu oziroma pri najbližji pooblašeni servisni službi.

(naslov glejte na hrbtni strani)

Uporabniški servis

V primeru vprašanj ali motenj se obrnite na našo KÄRCHER podružnico.

Naročanje nadomestnih delov in posebnega pribora

Izbor najpogosteje potrebnih nadomestnih delov najdete na koncu navodila za obratovanje.

Nadomestne dele in pribor dobite pri svojem trgovcu ali pri podružnici podj. KÄRCHER.

Varnostna navodila

- *Ta naprava ni namenjena uporabi oseb z omejenimi fizičnimi, senzoričnimi ali duševnimi sposobnostmi ali pomanjkljivimi izkušnjami in/ali pomanjkljivim znanjem, razen če jih nadzoruje oseba, pristojna za njihovo varnost, ali so od nje prejeli navodila, kako napravo uporabljati, ter so razumeli nevarnosti, ki iz tega izhajajo.*
- *Otroci smejo napravo uporabljati le, če so stari nad 8 let in jih nadzoruje oseba, pristojna za njihovo varnost, ali so od nje prejeli navodila, kako napravo uporabljati, ter so razumeli nevarnosti, ki iz tega izhajajo.*
- *Otroci se z napravo ne smejo igrati.*
- *Nadzorujte otroke, da zagotovite, da se z napravo ne igrajo.*
- *Čiščenja in uporabniškega vzdrževanja otroci ne smejo izvajati brez nadzora.*
- *Embalažne folije hranite proč od otrok, obstaja nevarnost zadušitve!*

- *Napravo izklopite po vsaki uporabi ter pred vsakim čiščenjem/vzdrževanjem.*
- *Nevarnost požara. Ne sesajte gorečih ali tličnih predmetov.*
- *Prepovedano je obratovanje v področjih, kjer obstaja nevarnost eksplozij.*

△ **Električni priključek**

Stroj priključujte samo na izmenični tok. Napetost se mora ujemati s tipsko ploščico stroja.

△ **Nevarnost električnega udara**

Omrežnega vtiča in vtičnice nikoli ne prijemajte z mokrimi rokami.

Omrežnega vtiča ne vlecite iz vtičnice z vlečenjem priključnega kabla.

Pred vsako uporabo preverite ali na priključnem kablu z omrežnim vtičem obstajajo poškodbe. Poškodovani priključni kabel takoj dajte na zamenjavo pooblaščenim servisnim službi/električarju.

Za izogibanje električnim nesrečam priporočamo, da uporabljate vtičnice s predvklapljenim zaščitnim stikalom (maks. 30 mA nazivne jakosti sprožilnega toka).

△ **Opozorilo**

Določene snovi lahko pri vrtnčenju s sesalnim zrakom tvorijo eksplozivne pare ali mešanice! Sledečih snovi nikoli ne vsesavajte:

- *eksplozivne ali vnetljive pline, tekočine in prah (reaktivni prah)*

- reaktivni kovinski prah (npr. aluminij, magnezij, cink) v povezavi z močno alkalnimi in kislimi čistilnimi sredstvi
- nerazredčene močne kisline in lug
- organska topila (npr. bencin, barvno razredčilo, aceton, kurilno olje).

Te snovi lahko dodatno uničujejo materiale uporabljene na stroju.

Simboli v navodilu za uporabo

⚠ Nevarnost

Za neposredno grozečo nevarnost, ki vodi do težkih telesnih poškodb ali smrti.

⚠ Opozorilo

Za možno nevarno situacijo, ki bi lahko vodila do težkih telesnih poškodb ali smrti.

Pozor

Za možno nevarno situacijo, ki lahko vodi do lahkih poškodb ali materialne škode.

Opis naprave

Pri razpakiranju preverite ali v vsebini paketa manjka pribor oz. ali obstajajo poškodbe. V primeru transportnih poškodb obvestite svojega prodajalca.

Slike glejte na razklonni strani!



- 1 Zbiralnik
- 2 Stikalo za vklop/izklop
- 3 Priključek sesalne cevi
- 4 Shranjevanje omrežnega priključnega kabla
- 5 Ročaj

- 6 Glava naprave z zaskočnim zapiralom
- 7 Shranjevanje za sesalne cevi in pribor
- 8 Omrežni kabel z omrežnim vtičem
- 9 Vrtljiva kolesca
- 10 Gibka sesalna cev
- 11 Sesalni cevi 2 x 0,5 m
- 12 Talna šoba z vložkom za mokro in suho sesanje
- 13 Šoba za fuge
- 14 Filtrska vrečka
- 15 Penasti oz. patronski filter (vgrajen v napravi)

Zagon / upravljanje

Pozor

Vedno delajte z vstavljenim penastim oz. patronskim filtrom, tako pri mokrem kot tudi pri suhem sesanju!

Montaža pribora

Slika **1**

→ Snemite glavo naprave in pribor vzemite iz posode.

Slika **2**

→ Vrtljiva kolesca montirajte na dno posode. Evtl. vstavite filtrsko vrečko.

Slika **3**

→ Glavo naprave postavite na posodo in zaprite.

Slika **4**

→ Priključitev pribora

Napotek: Za talno sesanje suhe umazanije ali vode - vedno delajte z vložkom (ščetine in gumijast nastavek) v talni šobi.

Slika **5**

→ Vtaknite omrežni vtič v vtičnico in vključite napravo.

Suho sesanje

Pozor

Delajte le s suhim penastim oz. patronskim filtrom!

- **Pri napravah s penastim filtrom:** Pri suhem sesanju vedno uporabite polega penastega filtra tudi filtrsko vrečko.
- **Priporočilo pri napravah s patronskim filtrom:** Za sesanje finega prahu uporabite filtrsko vrečko.

Napotek za filtrsko vrečko

- Polnost filtrske vrečke je odvisna od umazanije, ki se sesa.
- Pri drobnem prahu, pesku itd... se mora filtrska vrečka pogosteje zamenjati.
- Dodane filtrske vrečke lahko počijo, zato filtrsko vrečko pravočasno zamenjajte!

Pozor

Sesanje hladnega pepela le z ločilnikom.

Naroč. št. osnovna izvedba: 2.863-139.0, premium izvedba: 2.863-161.0.

Mokro sesanje

⚠ Pozor:

Pri penjenju ali iztekanju tekočine aparat takoj izklopite ali izvlecite omrežni vtič!

Slika **6**

Ne uporabljajte filtrske vrečke!

Napotek: Če je posoda polna, plovec zapre sesalno odprtino in aparat dela s povečanim številom vrtljajev. Napravo takoj izklopite in izpraznite posodo.

Zaključek obratovanja

Slika **7**

- Izklopite napravo in izvlecite električni vtič iz omrežne vtičnice.

Praznjenje posode

Slika **8**

- Snemite glavo naprave in spraznite zbiralnik.

Shranjevanje naprave

Slika **9**

- Omrežni priključni kabel in pribor pospravite na napravo. Stroj hranite v suhih prostorih.

Nega in vzdrževanje

⚠ Nevarnost

Pred vsemi čistilnimi in vzdrževalnimi deli izklopite napravo in omrežni vtič izvlecite iz vtičnice. Popravila in posege na električnih sestavnih delih sme opravljati le pooblaščen servisna služba.

⚠ Opozorilo

Ne uporabljajte sredstev za poliranje, čiščenje stekla ali večnamenskih čistil! Naprave nikoli ne potaplajte pod vodno gladino.

- Napravo in plastični pribor čistite z običajnim čistilom za plastiko.
- Posodo in pribor po potrebi splaknite z vodo in pred nadaljnjo uporabo osušite.

Slika **10**

- Penasti filter oz. patronski filter po potrebi očistite le pod tekočo vodo, ne drgnite in ne krtačite ga. Pred vstavljanjem ga pustite, da se popolnoma posuši.

Dodatni pribor

Namesto penastega filtra se lahko uporabi tudi patronski filter.

- Pred vstavljanjem patronskega filtra snemite črn pokrov in ga shranite za kasnejšo uporabo penastim filtrom.
- Namestite patronski filter in ga zaskočite z bajonetnim zapiralom.

Pomoč pri motnjah

Upadajoča sesalna moč

Če se sesalna moč naprave zmanjša, preverite sledeče točke.

- Pribor, gibka sesalna cev ali sesalne cevi so zamašene, odmašite jih s palico.
- Filtrska vrečka je polna, stavite novo filtrsko vrečko.
- Penasti filter je umazan, operite pod tekočo vodo.
- Patronski filter je umazan, otepite patronski filter in ga po potrebi očistite pod tekočo vodo.
- Zamenjajte poškodovan filter.

Tehnični podatki

Omrežna napetost 1~50/60 Hz	220 - 240	V
Omrežna varovalka (inertna)	10	A
Prostornina posode	12	l
Pobiranje vode z ročajem	5,5	l
Pobiranje vode s talno šobo	3,0	l
Moč P_{nazivna}	1000	W
Omrežni kabel	H 05VV-F2x0,75	
Teža (brez pribora)	4,5	kg
Nivo hrupa (EN 60704-2-1)	77	dB(A)

Pridržana pravica do tehničnih sprememb!

Spis treści

Instrukcje ogólne	PL . . . 5
Wskazówki bezpieczeństwa . . .	PL . . . 6
Opis urządzenia	PL . . . 7
Pierwsze uruchomienie/obsługa	PL . . . 8
Czyszczenie i konserwacja . . .	PL . . . 9
Usuwanie usterek	PL . . . 9
Dane techniczne	PL . . . 10

Instrukcje ogólne

Szanowny Kliencie!



Przed pierwszym użyciem urządzenia należy przeczytać oryginalną instrukcję obsługi, postępować według jej wskazań i zachować ją do późniejszego wykorzystania lub dla następnego użytkownika.

Użytkowanie zgodne z przeznaczeniem

Zgodnie z opisami podanymi w niniejszej instrukcji obsługi i z przepisami bezpieczeństwa urządzenie przeznaczone jest do zastosowania jako odkurzacz wielofunkcyjny.

To urządzenie zostało opracowane do użytku prywatnego i nie jest przeznaczone do zastosowania przemysłowego.

- Chronić przed deszczem. Nie mogący być używany na wolnym powietrzu.
- Za pomocą tego urządzenia nie można odkurzać popiołu ani sadzy.

Urządzenie należy stosować tylko z akcesoriami i częściami zamiennymi dopuszczonymi przez firmę KÄRCHER.

Producent nie ponosi odpowiedzialności za ewentualne szkody powstałe w wyniku użytkowania niezgodnego z przeznaczeniem lub nieprawidłowej obsługi.

Ochrona środowiska



Materiały użyte do opakowania nadają się do recyklingu. Opakowania nie należy wrzucać do zwykłych pojemników na śmieci, lecz do pojemników na surowce wtórne.



Zużyte urządzenia zawierają cenne surowce wtórne, które powinny być oddawane do utylizacji. Z tego powodu należy usuwać zużyte urządzenia za pośrednictwem odpowiednich systemów utylizacji.

Utylizacja filtra i worka filtra

Filtr i worek filtra wyprodukowane są z materiałów przyjaznych dla środowiska.

Jeśli zanieczyszczenia osadzone na wkładzie filtracyjnym lub w worku filtracyjnym nie są materiałami niebezpiecznymi dla środowiska, to można je usuwać razem z odpadami domowymi.

Wskazówki dotyczące składników (REACH)

Aktualne informacje dotyczące składników znajdują się pod:

www.kaercher.com/REACH

Gwarancja

W każdym kraju obowiązują warunki gwarancji wydanej przez nasze przedstawicielstwo handlowe w tym kraju. Ewentualne usterek urządzenia usuwane są w okresie gwarancji bezpłatnie, o ile spowodowane są błędem materiałowym lub produkcyjnym. W przypadku roszczenia gwarancyjnego proszę zwrócić się z urządzeniem wraz z wyposażeniem i dowodem kupna do Waszego sprzedawcy lub do najbliższego autoryzowanego punktu serwisowego. (Adres znajduje się na odwrocie)

Serwis firmy

W przypadku pytań lub usterek prosimy zwrócić się do najbliższego oddziału firmy KÄRCHER.

Zamawianie części zamiennych i akcesoriów specjalnych

Wybór najczęściej potrzebnych części zamiennych znajduje się na końcu instrukcji obsługi.

Części zamienne i akcesoria dostępne są u sprzedawcy albo w oddziale firmy KÄRCHER.

Wskazówki bezpieczeństwa

- *Niniejsze urządzenie nie jest przewidziane do użytkowania przez osoby o ograniczonych możliwościach fizycznych, sensorycznych lub mentalnych albo takie, którym brakuje doświadczenia i/lub wiedzy na temat jego używania, chyba że są one nadzorowane przez osobę odpowiedzialną za ich bezpieczeństwo i otrzymały od niej wskazówki na temat użytkowania urządzenia oraz istniejących zagrożeń.*
- *Dzieci mogą użytkować urządzenie tylko wtedy, gdy mają ponad 8 lat i gdy są one nadzorowane przez osobę odpowiedzialną za ich bezpieczeństwo lub otrzymały od niej wskazówki na temat użytkowania urządzenia i zrozumiały zaistniałe wskutek tego zagrożenia.*

- *Dzieci nie mogą się bawić tym urządzeniem.*
 - *Dzieci powinny być nadzorowane, żeby zapewnić, iż nie bawią się urządzeniem.*
 - *Czyszczenie i konserwacja nie może być przeprowadzana przez dzieci bez nadzoru.*
 - *Opakowania foliowe przechowywać dala od dzieci; istnieje niebezpieczeństwo uduszenia!*
 - *Po każdym użyciu i przed każdym czyszczeniem/konserwacją urządzenie należy wyłączyć.*
 - *Ryzyko pożaru. Nie zasysać płonących ani żarzących się przedmiotów.*
 - *Eksploatacja urządzenia w miejscach zagrożonych wybuchem jest zabroniona.*
- △ Podłączenie do sieci**
Urządzenie podłączać jedynie do prądu zmiennego. Napięcie musi być zgodne z napięciem podanym na tabliczce znamionowej urządzenia.
- △ Niebezpieczeństwo porażenia prądem**
Nigdy nie dotykać wtyczki ani gniazdka mokrymi rękami. Przy wyjmowaniu wtyczki sieciowej z gniazdka wtykowego nie ciągnąć za kabel sieciowy. Przed każdym zastosowaniem sprawdzać, czy przewód zasilający lub wtyczka nie są uszkodzone.

W przypadku uszkodzenia przewodu zasilającego niezwłocznie zlecić jego wymianę przez autoryzowany serwis lub elektryka. W celu zapobiegania wypadkom spowodowanym prądem elektrycznym zaleca się stosowanie gniazdek z wyłącznikiem ochronnym (prąd wyzwalający o mocy znamionowej maks. 30 mA).

⚠ Ostrzeżenie

Określone substancje w wyniku zawirowania z zasysanym powietrzem mogą tworzyć wybuchowe opary i mieszanki!

Nigdy nie zasysać następujących substancji:

- Wybuchowe lub łatwopalne gazy, ciecze i pyły (reaktywne).
- Reaktywne pyły metali (np. aluminium, magnez, cynk) w połączeniu z silnie alkalicznymi i kwasowymi środkami czyszczącymi
- Nierozcieńczone silne kwasy i ługi
- Rozpuszczalniki organiczne (np. benzyna, rozcieńczalniki do farb, aceton, olej opałowy).

Substancje te mogą ponadto reagować z materiałami zastosowanymi w urządzeniu.

Symbole w instrukcji obsługi

⚠ Niebezpieczeństwo

Przy bezpośrednim niebezpieczeństwie, prowadzącym do ciężkich obrażeń ciała lub do śmierci.

⚠ Ostrzeżenie

Przy możliwości zaistnienia niebezpiecznej sytuacji mogącej prowadzić do ciężkich obrażeń ciała lub śmierci.

Uwaga

Przy możliwości zaistnienia niebezpiecznej sytuacji mogącej prowadzić do lekkich obrażeń ciała lub szkód materialnych.

Opis urządzenia

Podczas rozpakowywania urządzenia należy sprawdzić, czy w opakowaniu znajdują się wszystkie elementy i czy nic nie jest uszkodzone. W przypadku stwierdzenia uszkodzeń w transporcie należy zwrócić się do dystrybutora.

Ilustracje, patrz strony rozkładane!



- 1 Zbiornik
- 2 Wyłącznik
- 3 Przyłącze węża ssącego
- 4 Schowek na przewód zasilający
- 5 Uchwyt do noszenia przenoszenia
- 6 Głowica urządzenia z zatraskiem
- 7 Schowki na rury i akcesoria
- 8 Kabel sieciowy z wtyczką
- 9 Kółka skrętne
- 10 Wąż ssący
- 11 Rury ssące 2 x 0,5 m
- 12 Dysza podłogowa do odkurzania na mokro i na sucho
- 13 Ssawka szczelinowa
- 14 Worek filtracyjny
- 15 Gąbka filtracyjna wzgl. wkład filtracyjny (zawarte w urządzeniu)

Pierwsze uruchomienie/ obsługa

Uwaga

Pracować zawsze z użyciem gąbki filtracyjnej wzgl. wkładu filtracyjnego, zarówno podczas odkurzania na mokro, jak i na sucho!

Montaż akcesoriów

Rysunek 1

→ Zdjąć głowicę urządzenia i wyjąć akcesoria ze zbiornika.

Rysunek 2

→ Przymocować kółka skrętne do dna zbiornika. W razie potrzeby włożyć worek filtrujący.

Rysunek 3

→ Nałożyć głowicę urządzenia na zbiornik i zamknąć.

Rysunek 4

→ Podłączyć akcesoria.

Wskazówka: Do odkurzania podłogi z suchymi zanieczyszczeniami lub przy użyciu wody - zawsze używać dyszy podłogowej (lista szczotkowa i ściągacz).

Rysunek 5

→ Podłączyć wtyczkę sieciową do gniazdka i włączyć urządzenie.

Odkurzanie na sucho

Uwaga

Pracować tylko z zastosowaniem gąbki filtracyjnej wzgl. wkładu filtracyjnego!

→ **Przy urządzeniach z gąbką filtrującą:** Przy pracy na sucho zawsze zastosować wraz z gąbką filtrującą również worek filtrujący.

→ **Zalecenie do urządzeń z filtrem wkładowym:** Worek filtracyjny używany jest do odkurzania drobnego pyłu.

Wskazówki dot. worka filtracyjnego

- Stopień napełnienia worka filtracyjnego zależy od rodzaju zasysanych śmieci.
- W przypadku drobnego pyłu, piasku itp., worek filtracyjny należy zmieniać częściej.
- Założone worki filtra mogą pęknąć, z tego względu należy na czas wymienić worek filtra!

Uwaga

Odkurzanie zimnego popiołu tylko przy użyciu separatora wstępnego.

Nr katalogowy Wersja Basic: 2.863-139.0, Wersja Premium: 2.863-161.0.

Odkurzanie na mokro

⚠ **Uwaga:**

W przypadku tworzenia piany lub wycieku cieczy natychmiast wyłączyć uderzenie lub wyjąć wtyczkę sieciową!

Rysunek 6

Nie używać worka filtrującego!

Wskazówka: Gdy zbiornik jest pełen, pływak zamyka otwór ssawny, a turbina ssawna pracuje na zwiększonych obrotach. Natychmiast wyłączyć urządzenie i opróżnić zbiornik.

Zakończenie pracy

Rysunek 7

- Wyłączyć urządzenie i wyjąć wtyczkę z gniazdka sieciowego.

Opróżnić zbiornik

Rysunek 8

- Zdjąć głowicę urządzenia i opróżnić zbiornik.

Przechowywanie urządzenia

Rysunek 9

- Umieścić przewód sieciowy i wyposażenie przy urządzeniu. Przechowywać urządzenie w suchym pomieszczeniu.

Czyszczenie i konserwacja

⚠ Niebezpieczeństwo

Przed przystąpieniem do wszelkich prac pielęgnacyjnych i konserwacyjnych urządzenie wyłączyć i wyjąć wtyczkę z gniazdka sieciowego.

Do wszelkich napraw i prac na podzespołach elektrycznych uprawniony jest jedynie autoryzowany serwis.

⚠ Ostrzeżenie

Nie stosować mleczka do szorowania, środka do czyszczenia szkła ani uniwersalnego środka czyszczącego! Nigdy nie zanurzać urządzenia w wodzie.

- Urządzenie i akcesoria z tworzywa sztucznego należy czyścić zwykłym środkiem do czyszczenia tworzyw sztucznych.
- W razie potrzeby wypłukać zbiornik i akcesoria wodą i osuszyć przed ponownym użyciem.

Rysunek 10

- Gąbkę filtracyjną wzgl. wkład filtracyjny czyścić w razie potrzeby jedynie pod wodą bieżącą; nie ścierać ani nie szczotkować. Całkowicie osuszyć przed zamontowaniem.

Wyposażenie specjalne

Zamiast gąbki filtracyjnej można również użyć filtra wkładkowego.

- Przed włożeniem filtra wkładkowego należy zdjąć czarną pokrywę maskującą i zachować do późniejszego zastosowania z gąbką filtracyjną.
- Założyć filtr wkładkowy i zablokować zamknięciem bagnetowym.

Usuwanie usterek

Spadek siły ssania

Jeżeli spada wydajność urządzenia, należy sprawdzić następujące funkcje.

- Akcesoria, wąż ssący lub rury ssące są zatkane; należy je udrożnić drążkiem.
- Worek filtra jest pełen, wstawić nowy worek filtra.
- Gąbka filtracyjna jest zanieczyszczona, oczyścić ją pod bieżącą wodą.
- Filtr wkładkowy jest zanieczyszczony, wyczyścić filtr wkładkowy i w razie potrzeby przemyć pod wodą bieżącą.
- Wymienić uszkodzony filtr.

Dane techniczne

Napięcie zasilające 1~50/60 Hz	220 - 240	V
Bezpiecznik sieciowy (zwłoczny)	10	A
Pojemność zbiornika	12	l
Pochłanianie wody przy użyciu rękojeści	5,5	l
Pochłanianie wody przy użyciu dyszy do podłóg	3,0	l
Moc $P_{\text{znam.}}$	1000	W
Kabel sieciowy	H 05VV-F2x0,75	
Ciężar (bez akcesoriów)	4,5	kg
Poziom ciśnienia akustycznego (EN 60704-2-1)	77	dB(A)

Zmiany techniczne zastrzeżone!

Cuprins

Observații generale	RO . . . 5
Măsurile de siguranță	RO . . . 6
Descrierea aparatului	RO . . . 7
Punerea în funcțiune/operarea	RO . . . 8
Îngrijirea și întreținerea	RO . . . 9
Remedierea defecțiunilor	RO . . . 9
Date tehnice	RO . . . 9

Observații generale

Mult stimat client,



Înainte de prima utilizare a aparatului dvs. citiți acest instructiuni original, respectați instrucțiunile cuprinse în acesta și păstrați-l pentru întrebuințarea ulterioară sau pentru următorii posessori.

Utilizarea corectă

Aparatul este adecvat pentru utilizarea ca aspirator umed și uscat, în conformitate cu descrierile cuprinse în acest manual și cu indicațiile privind securitatea.

Acest aparat este prevăzut pentru uzul casnic și nu este conceput pentru solicitările aferente utilizării în scop comercial.

- Feriți aparatul de ploaie. Nu îl depozitați în spații deschise.
- Nu este permisă aspirarea cu acest aparat a cenușii și a funinginii.

Utilizați numai accesoriile și piesele de schimb aprobate de firma KÄRCHER. Producătorul nu răspunde pentru eventualele daune rezultate în urma utilizării necorespunzătoare sau a manipulării incorecte.

Protecția mediului înconjurător



Materialele de ambalare sunt reciclabile. Ambalajele nu trebuie aruncate în gunoiul menajer, ci trebuie duse la un centru de colectare și revalorificare a deșeurilor.



Aparatele vechi conțin materiale reciclabile valoroase, care pot fi supuse unui proces de revalorificare. Din acest motiv, vă rugăm să apelați la centrele de colectare abilitate pentru eliminarea aparatelor vechi.

Eliminarea filtrului și a sacului de filtrare

Filtrul și sacul de filtrare sunt fabricate din materiale care nu dăunează mediului.

Dacă nu conțin substanțe care nu pot fi aruncate în gunoiul menajer, atunci ei pot fi aruncați la gunoi.

Observații referitoare la materialele conținute (REACH)

Informații actuale referitoare la materialele conținute puteți găsi la adresa:

www.kaercher.com/REACH

Condiții de garanție

În fiecare țară sunt valabile condițiile de garanție publicate de rețeaua noastră de desfacere. Eventuale defecțiuni ale aparatului dumneavoastră, care survin în perioada de garanție și care sunt cauzate de defecte de fabricație sau de material, se repară în mod gratuit. În cazul producerii unei defecțiuni care se încadrează în garanție, prezentați aparatul, accesoriile și chitanța de cumpărare la centrul de desfacere sau cea mai apropiată unitate de reparații autorizată.

(Pentru adresă vedeți pagina din spate)

Service-ul autorizat

Dacă aveți întrebări sau în caz de defectuni reprezentanța noastră KÄRCHER vă stă la dispoziție cu plăcere în continuare.

Comandarea pieselor de schimb și a accesoriilor speciale

O selecție a pieselor de schimb utilizate cel mai de se găsește la sfârșitul instrucțiunilor de utilizare.

Piese de schimb și accesorii puteți procura de la comerciant sau de la filiala KÄRCHER.

Măsurile de siguranță

- *Aparatul nu este destinat pentru a fi folosit de persoane cu capacități psihice, senzoriale sau mintale limitate sau de persoane, care nu dispun de experiența și/sau cunoștința necesară, cu excepția acelor cazuri, în care ele sunt supravegheate de o persoană responsabilă de siguranța lor sau au fost instruite de către această persoană în privința utilizării aparatului și sunt conștiente de pericolele care rezultă din aceasta.*
- *Copii pot utiliza aparatul doar dacă au împlinit 8 ani și sunt supravegheați de o persoană responsabilă de siguranța lor și dacă au fost instruiți de către aceasta cu privire la utilizarea acestuia și sunt conștienți de pericolele care rezultă din aceasta.*

- *Nu lăsați copiii să se joace cu aparatul.*
- *Nu lăsați copii nesupravegheați, pentru a vă asigura, că nu se joacă cu aparatul.*
- *Curățarea și întreținerea fierului de călcat pot fi efectuate de copii doar dacă sunt supravegheați.*
- *Țineți foliile de ambalaj de parte de copii, pentru a evita pericolul de sufocare!*
- *Opritiți aparatul după fiecare utilizare sau înainte de curățarea/întreținerea acestuia.*
- *Pericol de incendiu. Nu aspirați obiecte aprinse sau incandescente.*
- *Este interzisă funcționarea în zone cu pericol de explozie.*

△ **Racordul electric**

Aparatul se conectează numai la curent alternativ. Tensiunea trebuie să corespundă celei de pe plăcuța aparatului.

△ **Pericol de electrocutare**

Nu apucați niciodată fișa de alimentare și priza având mâinile ude.

Când scoateți ștecherul din priză, nu trageți de cablu.

Înainte de fiecare utilizare verificați cablul de conectare să nu aibă defectiuni. Cablul de rețea deteriorat trebuie înlocuit neîntârziat într-un atelier electric / service pentru clienți autorizat.

Pentru evitarea accidentelor electrice recomandăm utilizarea prizei cu întrerupător de protecție preconectat (max 30 mA intensitate nominală curent de deconectare)

⚠ Avertisment

Prin turbionare, anumite substanțe pot forma, împreună cu aerul aspirat, aburi sau amestecuri explozive!

Niciodată să nu aspirați următoarele substanțe:

- gaze, lichide și pulberi explozive sau inflamabile (pulberi reactive)
- pulberi metalice reactive (ex. aluminiu, magneziu, zinc) împreună cu soluții de curățat puternic alcaline sau acide
- acizi sau soluții alcaline puternice, nediluate
- solvenți organici (ex. benzină, diluant, acetonă, păcură).

Suplimentar, aceste substanțe pot coroda materialele utilizate în construcția aparatului.

Simboluri din manualul de utilizare

⚠ Pericol

Pericol iminent, care duce la vătămări corporale grave sau moarte.

⚠ Avertisment

Posibilă situație periculoasă, care ar putea duce la vătămări corporale grave sau moarte.

Atenție

Posibilă situație periculoasă, care ar putea duce la vătămări corporale ușoare sau pagube materiale.

Descrierea aparatului

La despachetare verificați conținutul pachetului în privința existenței tuturor accesoriilor sau a deteriorărilor. În cazul în care constatați deteriorări cauzate de un transport necorespunzător, vă rugăm să anunțați imediat comerciantul dvs.

Pentru imagini vezi pagina interioară!



- 1 Rezervoare
- 2 Comutator pornit/oprit
- 3 Racord pentru aspirare
- 4 Spațiu de depozitare pentru cablul de alimentare
- 5 Mâner pentru transport
- 6 Capac aparat cu închizător cu cleme
- 7 Depozitare țeavă de aspirație și accesorii
- 8 Cablu de rețea cu ștecher
- 9 Role de ghidare
- 10 Furtun pentru aspirare
- 11 Țeavă de aspirare 2 x 0,5 m
- 12 Duză de podea pentru utilizare umedă și uscată
- 13 Duză pentru rosturi
- 14 Sac filtrant
- 15 Filtru de spumă sau filtru-cartuș (montat în aparat)

Punerea în funcțiune/ operarea

Atenție

Asigurați-vă că filtrul de spumă sau filtrul-cartuș se folosește la toate lucrările, atât la cele de aspirare umedă cât și la cele de aspirare umedă/uscată!

Montarea accesoriilor

Figura 1

→ Detașați capacul aparatului și scoateți din rezervor accesoriile.

Figura 2

→ Montarea rozelor de ghidare în partea inferioară a rezervorului. Dacă este necesar introduceți sacul filtrant.

Figura 3

→ Așezați și închideți capacul aparatului pe rezervor.

Figura 4

→ Montarea accesoriilor

Indicație: Pentru aspirarea de pe podea a murdăriei uscate sau a apei - lucrați întotdeauna cu o inserție (perie sau lamă de cauciuc) în duza de podea.

Figura 5

→ Introduceți ștecărul de alimentare în priză și porniți aparatul.

Aspirarea uscată

Atenție

Lucrați numai cu filtru de spumă sau filtru-cartuș uscat!

→ **La aparatele cu filtru de spumă:** La lucrările de aspirare uscată în afară de filtrul de spumă introduceți suplimentar și sacul de filtrare.

→ **Recomandare pentru aparatele cu filtru-cartuș:** Pentru aspirarea prafului fin introduceți sacul de filtrare.

Indicații sac de filtrare

- Gradul de umplere al sacului de filtrare depinde de mizeria care se aspiră.
- În cazul pulberilor fine, al nisipului etc., sacul de filtrare trebuie înlocuit mai des.
- Sacii de filtrare pot plesni, de aceea înlocuiți-le întotdeauna în timp util!

Atenție

Aspirai cenușa rece doar cu un preseparator.

Număr de comandă tip Basic: 2.863-139.0, tip Premium: 2.863-161.0.

Aspirarea umedă

⚠ **Atenție:**

Dacă se formează spumă sau se constată scurgeri de lichid, opriți imediat aparatul sau scoateți-l din priză!

Figura 6

Nu folosiți sac de filtrare!

Indicație: Dacă rezervorul este plin, un plutitor închide orificiul de aspirație, iar aparatul funcționează cu turație mărită. Opriți imediat aparatul și goliți rezervorul.

Încheierea utilizării

Figura 7

→ Opriți aparatul și scoateți ștecărul de alimentare din priză.

Golirea rezervorului

Figura 8

→ Îndepărtați capacul aparatului și goliți rezervorul.

Depozitarea aparatului

Figura 9

→ Depozitați cablul de alimentare și accesoriile pe aparat. Depozitați aparatul în spații uscate.

Îngrijirea și întreținerea

⚠ **Pericol**

Înainte de orice lucrare de îngrijire și întreținere decuplați aparatul și scoateți fișa cablului de alimentare din priză.

Efectuarea lucrărilor de reparații precum și a celor la ansamblurile electrice este permisă numai service-ului autorizat pentru clienți.

⚠ **Avertisment**

Nu utilizați detergenți pentru vase, pentru sticle sau universali ! Nu scufundați niciodată aparatul în apă.

→ Curățați aparatul și accesoriile din material plastic cu o substanță din comerț pentru curățarea suprafețelor din material plastic.

→ Se recomandă spălarea după caz a rezervorului și a accesoriilor cu apă și uscarea lor înainte de reutilizare.

Figura 10

→ Curățați filtrul de spumă sau filtrul-cartuș numai sub apă curentă, dacă este nevoie; nu frecați sau periați. Înainte de montare lăsați-l să se usuce în totalitate.

Accesorii opționale

În locul filtrului de spumă puteți utiliza și un filtru-cartuș.

→ Înainte de introducerea filtrului-cartuș îndepărtați capacul de acoperire negru și păstrați-l pentru a-l putea utiliza în viitor cu un filtru de spumă.

→ Aplicați filtrul-cartuș și blocați-l cu ajutorul închizătorului baionetă.

Remediarea defecțiunilor

Puterea de aspirare redusă

Dacă puterea de aspirare a aparatului scade, verificați următoarele.

- Accesoriile, furtunul de aspirare sau tubul de aspirare este înfundat; desfundați-le cu un băț.
- Dacă sacul de filtrare este plin, introduceți un nou sac de filtrare.
- Filtrul de spumă este murdară, curățați-l sub apă curentă.
- Dacă filtrul-cartuș este murdar scuturați-l și spălați-l sub apă curentă, dacă este nevoie.
- Înlocuiți filtrele deteriorate.

Date tehnice

Tensiunea de alimentare 1~50/60 Hz	220 - 240 V	
Siguranță pentru rețea (temporizată)	10 A	
Volumul rezervorului	12 l	
Consumul de apă cu mâner	5,5 l	
Consumul de apă cu duză de podea	3,0 l	
Puterea P _{nominal}	1000 W	
Cablu de rețea	H 05VV-F2x0,75	
Masa (fără accesorii)	4,5 kg	
Nivelul de zgomot (EN 60704-2-1)	77 dB(A)	

Ne rezervăm dreptul de a efectua modificări tehnice!

Obsah

Všeobecné pokyny	SK . . .	5
Bezpečnostné pokyny	SK . . .	6
Popis prístroja	SK . . .	7
Uvádzanie do prevádzky/obsluha SK . . .		7
Starostlivosť a údržba	SK . . .	9
Pomoc pri poruchách	SK . . .	9
Technické údaje	SK . . .	9

Všeobecné pokyny

Vážený zákazník,



Pred prvým použitím vášho zariadenia si prečítajte tento pôvodný návod na použitie, konajte podľa neho a uschovajte ho pre neskoršie použitie alebo pre ďalšieho majiteľa zariadenia.

Používanie výrobku v súlade s jeho určením

Prístroj je určený v súlade s popismi a bezpečnostnými pokynmi na používanie uvedené v tomto návode na obsluhu ako univerzálny prístroj na vysávanie.

Tento prístroj bol vyvinutý na súkromné účely a nie je určený znášať nároky priemyselného používania.

- Prístroj chráňte pred dažďom. Neskladujte ho vo vonkajších priestoroch.
- Týmto spotrebičom nie je možné vysávať popol a sadze.

Tento prístroj používajte iba s príslušenstvom a náhradnými dielmi schválenými firmou KÄRCHER.

Výrobca neručí za prípadné škody, ktoré boli spôsobené nesprávnym používaním alebo chybnou obsluhou.

Ochrana životného prostredia



Obalové materiály sú recyklovateľné. Obalové materiály láskavo nevyhadzujte do komunálneho odpadu, ale odovzdajte ich do zberne druhotných surovín.



Vyradené prístroje obsahujú hodnotné recyklovateľné látky, ktoré by sa mali opäť zužitkovať. Staré zariadenia preto láskavo odovzdajte do vhodnej zberne odpadových surovín.

Likvidácia filtra a filtračného vrecka

Filter a filtračné vrečko sú vyrobené z materiálov, ktoré šetria životné prostredie.

Pokiaľ neobsahujú žiadne nasaté substancie, ktoré sú zakázané likvidovať do domového odpadu, môžete ich zlikvidovať do normálneho domového odpadu.

Pokyny k zloženiu (REACH)

Aktuálne informácie o zložení nájdete na:

www.kaercher.com/REACH

Záruka

V každej krajine platia záručné podmienky vydané našou príslušnou distribučnou organizáciou. Počas záručnej lehoty bezplatne odstránime akékoľvek poruchy zariadenia zapríčinené chybou materiálu alebo výrobnou chybou. Pri uplatňovaní záruky sa láskavo obráťte spolu so zariadením a dokladom o kúpe na svojho predajcu alebo na najbližšie autorizované stredisko servisnej služby.

(Adresu nájdete na zadnej strane)

Servisná služba

V prípade otázok alebo porúch Vám rada pomôže naša pobočka KÄRCHER.

Objednávka náhradných dielov a špeciálneho príslušenstva

Výber najčastejšie potrebných náhradných dielov nájdete na konci prevádzkového návodu.

Náhradné diely a príslušenstvo získate u predajcu alebo v pobočke firmy KÄRCHER.

Bezpečnostné pokyny

- *Tento prístroj nie je určený nato, aby ho používali osoby s obmedzenými fyzickými, sensorickými alebo duševnými schopnosťami alebo nedostatkom skúseností a/alebo nedostatočnými vedomosťami, môžu ho použiť iba v tom prípade, ak sú kvôli vlastnej bezpečnosti pod dozorom spoľahlivej osoby alebo od nej dostali pokyny, ako sa má prístroj používať a pochopili nebezpečenstvá vychádzajúce z prístroja.*
- *Deti môžu používať prístroj iba vtedy, ak sú staršie než 8 rokov a ak sú kvôli vlastnej bezpečnosti pod dozorom spoľahlivej osoby, alebo od nej dostali pokyny, ako sa má prístroj používať, a pochopili nebezpečenstvá vychádzajúce z prístroja.*
- *Deti sa nesmú hrať s prístrojom.*

- *Deti by mali byť pod dozorom, aby sa zabezpečilo, že sa s prístrojom nebudú hrať.*
- *Deti nemôžu vykonávať čistenie a užívateľskú údržbu bez dohľadu dospeléj osoby.*
- *Obalové fólie uchovávajúte mimo dosahu detí. Vzniká nebezpečenstvo udusenía!*
- *Prístroj po každom použití a pred každým čistením alebo údržbou vypnite.*
- *Nebezpečie vzniku požiaru. Nevysávajte horiace alebo tľajúce predmety.*
- *Používanie v priestoroch so zvýšením nebezpečenstvom výbuchu je zakázané.*

⚠ **Elektrické pripojenie**

Zariadenie pripájajte iba na striedavý prúd. Napätie musí zodpovedať údajom na typovom štítku zariadenia.

⚠ **Nebezpečenstvo úrazu elektrickým prúdom**

Nikdy sa nedotýkajte sieťovej zásuvky a vidlice vlhkými rukami.

Sieťovú zástrčku neťahajte zo zásuvky za sieťový kábel.

Pred každým použitím skontrolujte, či nie je poškodený prívodný kábel alebo sieťová vidlica.

Poškodený prívodný kábel dajte bezodkladne vymeniť autorizovanej servisnej službe alebo kvalifikovanému elektrotechnikovi.

Na predchádzanie úrazom spôsobeným elektrickým prúdom odporúčame používať sieťové zásuvky s predradeným ochranným ističom proti zvodovým prúdom (menovitý spínací prúd max. 30 mA).

⚠ Pozor

Určité látky môžu v dôsledku rozvírenia nasávaného vzduchu vytvoriť výbušné pary alebo zmesi!

Nikdy nevysávajúte nasledovné látky:

- Výbušné alebo horľavé plyny, kvapaliny a prach (reaktívny prach)
- Reaktívny kovový prach (napr. hliník, magnézium, zinok) v spojení so silne alkalickými a kyslými čistiacimi prostriedkami
- Neriedené silné kyseliny a lúhy
- Organické rozpúšťadlá (napr. benzín, riedidlo na farbu, aceton, vykurovací olej).

Tieto látky môžu dodatočne naleptať materiály použité vo vysávači.

Symbyly v návode na obsluhu

⚠ Nebezpečenstvo

Pri bezprostredne hroziacom nebezpečenstve, ktoré spôsobí vážne zranenia alebo smrť.

⚠ Pozor

V prípade nebezpečnej situácie by mohla viesť k vážnemu zraneniu alebo smrti.

Pozor

V prípade nožnej nebezpečnej situácie by mohla viesť k ľahkým zraneniam alebo vecným škodám.

Popis prístroja

Pri vybalení skontrolujte, či z obsahu obalu nechýba príslušenstvo alebo či obsah nie je poškodený. Akékoľvek poškodenia počas prepravy láskavo oznámte predajcovi.

Obrazky nájdete na vyklápaní sa strane!



- 1 Nádoba
- 2 Vypínač
- 3 Prípojka sacej hadice
- 4 Priestor pre uloženie kábla elektrickej siete
- 5 Rukoväť
- 6 Hlava prístroja s uzáverom na svorky
- 7 Úložný priestor pre saciu rúrku a príslušenstvo
- 8 Sieťový kábel so sieťovou zástrčkou
- 9 Otočné kolieska
- 10 Sacia hadica
- 11 Vysávacía rúrka 2 x 0,5 m
- 12 Podlahová hubica s nadstavcom na mokré a suché vysávanie
- 13 Hubica na škáry
- 14 Filtračný vak
- 15 Penový filter alebo filter s vložkou (zabudovaný v prístroji)

Uvádzanie do prevádzky/ obsluha

Pozor

Pri mokrom alebo suchom vysávaní pracujte vždy s nasadeným filtrom s vložkou alebo penovým filtrom!

Montáž príslušenstva

Obrázok 1

→ Na nádobu nasadíte teleso prístroja a uzavrite ho.

Obrázok 2

→ Otočné kolieska namontujte na dno nádrže. Podľa potreby nasadíte filtračné vrečko.

Obrázok 3

→ Na nádobu nasadíte teleso prístroja a uzavrite ho.

Obrázok 4

→ Pripojte príslušenstvo.

Upozornenie: Pri podlahovom vysávaní suchej nečistoty alebo vody - pracujte vždy s nadstavcom (pásy s kefami a gumené čeľuste) v podlahovej hubici.

Obrázok 5

→ Zasuňte sieťovú vidlicu do sieťovej zásuvky a zapnite spotrebič.

Suché vysávanie

Pozor

Pracujte len so suchým filtrom s vložkou alebo penovým filtrom!

→ **U prístrojov s penovým filtrom:** Pri suchom vysávaní musíte vždy priložiť vrečko filtra k penovému filtru.

→ **Odporúčanie pri prístrojoch s bombičkovým filtrom:** Pri vysávaní jemného prachu nasadíte filtračné vrečko.

Pokyny k filtračnému vrečku

- Stupeň naplnenia filtračného vrečka je závislý od nečistoty, ktorá sa vysáva.
- Pri jemnom prachu, piesku atď. sa musí filtračné vrečko častejšie vymieňať.
- Nasadené filtračné vrečko môže splasnúť. Preto filtračné vrečko včas vymeňte!

Pozor

Vysávanie studeného popla iba s predradeným odlučovačom.

Objed. č. základnej verzie: 2.863-139.0, verzie Premium: 2.863-161.0.

Vlhké vysávanie

⚠ Pozor:

Pri vytváraní peny alebo vytekania kvapaliny zariadenie okamžite vypnite alebo vytiahnite zástrčku elektrickej siete!

Obrázok 6

Nepoužívajte žiadne filtračné vrečko!

Upozornenie: Ak je nádrž plná, plavák uzatvorí sací otvor a prístroj beží so zvýšenými otáčkami. Vysávač okamžite vypnite a nádrž vyprázdnite.

Ukončenie prevádzky

Obrázok 7

→ Spotrebič vypnite a vytiahnite sieťovú vidlicu.

Vyprázdnenie nádoby

Obrázok 8

→ Odoberte hlavu prístroja a nádobu vyprázdnite.

Uskladnenie prístroja

Obrázok 9

→ Vedenie pripojenia elektrickej siete a príslušenstvo uložte do prístroja. Prístroj uskladňujte v suchých priestoroch.

Starostlivosť a údržba

⚠ **Nebezpečenstvo**

Pred každým ošetrením a údržbou zariadenie vypnite a vytiahnite zástrčku.

Opravy a práce na elektrických konštrukčných dielcoch môže vykonávať výhradne autorizovaná servisná služba.

⚠ **Pozor**

Nepoužívajte žiadne abrazívne pôsobiace prípravky, prípravky na sklo ani univerzálne čističe! Spotrebič nikdy neponárajte do vody.

- Spotrebič a diely príslušenstva vyrobené z umelej hmoty ošetrujte použitím bežne dostupných čistiacich prostriedkov na plasty.
- Nádobu a príslušenstvo v prípade potreby vypláchnite vodou a pred opakovaným použitím nechajte vysušiť.

Obrázok 10

- Penový filter alebo filter s vložkou v prípade potreby čistíte len pod tečúcou vodou, neoškrabujte ho ani nekefujte. Pred nasadením ho nechajte úplne vysušiť.

Osobitné príslušenstvo

Namiesto penového filtra sa dá použiť aj filter s vložkou.

- Pred použitím filtra s vložkou odstráňte čierny kryt a uschovajte ho pre možné neskoršie použitie s penovým filtrom.
- Nasadte filter s vložkou a zablokujte bajonetový uzáver.

Pomoc pri poruchách

Pokles sacieho výkonu

Ak sa zníži výkon vysávania prístroja, skontrolujte nasledovné body.

- Ak sú príslušenstvo, vysávacia hadica alebo vysávacía rúrka upchaté, odstráňte upchatie pomocou paliče.
- Filtračné vrečko je plné. Nasadte nové filtračné vrečko.
- Penový filter je znečistený, vyčistite ho pod tečúcou vodou.
- Bombičkový filter je znečistený. Oklepte ho a v prípade potreby ho vyčistite pod tečúcou vodou.
- Poškodený ý filter vymeňte.

Technické údaje

Sieťové napätie 1~50/60 Hz	220 - 240 V
Sieťový istič (pomalý)	10 A
Objem nádrže	12 l
Nádoba na vodu s rukoväťou	5,5 l
Nádoba na vodu s tryskou na podlahu	3,0 l
Výkon P_{men}	1000 W
Sieťový kábel	H 05VV-F2x0,75
Hmotnosť (bez príslušenstva)	4,5 kg
Hladina akustického tlaku (EN 60704-1)	77 dB(A)

Technické zmeny vyhradené!

Pregled sadržaja

Opće napomene	HR . . . 5
Sigurnosni napuci	HR . . . 6
Opis uređaja	HR . . . 7
Stavljanje u pogon/posluživanje	HR . . . 7
Njega i održavanje	HR . . . 8
Otklanjanje smetnji	HR . . . 9
Tehnički podaci	HR . . . 9

Opće napomene

Poštovani kupče,



Prije prve uporabe Vašeg uređaja pročitajte ove originalne radne upute, postupajte prema njima i sačuvajte ih za kasniju uporabu ili za sljedećeg vlasnika.

Namjensko korištenje

Uređaj se smije koristiti kao višenamjenski usisavač uz poštivanje opisa i sigurnosnih naputaka ovih uputa za rad.

Ovaj uređaj je konstruiran za privatnu uporabu i nije predviđen za opterećenja profesionalne primjene.

- Aparat zaštitite od kiše. Nekada ga ne čuvajte na otvorenom.
- Njime se ne smiju usisavati pepeo i čađ.

Ovaj uređaj koristite samo s priborom i pričuvnim dijelovima koje odobrava KÄRCHER.

Proizvođač ne preuzima odgovornost za eventualne štete nastale nenamjenskim korištenjem ili pogrešnim opsluživanjem aparata.

Zaštita okoliša



Materijali ambalaže se mogu reciklirati. Molimo Vas da ambalažu ne odlažete u kućne otpatke, već ih predajte kao sekundarne sirovine.



Stari uređaji sadrže vrijedne materijale koji se mogu reciklirati te bi ih stoga trebalo predati kao sekundarne sirovine. Stoga Vas molimo da stare uređaje zbrinete preko odgovarajućih sabirnih suštava.

Zbrinjavanje filtra i filtarske vrećice

Filtar i filtarska vrećica su izrađeni od materijala koji ne štete okolišu.

Ako ne sadrže nikakve usisane tvari, koje se ne smiju odlagati u kućanski otpad, može ih se zbrinuti kao običan kućanski otpad.

Napomene o sastojcima (REACH)

Aktualne informacije o sastojcima možete pronaći na stranici:

www.kaercher.com/REACH

Jamstvo

U svakoj zemlji vrijede uvjeti jamstva koje je izdala naša zadužena udruga za marketing. Sve smetnje nastale unutar jamstvenog roka otklanjamo besplatno ukoliko je uzrok smetnje greška u materijalu ili se radi o greški proizvođača. U slučaju jamstva s priborom i računom se obratite svome prodavaču ili sljedećoj ovlaštenoj servisnoj službi.

(Adresu ćete naći na poledini)

Servisna služba

U slučaju pitanja ili smetnji rado će Vam pomoći naša podružnica KÄRCHER.

Naručivanje pričuvnih dijelova i posebnog pribora

Pregled najčešće potrebnih pričuvnih dijelova naći ćete na kraju ovih radnih uputa.

Pričuvne dijelove i pribor možete nabaviti kod Vašeg prodavača ili u Vašoj KÄRCHER podružnici.

Sigurnosni napuci

- *Uređaj nije namijenjen za upotrebu od strane osoba s ograničenim tjelesnim, osjetilnim ili psihičkim sposobnostima, nedostatnim iskustvom i/ili znanjem, osim ako ih ne nadzire osoba nadležna za njihovu sigurnost ili im je ta osoba dala upute o načinu primjene uređaja i eventualnim opasnostima.*
- *Djeca smiju rukovati uređajem samo ako su starija od 8 godina i ako ih osoba koja je nadležna za njihovu sigurnost neprestano nadzire i upućuje u način primjene uređaja i eventualne opasnosti.*
- *Djeca se ne smiju igrati uređajem.*
- *Nadzirite djecu kako biste bili sigurni da se ne igraju s uređajem.*
- *Djeca ne smiju obavljati poslove održavanja i čišćenja uređaja bez nadzora.*
- *Folije za pakiranje čuvajte van dosega djece, jer postoji opasnost od gušenja!*

- *Uređaj isključite nakon svake primjene te prije svakog čišćenja/održavanja.*
- *Opasnost od požara. Nemojte usisavati zapaljene ili užarene predmete.*
- *Zabranjen je rad u područjima ugroženim eksplozijom.*

⚠ **Električni priključak**

Uređaj priključujte samo na izmjeničnu struju. Napon se mora podudarati s označnom pločicom uređaja.

⚠ **Opasnost od strujnog udara**

Mrežni utikač i utičnicu nikada ne dodirujte mokrim rukama. Ne vucite za priključni kabel kako biste ga izvadili iz utičnice. Prije svakog rada provjerite ima li na priključnom kabelu s utikačem oštećenja. Oštećeni priključni kabel odmah dajte na zamjenu ovlaštenoj servisnoj službi/električaru.

Za izbjegavanje električnih nezgoda preporučujemo uporabu utičnica s predspojenom sklopkom za zaštitu od struje kvara (maks. 30 mA nazivne jačine okidne struje).

⚠ **Upozorenje**

Kovitlanjem i miješanjem određenih tvari s usisnim zrakom mogu se formirati eksplozivna isparenja i smjese!

Nikada nemojte usisavati sljedeće:

- *Eksplozivne ili zapaljive plinove, tekućine i prašinu (reaktivnu prašinu)*

- *Reaktivnu metalnu prašinu (od npr. aluminija, magnezija, cinka) u spoju s jako alkalnim i kiselim sredstvima za čišćenje*
- *Nerazrijeđene jake kiseline i lužine*
- *Organska otapala (npr. benzin, razrjeđivače za boje, aceton, lož ulje)*

Ove tvari dodatno mogu nagristi materijale od kojih je sačinjen uređaj.

Simboli u uputama za rad

⚠ **Opasnost**

Za neposredno prijeteću opasnost koja za posljedicu ima teške tjelesne ozljede ili smrt.

⚠ **Upozorenje**

Za eventualno opasnu situaciju koja može prouzročiti teške tjelesne ozljede ili smrt.

Oprez

Za eventualno opasnu situaciju koja može prouzročiti lake tjelesne ozljede ili materijalnu štetu.

Opis uređaja

Kod vađenja iz ambalaže provjerite manjka li u sadržaju paketa pribor i ima li oštećenja. U slučaju transportnih oštećenja odmah se obratite svome prodavaču.

Slike pogledajte na preklopnj stranici!



- 1 Spremnik
- 2 Glavni prekidač
- 3 Priklijučak usisnog crijeva
- 4 Prihvatni držač priklijučnog kabela
- 5 Ručka za nošenje

- 6 Blok uređaja s uskočnim zatvaračem
- 7 Prihvatni držač usisnih cijevi i pribora
- 8 Strujni kabel sa strujnim utikačem
- 9 Upravljački valjci
- 10 Usisno crijevo
- 11 Usisne cijevi 2 x 0,5 m
- 12 Podni nastavak s uloškom za mokro i suho usisavanje
- 13 Mlaznica za fuge
- 14 Filtarska vrećica
- 15 Spužvasti odnosno uložni filtar (ugrađen u uređaju)

Stavljanje u pogon/posluživanje

Oprez

Uvijek radite s umetnutim spužvastim odnosno uložnim filtrom, kako pri mokrom tako i pri suhom usisavanju!

Montaža pribora

Slika **1**

→ Skinite blok uređaja i izvadite pribor iz spremnika.

Slika **2**

→ Montirajte upravljačke valjke na dno posude. Prema potrebi ugradite filtarsku vrećicu.

Slika **3**

→ Blok uređaja postavite na spremnik i zatvorite.

Slika **4**

→ Priklijučite pribor.

Napomena: Za usisavanje suhe prljavštine ili vode s podova uvijek koristite uložak (četke i gumena traka) u podnom nastavku.

Slika **5**

→ Strujni utikač utaknite u utičnicu i uključite uređaj.

Suho usisavanje

Oprez

Radite samo sa suhim spužvastim odnosno uložnim filtrom!

→ Kod uređaja s pjenastim filtrom:

Pri suhom usisavanju uvijek uz pjenasti filter umetnite i filtarsku vrećicu.

→ Preporuka za uređaje s uložnim filtrom: Za usisavanje fine prašine umetnite filtarsku vrećicu.

Napomene uz filtarsku vrećicu:

- Napunjenost filtarske vrećice ovisi o vrsti usisane prljavštine.
- Kod fine prašine, pijeska i sličnog filtarska se vrećica mora češće mijenjati.
- Začepljena filtarska vrećica može pući pa je stoga pravovremeno zamijenite!

Oprez

Hladni pepeo usisavajte samo uz primjenu predodvajača.

Kataloški br. osnovne izvedbe: 2.863-139.0, izvedba Premium: 2.863-161.0.

Mokro usisavanje

⚠ **Pozor:**

U slučaju stvaranja pjene ili izbijanja tekućine odmah isključite uređaj i izvucite strujni utikač!

Slika **6**

Ne koristite filtarsku vrećicu!

Napomena: Ako je spremnik pun, plovak zatvara usisni otvor, a uređaj radi s povećanim brojem okretaja. Odmah isključite uređaj i ispraznite spremnik.

Kraj rada

Slika **7**

→ Isključite uređaj i izvadite utikač.

Pražnjenje spremnika

Slika **8**

→ Skinite blok uređaja i ispraznite spremnik.

Čuvanje uređaja

Slika **9**

→ Priključni kabel i pribor odložite na odgovarajuća mjesta na uređaju. Uređaj čuvajte u suhim prostorijama.

Njega i održavanje

⚠ **Opasnost**

Prije svakog čišćenja i održavanja isključite uređaj i strujni utikač izvucite iz utičnice.

Popravke i radove na električnim sastavnim dijelovima smije izvoditi samo ovlaštena servisna služba.

⚠ **Upozorenje**

Nemojte rabiti nagrizajuća sredstva, sredstva za čišćenje stakla ni univerzalna sredstva za čišćenje! Uređaj nikad ne uranjajte u vodu.

→ Uređaj i plastične dijelove pribora čistite uobičajenim sredstvom za čišćenje plastike.

→ Spremnik i pribor po potrebi isperite vodom i osušite prije ponovne uporabe.

Slika **10**

→ Spužvasti odnosno uložni filter čistite po potrebi samo u tekućoj vodi; nemojte ih trljati niti četkati. Prije ugradnje ostavite neka se potpuno osuši.

Poseban pribor

Umjesto spužvastog može se umetnuti i uložni filtar.

- Prije korištenja uložnog filtra skinite crni zaštitni poklopac i odložite ga u stranu zajedno s pjenastim filtrom radi kasnije uporabe.
- Postavite uložni filtar i blokirajte uz pomoć bajunetskog zatvarača.

Otklanjanje smetnji

Smanjena usisna snaga

Pri smanjenju usisne snage uređaja molimo provjerite sljedeće.

- Eventualno začepljenje pribora, usisnog crijeva ili usisne cijevi otklonite štapom odgovarajuće veličine.
- Filtarska vrećica je puna, umetnite novu.
- Pjenasti filtar je zaprljan; operite ga u tekućoj vodi.
- Uložni filtar je zaprljan - isprašite ga i po potrebi operite u tekućoj vodi.
- Oštećen filtar zamijenite novim.

Tehnički podaci

Napon el. mreže 1~50/60 Hz	220 - 240	V
Strujna zaštita (inertna)	10	A
Zapremina posude	12	l
Vodozahvat s ru- kohvatom	5,5	l
Vodozahvat s pod- nim nastavkom	3,0	l
Snaga P _{nazivna}	1000	W
Strujni kabel	H 05VV-F2x0,75	
Težina (bez pribora)	4,5	kg
Razina zvučnog tlaka (EN 60704-2-1)	77	dB(A)

***Pridržavamo pravo na tehničke iz-
mjene!***

Pregled sadržaja

Opšte napomene	SR . . . 5
Sigurnosne napomene	SR . . . 6
Opis uređaja	SR . . . 7
Stavljanje u pogon / rukovanje	SR . . . 7
Nega i održavanje	SR . . . 9
Otklanjanje smetnji	SR . . . 9
Tehnički podaci	SR . . . 9

Opšte napomene

Poštovani kupče,



Pre prve upotrebe Vašeg uređaja pročitajte ove originalno uputstvo za rad, postupajte prema njemu i sačuvajte ga za kasniju upotrebu ili za sledećeg vlasnika.

Namensko korišćenje

Uređaj sme da se koristi kao višenamenski usisivač uz uvažavanje opisa i sigurnosnih napomena ovog uputstva za rad.

Ovaj uređaj je konstruisan za privatnu upotrebu i nije predviđen za opterećenja profesionalne primene.

- Uređaj zaštitite od kiše. Nikada ga ne čuvajte na otvorenom.
- Njime se ne smeju usisavati pepeo i čađ.

Ovaj uređaj upotrebljavajte samo sa priborom i rezervnim delovima, koje je odobrio KÄRCHER.

Proizvođač ne preuzima odgovornost za eventualne štete nastale nenamenskim korišćenjem ili pogrešnim opsluživanjem aparata.

Zaštita čovekove okoline



Ambalaža se može ponovo preraditi. Molimo Vas da ambalažu ne bacate u kućne otpatke nego da je dostavite na odgovarajuća mesta za ponovnu preradu.



Stari uređaji sadrže vredne materijale sa sposobnošću recikliranja i treba ih dostaviti za ponovnu preradu. Stoga stare uređaje odstranjujte preko primerenih sabirnih sistema.

Otklanjanje filtera i filterske vrećice u otpad

Filter i filterska vrećica su izrađeni od materijala koji ne štete čovekovoj okolini.

Ako ne sadrže nikakve usisane supstance koje se ne smeju bacati u kućni otpad, mogu se tretirati kao običan kućni otpad.

Napomene o sastojcima (REACH)

Aktuelne informacije o sastojcima možete pronaći na stranici:

www.kaercher.com/REACH

Garancija

U svakoj zemlji važe uslovi garancije koje je objavila naša prodajna služba. U garantnom roku besplatno otklanjamo sve smetnje na uređaju ako se radi o grešci materijala ili proizvodnim manama. U slučaju ostvarivanja garantnih prava obratite se svom prodavcu ili ovlašćenoj servisnoj službi; priložite pribor i originalni račun.
(Adresu ćete naći na poledini)

Servisna služba

U slučaju pitanja ili smetnji rado će Vam pomoći naša podružnica KÄRCHER.

Naručivanje rezervnih delova i posebnog pribora

Pregled najčešće potrebnih rezervnih delova naći ćete na kraju ovog radnog uputstva.

Rezervne delove i pribor možete nabaviti kod Vašeg prodavca ili u Vašoj KÄRCHER poslovnici.

Sigurnosne napomene

- *Ovaj uređaj nije predviđen da njime rukuju osobe sa smanjenim fizičkim, senzornim ili mentalnim mogućnostima opažanja ili s ograničenim iskustvom i znanjem, osim ukoliko ih lice koje je za njih odgovorno ne nadgleda ili upućuje u rad s uređajem.*
- *Deca smeju da koriste uređaj samo ako su starija od 8 godina i ako ih osoba koja je nadležna za njihovu sigurnost neprestano nadgleda i upućuje u način korišćenja uređaja i eventualne opasnosti.*
- *Deca ne smeju da se igraju uređajem.*
- *Nadgledajte decu kako biste sprečili da se igraju sa uređajem.*
- *Deca ne smeju obavljati poslove održavanja i čišćenja uređaja bez nadzora.*

- *Ambalažne folije čuvajte van dohvata dece, jer postoji opasnost od gušenja!*
- *Isključite uređaj posle svake upotrebe i pre svakog čišćenja/održavanja.*
- *Opasnost od požara. Ne usisavajte zapaljene ili užarene predmete.*
- *Zabranjen je rad u područjima ugroženim eksplozijom.*

⚠ **Električni priključak**

Uređaj priključujte samo na izmjeničnu struju. Napon se mora podudarati sa tipskom pločicom uređaja.

⚠ **Opasnost od strujnog udara**

Mrežni utikač in utičnicu nikada ne dodirujte vlažnim rukama. Utikač nemojte izvlačiti iz utičnice povlačenjem za priključni vod.

Pre svake upotrebe proverite da li na priključnom vodu ima oštećenja. Oštećeni priključni vod odmah dajte na zamenu ovlašćenoj servisnoj službi/električaru.

Za izbegavanje električnih nesreća preporučujemo da upotrebljavate utičnice sa prethodno spojenim nadstrujnim zaštitnim prekidačem (maks. 30 mA nazivne jačine okidne struje).

⚠ Upozorenje

Kovitlanjem i mešanjem izvesnih materija sa usisnim vazduhom mogu se formirati eksplozivna isparenja i smese! Nikada nemojte usisavati sledeće:

- *Eksplozivne ili zapaljive gasove, tečnosti i prašinu (reaktivnu prašinu)*
- *Reaktivnu metalnu prašinu (od npr. aluminijuma, magnezijuma, cinka) u spoju sa jako alkalnim i kiselim sredstvima za čišćenje*
- *Nerazređene jake kiseline i baze*
- *Organske rastvarače (npr. benzin, razređivače za boje, aceton, lož ulje).*

Ove supstance mogu takođe nagristi materijale od kojih je sačinjen uređaj.

Simboli u uputstvu za rad

⚠ Opasnost

Ukazuje na neposredno preteću opasnost koja dovodi do teških telesnih povreda ili smrti.

⚠ Upozorenje

Ukazuje na eventualno opasnu situaciju koja može dovesti do teških telesnih povreda ili smrti.

Oprez

Ukazuje na eventualno opasnu situaciju koja može dovesti do lakših telesnih povreda ili izazvati materijalnu štetu.

Opis uređaja

Pre vađenja iz ambalaža proverite ima li u sadržini paketa delova koji nedostaju ili oštećenja. U slučaju transportnih oštećenja obavestite Vašeg prodavca.

Slike pogledajte na prekloпноj stranici!



- 1 Posuda
- 2 Prekidač za uključivanje/isključivanje
- 3 Priključak usisnog creva
- 4 Prihvatni držač priključnog kabla
- 5 Ručka za nošenje
- 6 Blok uređaja sa uskočnim zatvaračem
- 7 Prihvatni držač za usisne cevi i pribor
- 8 Strujni kabl sa utikačem
- 9 Upravljački valjci
- 10 Usisno crevo
- 11 Usisne cevi 2 x 0,5 m
- 12 Podni nastavak sa uloškom za mokro i suvo usisavanje
- 13 Mlaznica za fuge
- 14 Filter-kesa
- 15 Sunderasti odnosno uložni filter (ugrađen u uređaju)

Stavljanje u pogon / rukovanje

Oprez

Uvek radite sa umetnutim sunderastim odnosno uložnim filterom, kako pri mokrom tako i pri suvom usisavanju!

Montaža pribora

Slika 1

→ Skinite blok uređaja i izvadite pribor iz posude.

Slika 2

→ Montirajte upravljačke valjke na dno posude. Po potrebi ugradite filter-kesu.

Slika 3

→ Blok uređaja postavite na posudu i zatvorite.

Slika 4

→ Priključite pribor.

Napomena: Za usisavanje suve prljavštine ili vode s podova uvek koristite uložak (četke i gumena traka) u podnom nastavku.

Slika 5

→ Utaknite utikač u utičnicu i uključite uređaj.

Suvo usisavanje

Oprez

Radite samo sa suvim sunderastim odnosno uložnim filterom!

→ **Kod uređaja sa penastim filterom:** Pri suvom usisavanju uvek uz penasti filter stavite i filtersku vrećicu.

→ **Preporuka za uređaje sa uložnim filterom:** Za usisavanje fine prašine koristite filtersku vrećicu.

Napomene uz filtersku vrećicu:

- Napunjenost filterske vrećice zavisi od vrste usisane prljavštine.
- Kod fine prašine, peska i sličnog filterska vrećica se mora češće menjati.
- Začepljena filterska vrećica može pući, pa je stoga pravovremeno zamenite!

Oprez

Hladni pepeo usisavajte samo uz korišćenje predodvajača.

Kataloški br. osnovne verzije: 2.863-139.0, verzija Premium: 2.863-161.0.

Mokro usisavanje

△ **Pažnja:**

U slučaju stvaranja pene ili izbijanja tečnosti odmah isključite uređaj i izvucite strujni utikač!

Slika 6

Ne upotrebljavajte filtersku vrećicu!

Napomena: Ako je posuda puna, plovak zatvara usisni otvor, a uređaj radi uz povećan broj obrtaja. Odmah isključite uređaj i ispraznite posudu.

Kraj rada

Slika 7

→ Isključite uređaj i izvadite utikač.

Pražnjenje posude

Slika 8

→ Skinite blok uređaja i ispraznite posudu.

Skладиštenje uređaja

Slika 9

→ Priključni kabl i pribor odložite na odgovarajuća mesta na uređaju. Uređaj čuvajte u suvim prostorijama.

Nega i održavanje

⚠ **Opasnost**

Pre svakog čišćenja i održavanja isključite uređaj i strujni utikač iz utičnice. Popravke i radove na električnim sastavnim delovima sme da izvodi samo ovlašćena servisna služba.

⚠ **Upozorenje**

Nemojte da koristite nagrizajuća sredstva, sredstva za čišćenje stakla ili univerzalna sredstva za čišćenje! Uređaj nikada ne uranjajte u vodu.

- Uređaj i plastične komade pribora čistite normalnim sredstvom za čišćenje plastike.
- Posudu i pribor po potrebi isperite vodom i osušite pre ponovne upotrebe.

Slika 

- Sunđerasti odnosno uložni filter čistite po potrebi samo pod mlazom vode; nemojte ih ribati niti četkati. Pre ugradnje ostavite da se potpuno osuši.

Poseban pribor

Umesto sunđerastog može se postaviti i uložni filter.

- Pre korišćenja uložnog filtera skinite crni zaštitni poklopac i odložite ga u stranu zajedno sa penastim filterom radi kasnije upotrebe.
- Postavite uložni filter i blokirajte uz pomoć bajonetskog zatvarača.

Otklanjanje smetnji

Smanjivanje usisne snage

Pri smanjenju usisne snage uređaja molimo proverite sledeće.

- Eventualno začepljenje pribora, usisnog creva ili usisne cevi otklonite štapom odgovarajuće veličine.
- Filterska vrećica je puna, umetnite novu.
- Penasti filter je zaprljan; operite ga pod mlazom vode.
- Uložni filter je zaprljan - isprašite ga i po potrebi operite pod mlazom vode.
- Oštećen filter zamenite novim.

Tehnički podaci

Napon el. mreže 1~50/60 Hz	220 - 240 V
Mrežni osigurač (inertan)	10 A
Volumen spremnika	12 l
Vodozahvat sa drškom	5,5 l
Vodozahvat sa podnim nastavkom	3,0 l
Snaga P _{nominalna}	1000 W
Strujni kabal	H 05VV-F2x0,75
Težina (bez pribora)	4,5 kg
Nivo zvučnog pritiska (EN 60704-2-1)	77 dB(A)

Zadržavamo pravo na tehničke promene!

Съдържание

Общи указания	BG . . . 5
Указания за безопасност	BG . . . 6
Описание на уреда	BG . . . 7
Пуск в експлоатация/Обслужване	BG . . . 8
Грижи и поддръжка	BG . . . 9
Помощ при неизправности	BG . . 10
Технически данни	BG . . 10

Общи указания

Уважаеми клиенти,



Преди първото използване на Вашия уред прочетете това оригинално инструкция упътване за работа, действайте според него и го запазете за по-късно използване или за следващия притежател.

Употреба по предназначение

Уредът е предназначен за употреба като многофункционална прахосмукачка съгласно посочените в настоящото упътване за работа описания и указания за безопасност.

Този уред е разработен за частна употреба и не е предвиден за натоварванията на промишлената употреба.

- Пазете уреда от дъжд. Не го съхранявайте на открито.
- Пепел и сажди не бива да се изсмукват с този уред.

Използвайте този уред само с разрешените от KARCHER принадлежности и резервни части.

Производителят не поема гаранция за евентуални повреди, които са причинени поради използване не по предназначението или неправилно обслужване.

Опазване на околната среда



Опаковъчните материали могат да се рециклират. Моля не хвърляйте опаковките при домашните отпадъци, а ги предайте на вторични суровини с цел повторна употреба.



Старите уреди съдържат ценни материали, подлежащи на рециклиране, които могат да бъдат употребени повторно. Поради това моля отстранявайте старите уреди, използвайки подходящи за целта системи за събиране.

Отстраняване като отпадък на филтъра и филтърната торба

Филтърът и филтърната торба са произведени от материали, които не са опасни за околната среда.

Ако те не съдържат засмукани субстанции, които са забранени за домакинските отпадъци, могат да бъдат отстранени заедно с нормалните домакински отпадъци.

Указания за съставките (REACH)

Актуална информация за съставките ще намерите на:

www.kaercher.com/REACH

Гаранция

Във всяка страна са валидни издадените условия за гаранция от страна на наше оторизирано дружество за разпространение на продуктите ни. Евентуални повреди в уреда в рамките на срока на гаранцията се отстраняват безплатно, ако причината за тях е в материала или при производството. В случай на използване на правото на гаранция се обръщайте, моля, към Вашия търговец или най-близкия оторизиран сервиз,

като представите борудването и документа за покупка.

(Адресите ще намерите на задната страница)

Служба за работа с клиенти

При въпроси и повреди Вашият дистрибутор на KÄRCHER ще Ви помогне с удоволствие.

Поръчка на резервни части и специални принадлежности

Списък на най-често необходимите резервни части ще намерите в края на упътването за експлоатация.

Резервни части и принадлежности ще получите от Вашия търговец или във филиала на KÄRCHER.

Указания за безопасност

- *Този уред не е предназначен за това, да бъде използван от лица с ограничени физически, сензорни и умствени способности и липса на опит и/или липса на познания, освен ако те са под надзора на отговарящо за тяхната безопасност лице или са получили от него инструкции, как да използват уреда.*
- *Позволено е деца да използват уреда, само ако са над 8 годишни и ако са под надзора на лице, което се грижи за тяхната безопасност или са получили от него инструкции за използването на уреда и получаващите се опасности и са ги разбрали.*

- *Децата не бива да играят с уреда.*
- *Децата трябва да бъдат под надзор, за да се гарантира, че няма да играят с уреда.*
- *Почистването и поддръжката от страна на потребителя не бива да се извършват от деца без надзор.*
- *Дръжте опаковъчното фолио далече от деца, съществува опасност от задушаване!*
- *Уредът да се изключва след всяко използване или преди всяко почистване/поддръжка.*
- *Опасност от пожар. Не засмуквайте горящи или тлеещи предмети.*
- *Забранена е работата във взривоопасни помещения.*
- △ **Електрическо захранване**
Свързвайте уреда само към променлив ток. Напрежението трябва да съответства на цитираното върху табелката на уреда напрежение.
- △ **Опасност от токов удар**
Никога не докосвайте контакта и щепсела с влажни ръце. Щепселите да не се изваждат посредством издърпване на присъединителния кабел от контакта.
Преди всяко свързване на кабела с контакта на електрозахранването, проверявайте кабела за повреди.

Незабавно предайте повредените свързващи кабели за подмяна на оторизиран сервиз/електротехник.

За да избегнете аварии с тока, Ви препоръчваме да използвате контакти, преди които е монтиран предпазител (максимално 30 mA номинална сила на тока за задействане).

⚠ Предупреждение

При завихряне с въздуха за всмукване определени вещества могат да образуват експлозивни пари или смеси! Никога не изсмуквайте следните вещества:

- *Експлозивни или горими газове, течности и прахове (реактивни прахове)*
- *Реактивните метални прахове (напр. алуминий, магнезий, цинк) във връзка със силно активни и кисели почистващи препарати*
- *Неразредени силни киселини и основи*
- *органични разтворители (напр. бензин, разределители за бои, ацетон, нафта).*

Освен това тези вещества могат да повредят материалите, използвани при изработката на уреда.

Символи в Упътването за работа

⚠ Опасност

За непосредствено грозяща опасност, която води до тежки телесни повреди или до смърт.

⚠ Предупреждение

За възможна опасна ситуация, която би могла да доведе до тежки телесни повреди или смърт.

Внимание

За възможна опасна ситуация, която би могла да доведе до леки телесни повреди или материални щети.

Описание на уреда

При разопаковане проверете дали в опаковката липсват принадлежностите от окомплектовката или има повредени елементи. При повреди при транспорта уведомете търговеца, от когото сте закупили уреда.

Вижте схемите на разгънатата страница!



- 1 Резервоар
- 2 Ключ за включване и изключване
- 3 Връзка за всмукателния маркуч
- 4 Място за съхранение на захранващия кабел
- 5 Дръжка за носене
- 6 Глава на уреда със специално заключване
- 7 място за съхранение на тръбите за всмукване и елементите от окомплектовката
- 8 Мрежови кабел с щепсел
- 9 Водещи колела за придвижване
- 10 Маркуч за боклук

- 11 Всмукателни тръби 2 x 0,5 м
- 12 Подова дюза с наставка за мокро и сухо изсмукване
- 13 Дюза за почистване на фуги
- 14 Филтърна торбичка
- 15 Филтър от пенопласт респ. патронен филтър (вграден в уреда)

Пуск в експлоатация/ Обслужване

Внимание

Работете винаги с поставения филтър от пенопласт респ. патронен филтър, както при мокро така и при сухо изсмукване!

Монтиране на принадлежностите

Фигура 1

→ Свалете главата на уреда и извадете принадлежностите от резервоара.

Фигура 2

→ Монтирайте направляващите колела за придвижване към дъното на резервоара. Евентуално поставете филтърна торбичка.

Фигура 3

→ Поставете главата на уреда върху резервоара и го затворете.

Фигура 4

→ Прикрепване на принадлежности

Указание: За изсмукване на под от сухи замърсявания или вода - работете винаги с наставка (ивица с четки и гумена фаска) в подовата четка.

Фигура 5

→ Поставете щепсела в контакта от електрическата мрежа и включете уреда.

Сухо изсмукване

Внимание

Работете само със сух филтър от пенопласт респ. патронен филтър!

→ **При уреди с филтър от пенопласт:** При сухо изсмукване винаги поставяйте допълнително към филтъра от пенопласт и филтърна торбичка.

→ **Препоръка при уреди с филтър-патрон:** За засмукване на фин прах поставете филтърната торбичка.

Указания филтърна торбичка

- Степента на пълнене на филтърната торбичка е зависима от мръсотията, която се изсмуква.
- При фин прах, пясък и т.н. ... филтърната торбичка трябва да се сменя по-често.
- Поставените допълнително филтърни торбички могат да се спукат, поради това сменяйте своевременно филтърната торбичка!

Внимание

Засмукване на студена пепел само с филтър за грубо почистване.

Номер за поръчки изпълнение Basic: 2.863-139.0, изпълнение Premium: 2.863-161.0.

Мокро изсмукване

⚠ **Внимание:**

Ако се образува пяна или изтича течност, изключете уреда веднага или извадете щепсела!

Фигура 6

Не използвайте филтърни торбички!

Указание: Ако резервоарът е пълен, поплавък затваря всмукателния отвор и уредът работи с повишени обороти. Веднага изключете уреда и изпразнете резервоара.

Край на работата

Фигура 7

→ Изключете уреда и изтеглете щепсела от контакта.

Изпразване на резервоара

Фигура 8

→ Свалете главата на уреда и изпразнете резервоара.

Съхранение на уреда

Фигура 9

→ Приберете мрежовия захранващ кабел и принадлежностите в уреда. Съхранявайте уреда в сухи помещения.

Грижи и поддръжка

⚠ **Опасност**

Преди всякакви работи по поддръжката уредът да се изключва и щепселът да се изважда от контакта.

Ремонтни работи и работи по електрическите елементи могат да се извършват само от оторизиран сервиз.

⚠ **Предупреждение**

Не използвайте абразивни средства, препарати за почистване на стъкло или универсални почистващи препарати! Никога не потапяйте уреда във вода.

- Поддържайте уреда и принадлежностите му от пластмаса с обичайните, намиращи се в търговската мрежа препарати за почистване на пластмаса.
- резервоаро и принадлежностите при необх. да се изплакнат с вода и да се подсушат преди да се употребят отново.

Фигура 10

- При нужда почистете филтъра от пенопласт респ. патронния филтър под течаща вода, не ги търкайте или четкайте. Преди да го монтирате го оставете да изсъхне напълно.

Елементи от специалната окомплектовка

Вместо филтъра от пенопласт може да се използва и филтърен патрон.

- Преди поставяне на филтърния патрон свалете черното покриващо капаче и за запасете за по-късно използване на филтъра от пенопласт.
- Поставете филтъра от пенопласт и го фиксирайте с байонетно затваряне.

Помощ при неизправности

Недостатъчен ефект от изсмукването

Ако мощността на всмукване на уреда се понижи, моля да се проверят следните точки.

- Принадлежностите от окомплектовката, смукателният маркуч или всмукателните тръби са запушени, молим, отстранете с пръчка това, което ги запушва.
- Филтърната торбичка е пълна, поставете нова филтърна торбичка.
- Филтърът от пенопласт е замърсен, почистете го под течаща вода.
- Филтърния патрон е замърсен, изступайте филтърния патрон и при нужда го почистете с течаща вода.
- Увредените филтри трябва да се сменят.

Технически данни

Напрежение от мрежата 1~50/60 Hz	220 - 240	V
Предпазител (инертен)	10	A
Обем на резервоара	12	л
Поемане на вода с ръкохватката	5,5	л
Поемане на вода с подовата дюза	3,0	л
Мощност P _{ном.}	1000	W
Захранващ кабел	H 05VV-F2x0,75	
Тегло (без принадлежности)	4,5	кг
Допустимо ниво на шум (EN 60704-2-1)	77	dB(A)

Запазваме си правото на технически изменения!

Sisukord

Üldmärkusi	ET . . . 5
Ohutusosalased märkused	ET . . . 6
Seadme osad	ET . . . 7
Kasutuselevõtt/käsitsemine	ET . . . 7
Korrashoid ja tehnohooldus	ET . . . 8
Abi häirete korral	ET . . . 9
Tehnilised andmed	ET . . . 9

Üldmärkusi

Väga austatud klient,



Enne seadme esmakordset kasutuselevõttu lugege läbi algupärane kasutusjuhend, toimige sellele vastavalt ja hoidke see hilisema kasutamise või uue omaniku tarbeks alles.

Sihipärane kasutamine

Seade on vastavalt käesolevas kasutusjuhendis toodud kirjeldustele ja ohutusnõuetele ette nähtud kasutamiseks mitmeotstarbelise imurina.

See seade töötati välja erakasutuseks ega ole ette nähtud professionaalse kasutamiseks kaasnevaks koormuseks.

- Kaitske seadet vihma eest. Ärge lastage seadet väljas.
- Seadmega ei tohi imeda tuhka ega nõge.

Kasutage seda seadet ainult KÄRCHERi poolt lubatud tarvikute ja lisaseadmetega.

Tootja ei vastuta võimalike kahjude eest, mis on tingitud seadme mittesihipärasest kasutamisest või valest käitamisest.

Keskkonnakaitse



Pakendmaterjalid on taaskasutatavad. Palun ärge visake pakendeid majapidamisprahi hulka, vaid suunake need taaskasutusse.



Vanad seadmed sisaldavad taaskasutatavaid materjal, mis tuleks suunata taaskasutusse. Palun likvideerige vanad seadmed seetõttu vastavate kogumissüsteemide kaudu.

Filtri ja filtrikoti utiliseerimine

Filter ja filtrikott on valmistatud keskkonnasõbralikest materjalidest. Kui need ei sisalda sisseimetud aineid, mida on keelatud panna majapidamisjätmete hulka, võib need utiliseerida tavaliste majapidamisjätmetena.

Märkusi koostisainete kohta (REACH)

Aktuaalse info koostisainete kohta leiate aadressilt:

www.kaercher.com/REACH

Garantii

Igas riigis kehtivad vastava volitatud müügiesindaja antud garantiitingimused. Seadmel esinevad tõrked kõrvaldame garantiiajal tasuta, kui põhjuseks on materjali- või valmistusviga. Garantiijuhtumi korral palun pöörduda müüja või lähima volitatud hooldustöökoja poole, esitades ostu tõendava dokumendi.

(Aadressi vt tagaküljelt)

Klienditeenindus

Küsimuste ja rikete korral aitab teid KÄRCHER'i filiaal.

Varuosade ja lisaseadmete tellimine

Valiku kõige sagedamini vajaminevatest varuosadest leiate te kasutusjuhendi lõpust.

Varuosi ja lisaseadmeid saate seadme müüjalt või oma piirkonna KÄRCHERI filiaalist.

Ohutusalsed märkused

- *Seda seadet ei tohi kasutada piiratud füüsiliste, sensoorsete või vaimsete võimetega inimesed või kogemuste ja/või teadmisteta isikud; kui siis ainult nende ohutuse eest vastutava isiku järelevalve all või kui neid on õpetatud seadet kasutama ja nad on mõistnud sellest tulenevaid ohtusid.*
- *Lastel on lubatud kasutada seadet vaid juhul, kui nad on üle 8 aasta vanad ja kui nende üle teostab järelevalvet mõni nende ohutuse eest vastutav isik või on lapsed saanud temalt juhiseid seadme kasutamise kohta ja mõistnud sellega kaasnevaid ohtusid.*
- *Lapsed ei tohi seadmega mängida.*
- *Laste üle peab olema järelevalve tagamaks, et nad seadmega ei mängiks.*
- *Puhastamist ja kasutajahooldust ei tohi teostada lapsed ilma järelevalveta.*
- *Hoidke pakendikiled lastele kättesaamatuna - lämbumisoh!*

- *Lülitage masin pärast iga kasutamists ja enne iga puhastamist/hooldust välja.*
- *Tuleoht. Ärge imege masinasse põlevaid ega hõõguvaid esemeid.*
- *Plahvatusohtlikes piirkondades kasutamine on keelatud.*

△ Elektrihendus

Seadet tohib ühendada ainult vahelduvvoolutoitega. Pinge peab vastama seadme tüübisildil esitatud pingele.

△ Elektrilöögi oht

Võrgupistikut ega pistikupesast ei tohi kunagi puutuda niiskete kätega.

Võrgupistikut pistikupesast välja tõmmates ärge hoidke kinni ühenduskaablist.

Enne igakordset kasutamist tuleb kontrollida, et võrgupistikuga toitejuhe oleks kahjustusteta.

Kahjustatud toitejuhe lasta viivitamatult volitatud hooldustöökjal/elektrikul välja vahetada.

Elektriõnnetuste vältimiseks soovitame kasutada ettelülitatud rikkevoolu-kaitseüliliga (max 30 mA rakendumise nimivoolutugevusega) pistikupesast.

△ Hoiatus

Mõned ained võivad imiõhu keermises moodustada plahvatusohtliku auru või gaasisegu!

Ärge kunagi kasutage imurit järgmiste ainete eemaldamiseks:

- *Plahvatusohtlikud või kergestisüttivad gaasid, vedelikud ja tolm (reaktiivne tolm)*

- *Reaktiivne metallitõlm (nt alumiinium, magneesium, tsink) ühenduses tugevasti leeliseliste ja happeliste puhastusvahenditega*
- *Lahjendamata kanged happed ja alused*
- *Orgaanilised lahused (nt bensiin, värvilahustid, atsetoon, kütteõli).*

Lisaks võivad need ained kahjustada seadme valmistamisel kasutatud materjale.

Kasutusjuhendis olevad sümbolid

⚠ Oht

Vahetult ähvardava ohu puhul, mis toob kaasa raskeid kehavigastusi või surma.

⚠ Hoiaatus

Võimaliku ohtliku olukorra puhul, mis võib põhjustada raskeid kehavigastusi või surma.

Ettevaatust

Võimaliku ohtliku olukorra puhul, mis võib põhjustada kergeid vigastusi või materiaalselt kahju.

Seadme osad

Pakendi lahtipakkimisel kontrollida, kas kõik osad on olemas ning kahjustamata. Transportimisel tekkinud kahjustuste korral palun teavitada toote müüjat.

Jooniseid vt volditaval leheküljel!



- 1 Paak
- 2 Sisse/välja lüliti
- 3 Imemisvooliku ühendus
- 4 Koht toitekaabli hoidmiseks

- 5 Kandekäepide
- 6 Klip-lukuga seadme pea
- 7 Imitorude ja tarvikute koht
- 8 Pistikuga toitekaabel
- 9 Juhtrullid
- 10 Imemisvoolik
- 11 Imemistorud 2 x 0,5 m
- 12 Põrandaotsak sisendiga märg- ja kuivimiseks
- 13 Ühendusdüüs
- 14 Filterkott
- 15 Vahtmaterjalist või padrunfilter (seadmesse paigaldatud)

Kasutuselevõtt/ käsitsemine

Ettevaatust

Töötage alati paigaldatud vahtmaterjalist või padrunfiltriga, seda niihästi märg- kui kuivimisel!

Lisavarustuse monteerimine

Joonis 1

→ Võtke seadme pea ära ja eemaldage tarvikud mahutist.

Joonis 2

→ Paigaldage juhtrullid anuma põhjale. Vajadusel paigaldage filterkott.

Joonis 3

→ Pange seadme pea mahutile ja sulgege.

Joonis 4

→ Monteerige lisavarustus.

Märkus: Põrandalt kuiva mustuse või vee imamiseks kasutage põrandaotsakus alati sisendit (harjariba ja kummi-liist).

Joonis 5

→ Ühendage pistik pistikupessa ja lülitage seade sisse.

Kuivimemine

Ettevaatust

Töötage ainult kuiva vahtmaterjalist või padrunfiltriga!

- **Vahtkummist filtriga seadmete puhul:** Lisaks vahtkummist filtrile paigaldage kuivalt puhastades alati täiendavalt ka filtrikott.
- **Soovitus padrunfiltriga seadmete puhul:** Peentolmu imemiseks paigaldage filtrikott.

Märkusi filtrikoti kohta

- Filtrikoti täituvus sõltub imetud mustusest.
- Peene tolmu, liiva jne puhul tuleb filtrikotti sagedamini vahetada.
- Liiga täis filtrikotid võivad lõhki minna. Vahetage filtrikott õigeaegselt välja!

Ettevaatust

Külma tuha imemine ainult eel-separaatoriga.

Tellimisnr Basic-variant: 2.863-139.0,
Premium-variant: 2.863-161.0.

Märgpuhastus

△ Tähelepanu:

Vahu tekkimise või vedeliku lekkimise korral lülitage masin kohe välja või tõmmake välja toitepistik!

Joonis 6

Ärge kasutage filtrikotti!

Märkus: Kui mahuti on täis, sulgeb ujukk sissevõtuava ja seade töötab kõrgematel pööretel. Lülitage seade kohe välja ja tühjendage mahuti.

Töö lõpetamine

Joonis 7

- Lülitage seade välja ja tõmmake võrgupistik välja.

Tühjendage paak

Joonis 8

- Eemaldage seadme pea ja tühjendage paak.

Seadme ladustamine

Joonis 9

- Hoidke toitekaablit ja tarvikuid seadme juures. Hoidke seadet kuivas ruumis.

Korrashoid ja tehnohooldus

△ Oht

Lülitage enne kõiki hooldustöid masin välja ja tõmmake võrgupistik välja.

Remonditöid ja töid elektriliste komponentide juures tohib teha ainult volitatud hooldustöökoda.

△ Hoiaatus

Ärge kasutage küürimisvahendeid ega klaasi- või universaalpuhastusvahendeid! Ärge sukel-dage seadet kunagi vette.

- Puhastage seadet ja plastmassist tarvikuid tavalise plastmassipuhastusvahendiga.
- Vajaduse korral loputage paaki ja tarvikuid veega ja kuivatage enne uuesti kasutuselevõtmist.

Joonis 10

- Puhastage vahtmaterjalist või padrunfiltrit vajadusel voolava vee all, ärge hõõruge ega harjake. Enne paigaldamist laske täielikult kuivada.

Erivarustus

Vahtmaterjalist filtri asemel võib paigaldada ka padrunfiltri.

- Enne padrunfiltri paigaldamist võtke ära must kate ja hoidke alles, et seda hiljem koos vahtkummist filtri-ga kasutada.
- Pange padrunfilter peale ja fikseeri-ge bajonettlukuga.

Abi häirete korral

Kahanev imemisvõimsus

Kui seadme imivõimsus muutub nõrge-maks, tuleb kontrollida järgmisi punkte.

- Tarvikud, imivoolik või imitorud on ummistunud, eemaldage ummistus ke-piga.
- Filtrikott on täis, paigaldage uus.
- Vahtkummist filter on must, puhas-tage voolava vee all.
- Padrunfilter must, kloppige puhtak-se ja puhastage vajadusel voolava vee all.
- Vigastatud filter vahetage välja.

Tehnilised andmed

Võrgupinge 1~50/60 Hz	220 - 240	V
Võrgukaitse (inertne)	10	A
Mahuti maht	12	l
Käepidemega veevõtmine	5,5	l
Põrandaotsakuga veevõtmine	3,0	l
Võimsus P_{nimi}	1000	W
Võrgukaabel	H 05VV-F2x0,75	
Kaal (ilma tarviku- teta)	4,5	kg
Helirõhupeel (EN 60704-2-1)	77	dB(A)

Tehniliste muudatuste õigused re-serveeritud!

Satura rādītājs

Vispārējas piezīmes	LV . . . 5
Drošības norādījumi	LV . . . 6
Aparāta apraksts	LV . . . 7
Ekspluatācija / Apkalpošana	LV . . . 7
Kopšana un tehniskā apkope	LV . . . 9
Palīdzība darbības traucējumu gadījumā	LV . . . 9
Tehniskie dati	LV . . . 9

Vispārējas piezīmes

Godājamais klient,



Pirms ierīces pirmās lietošanas izlasiet instrukcijas oriģinālvalodā, rīkojieties saskaņā ar norādījumiem tajā un uzglabājiet to vēlākai izmantošanai vai turpmākiem lietotājiem.

Noteikumiem atbilstoša lietošana

Atbilstoši šajā lietošanas instrukcijā dotajam aprakstam un drošības norādījumiem aparāts ir paredzēts izmantošanai kā universālais putekļusūcējs. Šis aparāts tika izstrādāts privātai lietošanai un nav paredzēts profesionālās lietošanas prasībām.

- Aizsargājiet ierīci no lietus iedarbības. Neuzglabājiet ierīci ārpus telpām.
- Ar šo ierīci nedrīkst sūkt pelnus un sodrējus.

Aparātu izmantojiet tikai ar KÄRCHER atļautajiem piederumiem un rezerves daļām.

Ražotājs neatbild par iespējamiem bojājumiem, kas radušies noteikumiem neatbilstošas izmantošanas vai nepareizas lietošanas rezultātā.

Vides aizsardzība



Iepakojuma materiālus ir iespējams atkārtoti pārstrādāt. Lūdzu, neizmetiet iepakojumu kopā ar mājsaimniecības atkritumiem, bet gan nogādājiet to vietā, kur tiek veikta atkritumu otrreizējā pārstrāde.



Nolietotās ierīces satur noderīgus materiālus, kurus iespējams pārstrādāt un izmantot atkārtoti. Tādēļ lūdzam utilizēt vecās ierīces ar atbilstošu savākšanas sistēmu starpniecību.

Filtru un filtra maisiņu utilizācija

Filtri un to maisiņi ir izgatavoti no videi nekaitīgām izejvielām.

Ja filtrā un tā maisiņā nav iesūktas vielas, kuru klātbūtne mājsaimniecības atkritumos ir aizliegta, tos var utilizēt kopā ar parastajiem mājsaimniecības atkritumiem.

Informācija par sastāvdaļām (REACH)

Aktuālo informāciju par sastāvdaļām atradīsiet:

www.kaercher.com/REACH

Garantija

Mūsu pilnvarotās tirdzniecības sabiedrības izsniegtās garantijas saistības ir spēkā katrā valstī. Garantijas perioda laikā mēs bez maksas novērsīsim iespējamus darbības traucējumus Jūsu aparātā, ja to cēlonis ir materiāla vai ražošanas defekts. Ja nepieciešams garantijas remonts, lūdzam griezties pie Jūsu pārdevēja vai tuvākajā pilnvarotajā klientu apkalpošanas dienesta iestādē, uzrādot pirkumu apliecināšu dokumentu.

(Adresi skatīt aizmugurē)

Klientu apkalpošanas centrs

Jautājumu un aparāta darbības traucējumu gadījumā Jums labprāt sniegs padomu firmas KÄRCHER filiāles darbinieki.

Rezerves detaļu un speciālo piederumu pasūtīšana

Visbiežāk pieprasīto rezerves daļu klāstu Jūs atradīsiet lietošanas rokasgrāmatas galā.

Rezerves detaļas un piederumus Jūs varat iegādāties pie sava tirdzniecības pārstāvja vai savā firmas KÄRCHER filiālē.

Drošības norādījumi

- Šis aparāts nav paredzēts, lai to lietotu personas ar ierobežotām fiziskām, sensoriskām un garīgām spējām vai personas, kurām nav pieredzes un/ vai zināšanu, ja vien viņas uzrauga par drošību atbildīgā persona vai tā dod instrukcijas par to, kā jālieto aparāts.
- Bērni aparātu drīkst lietot tikai tad, ja tie ir sasnieguši 8 gadu vecumu un ja tos uzrauga par viņu drošību atbildīga persona vai tā dod instrukcijas par to, kā jālieto aparāts un kuras apzinās no ierīces izrietošās bīstamības sekas.
- Bērni nedrīkst spēlēties ar ierīci.
- Uzraugiet bērnus, lai pārliedzina tos, ka tie nespēlējas ar ierīci.

- Bērni bez pieaugušo uzraudzības nedrīkst veikt ierīces tīrīšanu un lietotāja apkopi.
- Nelaidiet bērnus iepakojuma plēvju tuvumā, pastāv no-smakšanas risks!
- Izslēdziet aparātu pēc katras lietošanas reizes un ikreiz pirms tīrīšanas/apkopes.
- Uzliesmošanas risks. Neuzsūciet degošus vai kvēlojošus priekšmetus.
- Aparāta lietošana aizliegta sprādzienbīstamās zonās.

△ **Elektropadeve**

Aparātu pieslēdziet tikai maiņstrāvai. Spriegumam jāatbilst uz aparāta rūpnīcas plāksnītes norādītajam.

△ **Strāvas triecienu bīstamība**
Nekad neaizskariet tīkla spraudni un kontaktligzdu ar mitrām rokām.

Neatvienojiet kontaktdakšu, izraujot to aiz pieslēgšanas kabeļa ārā no kontaktligzdas.

Pirms katras lietošanas reizes pārbaudiet, vai nav bojāts pieslēgšanas kabelis ar tīkla spraudni. Bojātu pieslēgšanas kabeli nekavējoties lieciet no mainīt pilnvarotā klientu apkalpošanas dienestā vai profesionālā elektromehāniskā darbnīcā.

Lai izvairītos no elektrotraumām, mēs iesakām kontaktligzdas aprīkot ar iepriekš ieslēdzamu noplūdes strāvas drošinātājslēdzi (nominālais nostrādes strāvas stiprums maks. 30 mA).

△ **Brīdinājums**

Sajaucoties ar iesūcamo gaisu, dažas vielas var veidot sprādzienbīstamus tvaikus vai maisījumus!

Nekad neiesūkt sekojošas vielas:

- *Sprādzienbīstamas vai viegli uzliesmojošas gāzes, šķidrums un putekļus (reaktīvie putekļi)*
- *Reaktīvie metāla putekļi (piemēram, alumīnijs, magnijs, cinks) savienojumos ar stipriem sārmainiem un skābiem mazgāšanas līdzekļiem*
- *Neatšķaidītas stipras skābes un sārmī*
- *Organiskie atšķaidītāji (piemēram, benzīns, krāsu atšķaidītājs, acetons, mazuts).*

Bez tam, šīs vielas var saēst aparātā izmantotos materiālus.

Lietošanas instrukcijā izmantotie simboli

△ **Bīstami**

Norāda uz tiešām draudošām briesmām, kuras rada smagus ķermeņa ievainojumus vai izraisīta nāvi.

△ **Brīdinājums**

Norāda uz iespējami bīstamu situāciju, kura var radīt smagus ķermeņa ievainojumus vai izraisīt nāvi.

Uzmanību

Norāda uz iespējami bīstamu situāciju, kura var radīt vieglus ievainojumus vai materiālos zaudējumus.

Aparāta apraksts

Izsaiņojot pārbaudiet, vai iesaiņojumā esošais saturs ir pilnīgs un nebojāts. Pārvadāšanas laikā radušos bojājumu gadījumā lūdzam par to informēt tirgotāju.

Attēlus skatīt atlokāmajā lapā!



- 1 Tvertne
- 2 Ieslēgšanas/izslēgšanas slēdzis
- 3 Sūkšanas šļūtenes pieslēgums
- 4 Nodalījums tīkla pieslēguma kabeļa uzglabāšanai
- 5 Nešanas rokturis
- 6 Aparāta korpuss ar aizslēgiem
- 7 Sūcējcauruļu un piederumu glabāšanas nodalījums
- 8 Elektrotīkla kabelis ar kontaktdakšu
- 9 Vadāmie skrītulji
- 10 Sūkšanas šļūtene
- 11 Sūcējcaurules 2 x 0,5 m
- 12 Grīdas sprausla ar ieliktni mitrajai un sausajai sūkšanai
- 13 Saduru sprausla
- 14 Filtra maisiņš
- 15 Putuplasta filtrs vai patronfiltrs (iebūvēts aparātā)

Ekspluatācija / Apkalpošana

Uzmanību

Vienmēr strādājiet ar ievietotu putuplasta filtru vai patronfiltru, gan mitrās, gan sausās sūkšanas laikā!

Piederumu montāža

Attēls 1

→ Noņemiet aparāta korpusu un no tvertnes izņemiet piederumus.

Attēls 2

→ Pie tvertnes dibena piemontējiet vadāmos skrituļus. Vajadzības gadījumā, ievietojiet filtra maisiņu.

Attēls 3

→ Aparāta korpusu uzlieciet uz tvertnes un aizslēdziet.

Attēls 4

→ Pievienojiet piederumus.

Norāde: Lai no grīdas uzsūktu sausus netīrumus vai ūdeni, vienmēr strādājiet ar grīdas sprauslā ievietotu ieliktni (suku strēmele un gumijas mēlīte).

Attēls 5

→ Lespraudiet tīkla kontaktdakšu kontaktligzdā un ieslēdziet aparātu.

Sausā sūkšana

Uzmanību

Strādājiet tikai ar sausu putuplasta filtru vai patronfiltru!

→ **Aparātiem ar putuplasta filtru:**

Sausās sūkšanas gadījumā papildus putuplasta filtram vienmēr ievietojiet arī filtra maisu.

→ **Leteikums aparātiem ar patronfiltru:**

Lai uzsūktu sīkus putekļus, ievietojiet filtra maisu.

Norādījumi par filtra maisiem

- Filtra maisa uzpildes pakāpe ir atkarīga no iesūcamiem netīrumiem.
- Iesūcot smalkos putekļus, smiltis utt., filtra maiss jāmaina biežāk.
- Pārpildīti filtra maisi var pārplīst, tādēļ laicīgi nomainiet filtra maisu!

Uzmanību

Aukstus pelnus drīkst uzsūkt tikai tad, ja ir separators.

Pasūtījuma Nr. Basic variantam:

2.863-139.0, Premium variantam:

2.863-161.0.

Mitrā sūkšana

Uzmanību:

Ja veidojas putas vai izplūst šķidrums, aparāts nekavējoties jāizslēdz un jāatvieno kontaktdakša!

Attēls 6

Neizmantojiet filtra maisiņu!

Norāde: Ja tvertne ir pilna, plūdiņš noslēdz iesūkšanas atveri un aparāts darbojas ar palielinātu apgriezīgu skaitu. Ierīci nekavējoties izslēdziet un iztukšojiet tvertni.

Darba beigšana

Attēls 7

→ Izslēdziet aparātu un izņemiet tīkla kontaktdakšu.

Tvertnes iztukšošana

Attēls 8

→ Noņemiet aparāta augšdaļu un iztukšojiet tvertni.

Aparāta uzglabāšana

Attēls 9

→ Elektrības vadu un piederumus ievietojiet nodalījumos uz aparāta. Uzglabājiet aparātu sausā telpā.

Kopšana un tehniskā apkope

△ **Bīstami**

Pirms jebkuru tīrīšanas un apkopes darbu veikšanas aparātu izslēdziet un atvienojiet kontakt-dakšu.

Jebkurus elektrisko sastāvdaļu remontus drīkst veikt tikai pilnvarots klientu apkalpošanas dienests.

△ **Brīdinājums**

Neizmantojiet tīrīšanas līdzekļus, stikla vai universālus tīrīšanas līdzekļus! Aparātu nekad neiegremdējiet ūdenī.

- Aparātu un piederumu daļas no plastmasas kopjiet ar standarta plastmasas tīrīšanas līdzekli.
- Tvertni un piederumus vajadzības gadījumā izskalojiet ar ūdeni un pirms atkārtotas lietošanas nožāvējiet.

Attēls 10

- Putuplasta filtru vai patronfiltru vajadzības gadījumā izskalojiet tikai zem tekošas ūdens strūklas, neberziet vai netīriet to ar suku. Pirms montāžas ļaujiet tam pilnībā izžūt.

Speciālie piederumi

Putuplasta filtra vietā var izmantot arī patronfiltru.

- Pirms patronas filtra ievietošanas noņemiet melno nosegvāciņu un uzglabājiet to vēlākai lietošanai kopā ar putuplasta filtru.
- Uzlieciet patronas filtru un nofiksējiet ar bojenetes tipa stiprinājumu.

Palīdzība darbības traucējumu gadījumā

Vāja sūkšana

Ja aparāta iesūkšanas jauda samazinās, jāpārbauda sekojoši punkti.

- Aizsērējuši piederumi, sūcējšļūtene vai sūcējcaurules, likvidējiet aizsērējumu ar nūju.
- Pilns filtra maiss, ievietojiet jaunu filtra maisu.
- Netīrs putuplasta filtrs, izskalojiet to zem tekošas ūdens strūklas.
- Netīrs patronfiltrs, izdauziet patronfiltru un vajadzības gadījumā izskalojiet zem tekošas ūdens strūklas.
- Nomainiet bojāto filtru.

Tehniskie dati

Barošanas tīkla spriegums 1~50/60 Hz	220 - V 240	
Tīkla drošinātājs (kūstošais)	10	A
Tvertnes tilpums	12	l
Ar rokturi uzņemamais ūdens daudzums	5,5	l
Ar grīdas tīrīšanas sprauslu uzņemamais ūdens daudzums	3,0	l
Jauda P_{nom}	1000	W
Tīkla kabelis	H 05VV-F2x0,75	
Svars (bez pierīcēm)	4,5	kg
Skaņas spiediena līmenis (EN 60704-2-1)	77	dB(A)

Rezervētas tiesības veikt tehniskas izmaiņas!

Turinys

Bendrieji nurodymai	LT . . . 5
Saugos reikalavimai	LT . . . 6
Prietaiso aprašymas	LT . . . 7
Naudojimo pradžia/aparnavimas	LT . . . 7
Priežiūra ir aptarnavimas	LT . . . 8
Pagalba gedimų atveju	LT . . . 9
Techniniai duomenys	LT . . . 9

Bendrieji nurodymai

Gerbiamas kliente,



Prieš pirmą kartą pradėdant naudoti prietaisą, būtina atidžiai perskaityti originalią instrukciją, ja vadovautis ir saugoti, kad ja galima būtų naudotis vėliau arba perduoti naujam savininkui.

Naudojimas pagal paskirtį

Remiantis šioje naudojimo instrukcijoje pateiktais aprašymais ir saugumo nurodymais prietaisas gali būti naudojamas kaip daugiafunkcis siurblys.

Šis prietaisas skirtas naudoti namų ūkyje ir nėra pritaikytas pramoniniam naudojimui.

- Saugokite prietaisą nuo lietaus. Ne laikykite jo lauke.
- Jokiu būdu nesiurbkite šiuo prietaisu pelenų ir suodžių.

Prietaisą naudokite tik su originaliais KÄRCHER priedais ir atsarginėmis dalimis.

Gamintojas neprisiima atsakomybės už galimą žalą, atsiradusią naudojant prietaisą ne pagal paskirtį ar netinkamai jį valdant.

Aplinkos apsauga



Pakuotės medžiagos gali būti perdirbamos. Neišmeskite pakuočių kartu su buitinėmis atliekomis, bet atiduokite jas perdirbimui.



Naudotų prietaisų sudėtyje yra vertingų, antriniam žaliavų perdirbimui tinkamų medžiagų, todėl jie turėtų būti atiduoti perdirbimo įmonėms. Todėl naudotus prietaisus šalinkite pagal atitinkamą antrinių žaliavų surinkimo sistemą.

Filtrų ir filtrų maišelių atliekų tvarkymas

Filtrai ir filtrų maišeliai pagaminti iš ekologiškų medžiagų

Juos galite šalinti kartu su buitinėmis atliekomis, jei į juos nėra įsiurbti medžiagų, kurias šalinti su buitinėmis atliekomis yra draudžiama.

Nurodymai apie sudedamąsias medžiagas (REACH)

Aktualią informaciją apie sudedamąsias dalis rasite adresu:

www.kaercher.com/REACH

Garantija

Kiekvienoje šalyje galioja tos garantijos sąlygos, kurias nustato įgalioti pardavėjai. Galimus prietaiso gedimus garantijos galiojimo laikotarpiu pašalinsime nemokamai, jei tokių gedimų priežastis buvo netinkamos medžiagos ar gamybos defektai. Dėl garantinio gedimų pašalinimo kreipkitės į pardavėją arba artimiausią klientų aptarnavimo tarnybą. Visuomet pateikite pirkimą patvirtinantį kasos kvitą.

(Adresą rasite kitoje pusėje)

Klientų aptarnavimo tarnyba

Iškilus klausimams arba prietaisui sugedus, Jums padės mūsų KÄRCHER filialo darbuotojai.

Atsarginių dalių ir specialių priedų užsakymas

Dažniausia naudojamų atsarginių dalių sąrašas pateiktas naudojimo instrukcijos pabaigoje.

Atsargines dalis ir priedus gausite iš pardavėjo arba Jūsų KÄRCHER filiale.

Saugos reikalavimai

- Šis prietaisas nepritaikytas naudoti asmenims su fizine, sensorine ar dvasine negalia arba asmenims, neturintiems pakankamai reikiamos patirties ir (arba) žinių, nebent prižiūrint už saugą atsakingam asmeniui ir jam nurodant, kaip prietaisas turi būti naudojamas.
- Vaikai prietaisą gali naudoti, tik jei yra vyresni nei 8 metų ir atsakingas asmuo juos prižiūri arba duoda nuorodas, kaip naudoti prietaisą ir vaikai supranta prietaiso keliamus pavojus.
- Vaikai negali žaisti su prietaisu.
- Prižiūrėkite vaikus ir užtikrinkite, kad jie nežaistų su įrenginiu.
- Vaikai negali prietaiso valyti ir atlikti naudotojo vykdomų techninės priežiūros darbų, jei jų neprižiūri kiti asmenys.

- Saugokite pakuotės plėveles nuo vaikų, galimas uždusimo pavojus!

- Išjunkite prietaisą prieš kiekvieną naudojimą ir valymą/techninę priežiūrą.

- Gaisro pavojus. Nesiurbkite degančių arba smilkstančių daiktų.

- Draudžiama naudoti prietaisą sprogiroje aplinkoje.

△ **Jungimas į elektros tinklą**
Prietaisą galima jungti tik į kintamosios srovės tinklą. Įtampa turi atitikti prietaiso skydelyje nurodytą įtampą.

△ **Elektros smūgio pavojus**
Niekada nelieskite kištuko ir rozetės šlapiomis rankomis.

Netraukite tinklo kištuko iš rozetės laikydami už tinklo kabelio.

Kiekvieną kartą prieš pradėdami naudoti prietaisą patikrinkite, ar nepažeistas elektros laidas. Pažeistą elektros laidą nedelsdami pakeiskite oficialioje klientų aptarnavimo tarnyboje/elektros prietaisų remonto dirbtuvėse.

Kad išvengtumėte nelaimingų atsitikimų su elektra, rekomenduojame naudoti rozetes su jau įmontuotu apsauginiu laikinosios srovės jungikliu (maks. 30 mA vardinis pradinis srovės stiprumas).

△ **Įspėjimas**

Susimaišiusios su įtraukiamu oru tam tikros medžiagos gali sudaryti sprogius garus arba mišinius.

Jokiu būdu nesiurbkite šių medžiagų:

- *Sprogių arba degių dujų, skysčių ir dulkių (reaktyvių dulkių)*
- *Reaktyvių metalo dulkių (pvz., aliuminio, magnio, cinko) kartu su stipriai šarminiais arba rūgštiniais valikliais*
- *Neskiestų rūgščių ir šarmų*
- *Organinių tirpiklių (pvz., benzino, skiediklio, acetono, mazuto).*

Be to, šios medžiagos gali pažeisti medžiagas, iš kurių pagamintas prietaisas.

Naudojimo instrukcijoje naudojami simboliai

⚠ Pavojus

Žymi gresiantį tiesioginį pavojų, galintį sukelti sunkius sužalojimus arba mirtį.

⚠ Įspėjimas

Žymi galimą pavojų, galintį sukelti sunkius sužalojimus arba mirtį.

⚠ Atsargiai

Žymi galimą pavojų, galintį sukelti lengvus sužalojimus arba materialinius nuostolius.

Prietaiso aprašymas

Išpakuodami prietaisą patikrinkite, ar netrūksta priedų ir ar nėra pažeidimų. Jei prietaisas pažeistas gabenimo metu, praneškite apie tai pardavėjui.

Paveikslus rasite išlankstomame puslapyje!



- 1 Rezervuaras
- 2 Įjungiklis/išjungiklis
- 3 Siurbimo žarnos prijungimas
- 4 Elektros laido laikiklis

- 5 Rankena nešimui
- 6 Prietaiso galvutė su „Clip“ užraktu
- 7 Siurbimo vamzdžių ir priedų dėklas
- 8 Maitinimo kabelis su kištuku
- 9 Varantieji ratai
- 10 Siurbimo žarna
- 11 Siurbimo vamzdžiai - 2 vnt. x 0,5 m
- 12 Grindų antgalis su įdėklų sausam ir drėgnam siurbimui
- 13 Siaurasis antgalis
- 14 Filto maišelis
- 15 Putplasčio arba kasetinis filtras (sumontuotas prietaise)

Naudojimo pradžia/ aparnavimas

Atsargiai

Dirbkite tik su įdėtu putplasčio arba kasetiniu filtru valydami tiek drėgnai, tiek sausiai!

Sumontuokite priedus

Paveikslas 1

→ Nuimkite prietaiso galvutę ir iš korpuso išimkite priedus.

Paveikslas 2

→ Varančiuosius ratelius primontuokite prie rezervuaro dugno. Jei reikia, įdėkite filtro maišelį.

Paveikslas 3

→ Prietaiso galvutę uždėkite ant korpuso ir uždarykite.

Paveikslas 4

→ Pritvirtinkite priedus.

Pastaba: Sausiems nešvarumams arba vandeniui nuo grindų siurbti būtinai naudokite grindų antgalio įdėklą (šepetėlio juostelę arba guminį apvadėlį).

Paveikslas 5

→ Maitinimo kištuką įkiškite į kištukinį lizdą ir įjunkite prietaisą.

Sausas valymas

Atsargiai

Dirbkite tik su sausu putplasčio arba kasetiniu filtru!

- **Prietaisuose su putplasčio filtru:** sausam valymui visada papildomai prie putplasčio filtro įdėkite filtro maišelį.
- **Rekomendacijos dėl prietaisų su kasetiniu filtru:** smulkioms dulkioms siurbti, įdėkite filtro maišelį.

Pastabos dėl filtro maišelio

- Filtro maišelio užpildymo lygis priklauso nuo to, kokie nešvarumai siurbiami.
- Siurbiant smulkias dulkes, smėlį ir pan., filtro maišelis turi būti keičiamas dažniau.
- Užsikimšę filtro maišeliai gali sutrūkti, todėl laiku keiskite filtro maišelį!

Atsargiai

Siurbdami atvėsusius pelenus būtinai naudokite atskyrklį.

Bazinės komplektacijos užsakymo Nr.: 2.863-139.0, ypatingos komplektacijos: 2.863-161.0.

Drėgnas valymas

⚠ Dėmesio:

Jeį išsiskiria putas arba skystis, tuoj pat išjunkite prietaisą arba ištraukite tinklo kištuką!

Paveikslas **6**

Nenaudokite filtro maišelio!

Pastaba: kai maišelis užsipildo, rodiklis uždaro siurbimo angą, todėl padidėja variklio sūkių skaičius. Prietaisą tuoj pat išjunkite ir ištuštinkite talpyklą.

Darbo pabaiga

Paveikslas **7**

- Prietaisą išjunkite ir ištraukite kištuką.

Ištuštinkite rezervuarą.

Paveikslas **8**

- Nuimkite prietaiso galvutę ir ištuštinkite rezervuarą.

Prietaiso laikymas

Paveikslas **9**

- Maitinimo laidą ir priedus sudėkite į prietaisą. Prietaisą laikykite sausoje patalpoje.

Priežiūra ir aptarnavimas

⚠ Pavojus

Prieš pradėdami įprastinės ir techninės priežiūros darbus, išjunkite prietaisą ir ištraukite iš lizdo tinklo kištuką.

Remonto darbus ir elektros įrangos darbus tinkamai atlikti gali tik įgaliota klientų aptarnavimo tarnyba.

⚠ Įspėjimas

Nenaudokite šveitiklių, stiklo ar universalių valiklių! Prietaiso niekada nenardinkite į vandenį.

- Prietaisą ir sintetines priedų dalis valykite paprastu sintetikos valikliu.
- Jei reikia, kamerą ir priedus išplaukite vandeniu ir prieš vėl naudodami išdžiovinkite.

Paveikslas **10**

- Putplasčio filtrą ir kasetinį filtrą, jei reikia, valykite tik po vandens srove; netrinkite ir nevalykite šepetiu. Prieš sumontuodami, palaukite, kol išdžius.

Specialūs priedai

Vietoj putplasčio filtro taip pat gali būti naudojamas lizdinis filtras.

- Prieš montuodami lizdinį filtrą, nuimkite juodą dangtelį ir saugokite jį vėlesniam naudojimui su putplasčio filtru.
- Uždėkite lizdinį filtrą ir užfiksuokite bajonetinę jungtį.

Pagalba gedimų atveju

Sumažėjęs siurbimo galingumas

Sumažėjus siurbiamajai galiai, patikrinkite:

- ar neužsikimšo priedai arba siurbimo vamzdis; ilgu virbu pašalinkite kamštį,
- ar nepilnas filtro maišelis; įdėkite naują maišelį.
- Putplasčio filtras yra užterštas, valykite jį po tekančiu vandeniu.
- ar neužterštas lizdinis filtras; išpurtykite lizdinį filtrą ir, jei reikia, plaukite vandens srove.
- Jei filtras pažeistas, pakeiskite jį.

Techniniai duomenys

Tinklo įtampa 1~50/60 Hz	220 - 240	V
Elektros tinklo saugiklis (inercinis)	10	A
Maišelio talpa	12	l
Vandens ėmimas su rankena	5,5	l
Vandens ėmimas su antgaliu grindims.	3,0	l
Galingumas, P_{nenn} (nominalus)	1000	W
Elektros laidas	H 05VV-F2x0,75	
Svoris (be priedų)	4,5	kg
Triukšmo lygis (EN 60704-2-1)	77	dB(A)

Gamintojas pasilieka teisę keisti techninius duomenis!

Зміст

Загальні вказівки	UK . . . 5
Правила безпеки	UK . . . 6
Опис пристрою	UK . . . 8
Введення в експлуатацію / Експлуатація	UK . . . 8
Догляд та технічне обслуговування	UK . . 10
Допомога у випадку неполадок	UK . . 10
Технічні характеристики	UK . . 11

Загальні вказівки

Шановний покупець!



Перед першим застосуванням вашого пристрою прочитайте цю оригінальну інструкцію з експлуатації, після цього дійте відповідно неї та збережіть її для подальшого користування або для наступного власника.

Правильне застосування

Пристрій призначено для використання відповідно до описів, наведених у даному керівництві по експлуатації, і вказівок по техніці безпеки під час роботи з універсальними пилососами.

Цей пристрій призначений для приватного використання і не пристосований до навантажень промислового використання.

- Необхідно захищати прилад від дощу. Не зберігати поза приміщенням.
- Забороняється всмоктувати приладом попіл та сажу.

Пристрій слід застосовувати тільки з приналежностями та запасними частинами, що допущені для використання фірмою KARCHER.

Виробник не несе відповідальності за збитки, завдані невідповідним або неправильним застосуванням пристрою.

Охорона довкілля



Матеріали упаковки піддаються переробці для повторного використання. Будь ласка, не викидайте пакувальні матеріали разом із домашнім сміттям, віддайте їх для повторного використання.



Старі пристрої містять цінні матеріали, що можуть використовуватися повторно. Тому, будь ласка, утилізуйте старі пристрої за допомогою спеціальних систем збору сміття.

Утилізація фільтра та фільтрувального мішка

Фільтр та фільтрувальний мішок виготовлені з екологічно безпечних матеріалів.

Якщо вони не містять речовин, що заборонені для утилізації домашнього сміття, Ви можете утилізувати їх зі звичайним домашнім сміттям.

Інструкції із застосування компонентів (REACH)

Актуальні відомості про компоненти наведені на веб-вузлі за адресою:

www.kaercher.com/REACH

Гарантія

У кожній країні діють умови гарантії, видані нашими компетентними товариствами зі збуту. Неполадки в роботі пристрою ми усуваємо безплатно протягом терміну дії гарантії, якщо вони викликані браком матеріалу чи помилками виготовлення. У гарантійному випадку звертайтеся, будь ласка, з обладнанням та документами, що підтверджують покупку пристрою, до Вашого торгового агента або до приведених нижче пунктів гарантійного обслуговування клієнтів.

(Адреси див. на звороті)

Служба підтримки користувачів

З різних питань та в разі поломок Вам допоможуть наші представники філіалу KÄRCHER.

Замовлення запасних частин та спеціального обладнання

Асортимент запасних частин, що часто необхідні, можна знайти в кінці інструкції по експлуатації.

Запасні частини та спеціальне обладнання Ви зможете отримати у Вашого дилера або у філіалі фірми KÄRCHER.

Правила безпеки

- *Цій пристрій не призначений для використання людьми з обмеженими фізичними, сенсорними або розумовими можливостями або з відсутністю досвіду й/або відсутністю відповідних знань, за винятком випадків, коли вони знаходяться під наглядом відповідальної за безпеку особи або отримують від неї вказівки по застосуванню пристрою, а також усвідомлюють можливі ризики.*
- *Допускається застосування пристрою дітьми, які досягли 8-річного віку, знаходяться під наглядом особи, відповідальної за їх безпеку, або які отримали інструкції із застосування пристрою від такої особи, а також усвідомлюють можливі ризики.*
- *Не дозволяйте дітям грати з пристроєм.*
- *Стежити за тим, щоб діти не грали із пристроєм.*
- *Не дозволяйте дітям проводити очищення та обслуговування пристрою без нагляду.*

- Пакувальну плівку тримайте подальше від дітей, існує небезпека задусення!
- Пристрій слід відключати після кожного використання і перед проведенням очищення/технічного обслуговування.
- Небезпека пожежі. Не допускати всмоктування палаючих або тліючих предметів.
- Робота у вибухонебезпечних умовах не дозволяється.

△ Електричне з'єднання
Пристрій слід вмикати лише до змінного струму. Напруга повинна відповідати вказаній на фірмовій табличці пристрою даним щодо напруги.

△ Небезпека враження струмом

Ніколи не торкайтесь мережного штекера та розетки вологими руками. Неможливо витягувати мережний штекер із розетки за мережний шнур. Перевіряти підключення пристрою до мережі на предмет пошкодження перед кожним використанням. Замініть дефектний провід через авторизовану сервісну службу/електрика.

Щоб уникнути нещасних випадків під час використання електроприладів, ми рекомендуємо використовувати розетки з попередньо увімкненим автоматом захисту від току витоку (макс. 30 мА сили току номінальної дії).

△ Попередження
Певні речовини можуть створювати вибухонебезпечні гази або суміші, змішуючись зі всмоктуваним повітрям. Ніколи не всмоктувати пиломатеріал наступні речовини:

- Вибухонебезпечні або горючі гази, рідини або пилок (реактивний пилок)
- Реактивний металевий пилок (наприклад, алюміній, магній, цинк) у сполученні з сильнолужними та кислотними засобами для чищення
- Нерозведені сильні кислоти та луки
- Органічні розчинники (наприклад, бензин, розріджувач фарби, ацетон, мазут).

До того ж, ці речовини можуть пошкодити матеріали, що використовуються у пристрої.

Знаки у посібнику

⚠ **Обережно!**

Для небезпеки, яка безпосередньо загрожує та призводить до тяжких травм чи смерті.

⚠ **Попередження**

Для потенційно можливої небезпечної ситуації, що може призвести до тяжких травм чи смерті.

Увага!

Для потенційно можливої небезпечної ситуації, що може призвести до легких травм чи спричинити матеріальні збитки.

Опис пристрою

При розпакуванні перевірте вміст упаковки на наявність додаткового обладнання чи пошкоджень. У випадку пошкоджень при транспортуванні повідомте про це своєму продавцю.

Зображення див. на розвороті!



- 1 Баки
- 2 Вимикач
- 3 Місце під'єднання шлангу
- 4 Зберігання, Кабель для приєднання до мереж
- 5 Ручка
- 6 Кришка пристрою із замком
- 7 Місце вкладання всмоктувальних трубок та приладдя
- 8 Мережевий кабель з вилкою
- 9 Коліщата
- 10 Всмоктуючий шланг
- 11 Всмоктуючі трубки 2 x 0,5 м

- 12 Насадка для підлоги зі вставками для чищення в сухому та вологому режимі
- 13 Сопло для заповнення
- 14 Фільтрувальний мішок
- 15 Поропластовий або патронний фільтр (вбудований)

Введення в експлуатацію / Експлуатація

Увага!

Працювати завжди тільки із установленим поропластовим або патронним фільтром, як при вологому, так і при сухому чищенні!

Змонтувати обладнання

Малюнок 1

→ Зняти кришку пристрою та витягнути додаткове обладнання з резервуару.

Малюнок 2

→ Встановити коліщата знизу резервуара. При необхідності встановити фільтрувальний мішок.

Малюнок 3

→ Одягнути кришку пристрою на резервуар та закрити її.

Малюнок 4

→ Під'єднати аксесуари.

Вказівка: Для прибирання сухого бруду або води завжди використовувати вставки насадки для підлоги (щіткові планки й гумові крайки).

Малюнок 5

→ Вставте штепсельну вилку до розетки і увімкніть прилад.

Пилосос для сухої очистки

Увага!

Працювати, використовуючи тільки сухий поропластовий або патронний фільтр!

- Для пристроїв з поропластовим фільтром: При чищенні в сухому режимі завжди слід окрім поропластового фільтру додатково встановлювати пилесборний мішок.
- Рекомендація для пристроїв з патронним фільтром: Для всмоктування дрібного пилу слід застосовувати мішок для збору пилу.

Вказівки щодо фільтрувального мішка

- Ступінь заповнення фільтрувального мішку залежить від всмоктуваного забруднення.
- При всмоктуванні пилу, піску та ін. слід частіше змінювати фільтрувальний мішок.
- Встановлений мішок для збору пилу може лопнути, тому його слід своєчасно замінити.

Увага!

Всмоктування холодного попелу здійснювати тільки із застосуванням попереднього відсікача.

Номер для замовлення, базове виконання: 2.863-139.0, преміум-виконання: 2.863-161.0.

Вологе прибирання

△ Увага:

При утворенні піни або витіканні рідини пристрій слід негайно вимкнути або від'єднувати від електромережі.

Малюнок 6

Не використовуйте фільтрувальний мішок!

Вказівка: Якщо резервуар повний, поплавок закриває отвір для всмоктування і пристрій працює з більшим числом обертів. Негайно вимкнути пристрій та випорожнити резервуар.

Закінчення роботи

Малюнок 7

- Вимкнути пристрій та витягнути штекер.

Спорожнити резервуар

Малюнок 8

- Зняти кришку пристрою та видалити вміст з резервуару.

Зберігання пристрою

Малюнок 9

- Скласти кабель живлення від електромережі та приналежності на пристрої. Зберігати пристрій в сухих приміщеннях.

Догляд та технічне обслуговування

⚠ Обережно!

Під час проведення будь-яких робіт з догляду та технічного обслуговування апарат слід вимкнути, а мережевий шнур - витягти з розетки.

Ремонтні роботи та роботи з електричними вузлами може виконувати тільки уповноважена служба сервісного обслуговування.

⚠ Попередження

Не використовувати засоби для чищення для скла або універсальні засоби для чищення! Забороняється занурювати пристрій у воду.

- Очищувати пристрій та аксесуари з пластмаси за допомогою стандартних засобів для чищення виробів з пластмаси.
- Бак та приладдя в разі необхідності промити водою та просушити перед наступним використанням.

Малюнок 10

- У разі потреби проводити очищення поропластового або патронного фільтра лише під струменем води. Не витирати і не чистити із застосуванням щітки. Перед встановленням повністю висушити.

Спеціальне допоміжне обладнання

Замість поропластового фільтру також може застосовуватися патронний фільтр.

- Перед застосуванням патронного фільтру слід зняти чорну захисну кришку. Зберегти її для майбутнього вживання з поропластовим фільтром.
- Встановити патронний фільтр і зафіксувати за допомогою байонетного з'єднання.

Допомога у випадку неполадок

Зниження сили всмоктування

- У випадку зниження сили всмоктування перевірте наступне.
- Шланг всмоктування або трубка всмоктування забилися. Видаліть забруднення за допомогою стержня.
 - Мішок для збору пилу заповнений, вставити новий мішок.
 - Поропластовий фільтр забруднений. Слід промити його під струменем води.
 - Патронний фільтр забруднений. Витрусити вміст патрону та промити патронний фільтр під струменем води.
 - Замінити ушкоджений фільтр.

Технічні характеристики

Номинальна напруга 1~50/60 Hz	220 - 240 В	
Запобіжник (інерційний)	10 А	
Місткість резервуару	12 л	
Вжиток води рукояткою	5,5 л	
Вжиток води насадкою для підлоги	3,0 л	
Потужність $P_{\text{номінальна}}$	1000 Вт	
Мережевий кабель	H 05VV-F2x0,75	
вага (без обладнання)	4,5 кг	
Рівень звукового тиску (EN 60704-2-1)	77 дБ(А)	

Можливі зміни у конструкції пристрою!

Мазмұны

Жалпы нұсқаулар	КК . . . 5
Қауіпсіздік туралы нұсқаулар	КК . . . 6
Бұйым сипаттамасы	КК . . . 8
Іске қосу/қолдану	КК . . . 8
Күту мен техникалық тексеру жұмыстары	КК . . . 9
Кедергілер болғанда көмек алу	КК . . 10
Техникалық мағлұматтар	КК . . 10

Жалпы нұсқаулар

Құрметті тұтынушы,



Бұйымды алғашқы қолдану алдында пайдалану

нұсқауын мұқият оқып шығыңыз, нұсқауларды орындап, кейінгі пайдалану үшін немесе осы аппаратты кейін пайдаланатын тұлғалар үшін сақтап қойыңыз.

Бұйымды мақсатына сәйкес қолдану

Осы қолдану туралы нұсқаулықта берілген сипаттамалар мен қауіпсіздік нұсқауларына сәйкес, бұйым әмбебап сорғыш ретінде қолданылуға арналған.

Бұл құрылғы жеке қолданысқа арналған және өндірістік мақсаттармен қолданылуға арналмаған.

- Бұйымды жаңбырдан сақтаңыз. Далада ашық аспан астында сақтауға болмайды.
- Күл мен құрымды осы бұйым арқылы соруға болмайды.

Бұл бұйымды тек қана KÄRCHER фирмасы тарапынан рұқсат етілген қосалқы және қосымша бөлшектерімен қолданыңыз.

Өндіруші бұйымды мақсатына сай емес қолдану немесе қате түрде қолданудан пайда болатын зияндар үшін жауапкершілік көтермейді.

Қоршаған ортаны қорғау



Қаптау материалдары екінші өңдеуге жарамды. Қаптаманы үй қоқысына лақтырмауыңызды сұраймыз, оларды екінші өңдеу үшін бөлек қойыңыз.



Өз мерзімін аяқтаған құралдарда бағалы, екінші өңдеуге жарамды материалдар бар. Сондықтан қолданылған және ескі бұйымдарды арнайы іріктеп жинау жүйелері арқылы қалдықтарға тапсыруыңыз لازم.

Сүзгіні және сүзгіш қапты тастау

Сүзгі мен сүзгіш қап экологиялық таза материалдардан жасалған. Егер үй қалдықтары үшін рұқсат етілмеген заттар жоқ болса, қалыпты үй қалдықтарымен бірге тастауға болады.

Құрамындағы заттар туралы анықтамалар (REACH)

Бұйымның құрамындағы заттар туралы соңғы мағлұматтарды астыда көрсетілген интернет беттерімізде оқи аласыз:

www.kaercher.com/REACH

Кепілдеме

Бұйымдарымыз үшін әр елде жауапты өтім серіктестеріміз тарапынан шығарылатын кепілдеме шарттары күште болады. Егер материалдардың ақаулығы немесе дайындау барысындағы қателіктер табылса, біз ықтимал ақаулықтарды кепіл мерзімі ішінде ақысыз жөндейміз. Кепіл мерзімі ішінде наразылықтарыңыз болса, аспапты сатқан сауда мекемесіне немесе

жақындағы өкілетті сервистік қызмет көрсету орнына сатып алу чегін көрсетіп, хабарласыңыз.

Өндірілген күні көрсетілген түр кестесінде шифрланған.
Жеке сандардың мағынасы келесідей болады:

Мысалы: 30190

3 Өндірілген жылы
0 Өндірілген ғасыры
1 Өндірілген онжылдық
9 Өндірілген айының екінші саны
0 Өндірілген айының бірінші саны

Сонымен бұл мысалда 30190 коды 09/(2)013 өндірілген күнін білдіреді.

(Мекенжайы артқы жағында берілген)

Бұйым Қолданушыларға Қызмет Көрсету бөлімі

Егер Сізде сұрақтар пайда болса немесе Сіз белгілі бір кемшіліктерге тап болсаңыз, біздің KÄRCHER бөлімшелеріміз Сізге құшырлана көмек көрсетеді.

Қосалқы бөлшектері мен арнайы бөлшектеріне тапсырыс беру

Аса жиі қолданылатын қосалқы бөлшектерінің тізімін нұсқаулықтың ең астында оқи аласыз.
Қосалқы бөлшектері мен арнайы бөлшектерін өзіңіздің сатушыңызда немесе KÄRCHER компаниясының жергілікті өкілеттігінде сатып алуыңыз мүмкін).

Қауіпсіздік туралы нұсқаулар

- *Бұл құрылғыны физикалық, сенсорлық немесе ақыл-ой дамуы шектелген немесе тәжірибесі және/немесе біліктілігі жоқ адамдар білікті маманның бақылауында болмаған кезде немесе осы мамандар тарапынан бұйымды қолдану тәсілі және оған қатысты қауіптер түсіндірілмеген кезде пайдаланбауы тиіс.*
- *Балалар 8 жасан асқан жағдайда немесе олардың қауіпсіздігіне жауапты адам бақылауында немесе құрылғының қолдану тәсілімен және оған қатысты қауіптермен танысқан кезде ғана құрылғыны қолдана алады.*
- *Балаларға құрылғымен ойнауға рұқсат бермеңіз.*
- *Балаларға құрылғымен ойнауға жол бермеу үшін оларды бақылап отыру керек.*
- *Балалар құрылғыны тек ересектердің бақылауында тазалауы және пайдалануы мүмкін.*
- *Қаптауыш қағазды балалардан аулақ ұстаңыз, тұншығып қалу қаупі бар!*

- Бұйымды әр пайдалану және тазалау/қызмет көрсетуден кейін өшіріңіз.
- Өрт қаупі. Жанғыш немесе тұтанғыш заттарды соруға болмайды.
- Жарылу қаупі бар жерлерде пайдалануға тыйым салынады.

△ Электр қуатқа қосу

Бұйымды тек қана ауыспалы тоққа қосыңыз. Тоқ кернеуі бұйымның түрі белгісіндегі көрсетілген кернеуіне сәйкес болуы тиіс.

△ Электр тоқ соғу қауібі

Кабель ашасы мен электр розеткасын ешқашан ылғалды қолмен ұстамаңыз не түртпеңіз.

Кабель ашасын розеткадан шығару үшін бұйым кабелінен тартпаңыз.

Қосу кабелдері мен бұйым ашасын қолдану алдынан алдынала бұзылған жерлері болған болмағанын тексеріп алыңыз. Бұзылып қалған кабелдерін, жаралану немесе басқа бұзылуды болдыртпау үшін, дереу түрде осы жұмыстар үшін рұқсаты бар арнайы мамандар арқылы ауыстыртып алуыңыз тиіс. Электр опаттарын болдыртпау үшін қате тоқтан сақтау үшін алдыналы қосылған арнайы розеткасын қолдануыңызды ұсынамыз (қосылып кету

тоғының макс. номиналдық күші 30 мА).

△ Сақтандыру

Сорғылып отырған ауамен қосылғанда кейбір заттар жарылуға жол аша алатын булар мен ерітінділерінің пайда болуына апара алады. Астыдағы заттарды ешқашан сорғышпен сорғытпаңыз:

- Жарылып немесе жанып кете алатын газдар, сулар мен шаңдарды (реактивті шаңдар)
- Реактивті металл шаңдарын (мысалы алюминий, магнезий, мырыш) аса қуатты алкаликалық және қышқыл тазалау бұйымдарымен бірге
- Ерітілмеген қуатты қышқылдар мен сілтілерді
- Органикалық ерітінді бұйымдарын (мысалы бензин, бояу ерітінділерін, ацетон, мазут).

Осыдан басқа, осы заттар бұйымдағы қолданылған материалдарының бұзылуына да апара алады.

Қолдану туралы нұсқаулықтағы символдар мен белгілер

△ Қауіп

Бұл белгі тікелей түрде түсе алатын қауіпті білдіреді, осы қауіп ауыр дене жаралануына және ажалды апаттарға апаруы мүмкін.

△ Сақтандыру

Бұл белгі мүмкін болып қалатын бір жағдайды көрсетіп білдіреді, осы қауіп ауыр дене жаралануына және ажалды апаттарға апаруы мүмкін.

Сақтық нұсқауы

Бұл белгі мүмкін болып қалатын қауіпті бір жағдайды көрсетіп білдіреді, осы қауіп жеңіл дене жаралануына немесе заттар мен бұйымдарға зиян түсуіне апаруы мүмкін.

Бұйым сипаттамасы

Бұйым қорапшасын ашқанда қорапша ішіндегі бұйым мен бөлшектерінің толық және бұзылмаған түрде болғандығын тексеріп алыңыз. Тасымалдау нәтижесінде бүлінген жері болса, бұйымды сатқан сауда мекемесіне хабарлаңыз.

Суреттер бүктемелі бетте қараңыз!



- 1 Сауыт
- 2 Ажыратқыш
- 3 Сору шлангісі
- 4 Желілік кабельді сақтау
- 5 Тасымалдау тұтқасы

- 6 Сір құлпымен бұйым жапқышы
- 7 Сорғыш түтігі мен керек-жарақтарды сақтау
- 8 Ашасы бар желілік кабель
- 9 Бағыттағыш роликтер
- 10 Сорғыш шлангі
- 11 Сорғыш түтігі, 2 x 0,5 м
- 12 Ылғалды және құрғақ тазалауға арналған еден сору шүмегі
- 13 Жапсарлар үшін шүмек
- 14 Сүзгіш қап
- 15 Көбік не патрон сүзгісі (бұйымға орнатылған)

Іске қосу/қолдану

Сақтық нұсқауы

Ылғалды не құрғақ тазалау кезінде, әрқашан кірістірілген көбік не патрон сүзгісімен жұмыс істеңіз!

Бұйым керек-жарақтарын орнату

Сурет **1**

→ Бұйым жапқышын алып тастаңыз және сауыттан керек-жарақтарды алыңыз.

Сурет **2**

→ Бағыттағыш роликтер сауыттың төменгі жағында орнатылған. Қажет болса, сүзгіш қапты орнатыңыз.

Сурет **3**

→ Бұйым жапқышын сауытқа қойыңыз және құлыптаңыз.

Сурет **4**

→ Керек-жарақтарды жалғаңыз.

Нұсқау: Еденнен құрғақ қоқыс не суды сору үшін әрқашан еден сору шүмегіндегі ендірмемен (қылтарақ жолақтары және резеңке губка) жұмыс істеңіз.

Сурет 5

- Электр ашасын электр розеткасына салыңыз және бұйымды қосыңыз.

Құрғақ тазалау

Сақтық нұсқауы

Тек құрғақ көбік не патрон сүзгісімен жұмыс істеңіз!

- **Көбік сүзгісі бар бұйымдар үшін:** Құрғақ тазалау кезінде сүзгіш қапты көбік сүзгісімен бірге орнатыңыз.
- **Патрон сүзгісі бар бұйымдар үшін кеңес:** Жұқа шаңды сору үшін сүзгіш қапты орнатыңыз.

Сүзгіш қап бойынша нұсқау

- Сүзгіш қаптың толу деңгейі сорылған кірге байланысты.
- Жұқа шаң, құм және т.б. үшін сүзгіш қапты жиі ауыстырыңыз.
- Қатты толған сүзгіш қап жарылуы мүмкін, сондықтан сүзгіш қапты уақытында ауыстырыңыз!

Сақтық нұсқауы

Суық күлді тек алдын ала белгішпен сорыңыз.

Тапсырыс №. Негізгі нұсқасы: 2.863-139.0, Premium нұсқасы: 2.863-161.0.

Ылғалды тазалау

△ Сақтандыру

Көпіршіктену немесе сұйықтық шығатын кезде, бұйымды өшіріңіз немесе электр ашасын шығарыңыз!

Сурет 6

Сүзгіш қапты қолданбаңыз!

Нұсқау: Егер сауыт толған болса, қалтқы кіріс саңылауды жауып, бұйым жоғары жылдамдықпен

жұмыс істейді. Бұйымды дереу өшіріңіз және сауытты босатыңыз.

Жұмысты аяқтау

Сурет 7

- Бұйымды өшіріп, ашаны тоқтан шығарып алыңыз.

Сауытты босату

Сурет 8

- Бұйым жапқышын алып тастаңыз және сауытты босатыңыз.

Бұйымды сақтау

Сурет 9

- Қуат сымы мен керек-жарақтарды бұйымда сақтаңыз. Бұйымды құрғақ шарттарда сақтаңыз.

Күту мен техникалық тексеру жұмыстары

△ Қауіп

Бұйым бойынша өткізілетін барлық жұмыстар уақытында бұйымды міндетті түрде электр тоғынан шығарып, электр ашасын розеткадан шығарылып алынуы тиіс. Жөндеу жұмыстары мен электр бөлшектері бойынша жұмыстар тек қана осы жұмыстар үшін рұқсаты бар арнайы мамандар арқылы ауыстыртып алуыңыз тиіс.

△ Сақтандыру

Ешбір түрпілі тазартатын құралды, әйнек тазалайтын және барлығын тазалайтын құралдарды қолданбаңыз! Бұйымды ешқашан суға батырмаңыз.

- Бұйым мен пластиктен жасалған керек-жарақтарды пластик бұйымдарына арналған стандартты тазалағыш заттармен тазалау керек.
- Қажет болғанда, сауыт пен керек-жарақтарды сумен шайыңыз және қайта қолданбас бұрын құрғатыңыз.

Сурет 10

- Қажет болғанда, көбік сүзгісін не патрон сүзгісін тек ағынды су астында тазалаңыз, сүртпеңіз не қылшақпен тазартпаңыз. Орнату алдында толығымен құрғатыңыз.

Арнайы жабдықтар

Көбік сүзгісінің орнына патрон сүзгісін қолдануға болады.

- Патрон сүзгісін орнатпас бұрын қара қақпақты алып тастаңыз және кейін пайдалану үшін көбік сүзгісімен сақтап қойыңыз.
- Патрон сүзгісін орнатыңыз және байонеттік ысырмамен бекітіңіз.

Кедергілер болғанда көмек алу

Төмен сору жылдамдығы

- Бұйымның сору жылдамдығы төмендесе, келесілерді тексеріңіз.
- Керек-жарақтар, сорғыш шлангі немесе сорғыш түтігі бітеліп қалды, бітелуді таяқпен кетіріңіз.
 - Сүзгіш қап толған, жаңа сүзгіш қапты орнатыңыз.
 - Көбік сүзгісі кірленген, ағынды су астында тазалаңыз.
 - Патрон сүзгісі кірленген, патрон сүзгісі қағып алып, дереу ағынды су астында тазалаңыз.
 - Зақымдалған сүзгіні ауыстырыңыз.

Техникалық мағлұматтар

Желілік кернеу 1~50/60 Hz	220 - 240 В	
Желілік сақтандырғыш (инерциялы)	10 А	
Сауыт көлемі	12 л	
Тұтқамен су сіңіру	5,5 л	
Сору шүмегімен су сіңіру	3,0 л	
Номиналдық қуаттылығы Р	1000 Вт	
Желілік кабелі	H 05VV-F2x0,75	
Бұйымның керек-жарақтарсыз салмағы	4,5 кг	
Дыбыс деңгейі (EN 60704-2-1)	77 дБ(А)	

Техникалық өзгерістер пайда болып қалуы мүмкін!

- قم بتركيب فلتر الخرطوشة وغلظه بغطاء مسماري.

المساعدة عند حدوث أعطال

أنبوبة الشفط المتدلية

- لا تخفض أنبوبة الشفط الخاصة بالجهاز، وتأكد من فصلك من النقاط التالية.
- ألا تكون الملحقات، أو خرطوم أو ماسورة الشفط مسدودة، قم بإزالة الانسداد باستخدام عصا رفيعة.
- كيس الفلتر ممتلئ، استخدم كيس فلتر جديداً.
- عندما يتسخ فلتر الرغوة يجب غسله تحت الماء المناسب.
- فلتر الخرطوشة متسخ، انقر على فلتر الخرطوشة وقم بتنظيفه بوضعه تحت الماء المناسب عند الحاجة.
- استبدل الفلتر التالف بفلتر سليم.

البيانات الفنية

فولت	240 - 220	الجهد الكهربائي 1~50/60 Hz
A	10	منصهرات التغذية الكهربائية الرئيسية (الوضع الساكن)
لتر	12	سعة الخزان
لتر	5,5	سحب المياه بالمقبض اليدوي
لتر	3,0	سحب المياه بفوهة الأرضية.
W	1000	القدرة الاسمية
H 05VV-F2x0,75		سلك كهربائي
kg	(,)	الوزن (بدون الملحقات)
ديسيبل (أ)	77	مستوى ضغط الصوت (EN 60704-2-1)

جميع حقوق إدخال تعديلات فنية محفوظة!

تخزين الجهاز

صورة 9

- قم بتخزين وصلة الإمداد بالكهرباء والملحقات بالجهاز. يحفظ الجهاز في أماكن جافة.

العناية والصيانة

⚠️ خطر

يجب غلق الجهاز وسحب القابس الكهربائي في كل مرة قبل القيام بأعمال العناية والصيانة.

غير مسموح بإجراء الإصلاحات واستخدام المكونات الكهربائية بالجهاز إلا لمركز خدمة العملاء المعتمد.

⚠️ تحذير

لا تستخدم أية أداة كاشطة أو زجاج أو منظف متعدد الاستخدام. لا تغمر الجهاز في الماء أبداً. لا تغمر الجهاز في الماء مطلقاً.

- قم بتنظيف الجهاز وأجزاء الملحقات البلاستيكية باستخدام منظف البلاستيك المتداول.
- يمكن غسل خزان الاتساخات والملحقات بالماء عند الضرورة، إلا أنه ينبغي تجفيفها قبل إعادة الاستخدام.

صورة 10

- لا تقم بتنظيف فلتر الرغوة أو فلتر الخرطوشة إلا تحت الماء المنساب - وذلك عند الحاجة - ولا تقم بحكهما أو بتنظيفهما بالفرشاة. يجب تركهما حتى يجف تماماً قبل التركيب.

ملحقات خاصة

- يمكن استخدام فلتر خرطوشة بدلاً من فلتر الرغوة.
- قبل استخدام فلتر الخرطوشة انزع الغطاء الأسود واحتفظ بفلتر الرغوة للاستخدام في وقت لاحق.

- إرشادات خاصة باستخدام الجهاز مع فلتر الخرطوشة : لشفط الغبار الناعم قم بتركيب كيس الفلتر.

ملاحظات حول كيس الفلتر

- ترتبط درجة ملء كيس الفلتر بالفادورات التي تم شفطها.
- بالنسبة للغبار الناعم والرمل وما إلى ذلك، يجب تغيير كيس الفلتر بصورة متكررة.
- فقد تتفجر أكياس الفلتر الممتلئة للغاية، وبالتالي، يجب تغيير كيس الفلتر في الوقت المناسب

⚠️ احترس

استخدم الفلتر الأولي فقط من أجل شفط الرماد البارد.

رقم الطلب للتنفيذ الاعتيادي: 2.863139.0، تنفيذ برميوم: 2.863161.0.

التنظيف بالماء

⚠️ انتبه!

لا تستخدم كيس فلتر! في حالة تكون رغوة أو عند خروج سائل من الجهاز، قم بإيقاف الجهاز على الفور. في حالة تكوين رغاوي أو خروج سائل يجب فصل الجهاز فوراً أو نزع القابس من المقبس.

صورة 6

لا تستخدم كيس الفلتر! ملحوظة: في حالة امتلاء الخزان، تقوم عوامة بإغلاق فتحة الشفط وتزيد سرعة الجهاز. قم بإيقاف الجهاز على الفور وتفرغ الخزان.

إنهاء التشغيل

صورة 7

- أوقف الجهاز واسحب قابس الشبكة.

تفريغ الخزان

صورة 8

- انزع رأس الجهاز وقم بتفريغ الخزان.

التشغيل / الاستخدام



احرص دائماً على تشغيل الجهاز مع تركيب فلتر الرغوة أو فلتر الخرطوشة، سواءً في حالة الشفط الجاف أو الشفط الرطب!

تثبيت الملحقات

صورة 1

- انزع رأس الجهاز وأخرج الملحقات من الخزان.

صورة 2

- تركيب بكرات التوجيه في أرضية الخزان وإذا لزم الأمر قم بتركيب كيس الفلتر.

صورة 3

- قم بتركيب رأس الجهاز على الخزان وأغلقها بإحكام.

صورة 4

- قم بتوصيل الملحقات.
- إرشاد:** من أجل شفط الاتساخات الجافة أو الماء من على الأرضية- قم دائماً بالعمل باستخدام (أشرطة الفرشاة والحواف المطاطية) في الفوهة الأرضية.

صورة 5

- أدخل كابل الشبكة في القابس وقم بتشغيل الجهاز.

التنظيف الجاف



لا تستخدم سوى فلتر رغوة جاف أو فلتر خرطوشة جاف!

- بالنسبة للأجهزة المزودة بفلتر رغوة : في حالة الشفط الجاف قم بتركيب كيس الفلتر دائماً بالإضافة إلى فلتر الرغوة.



لمواقف قد تحفها المخاطر وقد تؤدي إلى إصابات بسيطة أو تتسبب في أضرار مادية.

وصف الجهاز

عند فض محتويات العبوة قم بالتأكد من عدم نقص أي ملحقات أو وجود أضرار. يرجى إخطار الموزع عند تعرض الجهاز لأضرار بسبب النقل.

الصور، انظر الصفحة المطوية!



1. الخزان
2. مفتاح التشغيل/إيقاف التشغيل
3. توصيلة خرطوم الشفط
4. مكان حفظ سلك التوصيل الرئيسي
5. مقبض
6. رأس الجهاز المزود بمشيك للغلاق
7. مكان حفظ ماسورة الشفط والملحقات
8. كابل الشبكة مع قابس الشركة
9. بكرات التوجيه
10. خرطوم الشفط
11. ماسورة الشفط 2×0.5 م
12. فوهة أرضية مع عنصر للشفط الرطب والشفط الجاف
13. فوهة الشقوق
14. كيس الفلتر
15. فلتر الرغوة أو فلتر الخرطوشة (مركب في الجهاز)

إرشادات السلامة

لا تسحب القابيس من خلال نزع الوصلة من المقبس.

يجب فحص الوصلة مع القابيس الكهربائي قبل كل تشغيل للجهاز للتأكد من عدم وجود أية تلفيات. يجب استبدال الوصلات التالفة على الفور من أي فيني كهربائي معتمد أو أي مركز خدمة عملاء معتمد من أجل تلافي وقوع أية أخطار.

تجنبنا لوقوع حوادث كهربائية ننصح باستخدام مقابيس ذات مفاتيح قطع الدائرة الكهربائية لتيار الخلل مضادة للتيار (الحد الأقصى 30 مللي أمبير لشدة تيار التحرير الاسمي).



بعض المواد يمكن أن تكون أبخرة أو خليط قابل للانفجار عند اتحادها مع الهواء الممتص!

لا تقم بشفط الأشياء التالية مطلقاً:
الغازات القابلة للانفجار أو الاحتراق، السوائل والأتربة (الأتربة التفاعلية)

غبار المعادن القابل للتفاعل (مثل الألومونيوم، والمغنيسيوم، والزنك) عند اتحادها مع وسائل التنظيف القلوية والحمضية القوية.

الأحماض والعناصر القوية والمركزة
المواد العضوية المذيبة (مثل البنزين، ومزبل الألوان، والأسيتون، والزيت الساخن).
بالإضافة إلى ذلك يمكن أن تؤدي هذه المواد إلى تآكل الخامات المستخدمة في صنع الجهاز.

الرموز الواردة في دليل التشغيل



المخاطر التي تهدد الحياة بصورة مباشرة وتؤدي إلى إصابات جسدية بالغة أو تسبب في الوفاة.



لمواقف قد تحفها المخاطر وقد تؤدي إلى إصابات جسدية بالغة أو تسبب في الوفاة.

هذا الجهاز غير مخصص للاستخدام من قبل الأشخاص محدودي القدرات البدنية أو الحسية أو العقلية أو من لا تتوافر لديهم الخبرة /أو المعرفة إلا إذا تم الإشراف عليهم من قبل شخص مختص بأمنهم وسلامتهم أو بعد حصولهم على تعليمات من هذا الشخص بشأن كيفية استخدام هذا الجهاز والأخطار الناشئة عن ذلك.

غير مسموح للأطفال باستخدام الجهاز، إلا إذا كانوا فوق سن الثامنة، أو تحت إشراف شخص يختص بأمنهم وسلامتهم، أو بعد أن يحصلوا من هذا الشخص على تعليمات بشأن كيفية استخدام الجهاز والأخطار الناشئة عن ذلك.

لا يسمح للأطفال بالعبث بالجهاز.

ينبغي مراقبة الأطفال لضمان عدم تلاعبهم بالجهاز.

لا يجوز أن يقوم الأطفال بعملية التنظيف والصيانة إلا إذا تم الإشراف عليهم.

تحفظ لفافة ورق القصدير الخاصة بالتغليف بعيداً عن متناول الأطفال، حيث يكمن خطر الاختناق!

يتعين إيقاف تشغيل الجهاز بعد كل استخدام وقبل القيام بكل عملية تنظيف أو صيانة.

يكمن هنا خطر الحريق. لا يجب شفط أية أشياء مشتعلة أو متوهجة.

يحظر تماماً تشغيل الجهاز في أماكن معرضة لخطر الانفجار.



الوصلة الكهربائية

قم بتوصيل الجهاز بتيار كهربائي متردد. يجب أن يتوافق الجهد الكهربائي مع الجهد المذكور على الملصق الموجود على الجهاز.



خطر حدوث صدمة كهربائية

لا تقم بالإمسك بالقابيس والمقبس إذا كانت يداك مبللتين.

عززي العميل

تحتوي الأجهزة القديمة على مواد قيمة قابلة لإعادة التدوير والاستخدام والتي يجب الاستفادة منها. لذا، قم بالتخلص من الأجهزة القديمة بما يتوافق مع نظم التجميع المناسبة.

التخلص من الفلتر وكيس الفلتر

يتم تصنيع الفلتر وكيس الفلتر من مواد صديقة للبيئة.

طالما أنها لا تحتوي على أية مواد قابلة للامتصاص والتي يحظر إلقائها في سلة القمامة المنزلية، يمكنك التخلص منها في سلة القمامة المنزلية العادية.

الضمان

في كل دولة تسري شروط الضمان التي تضعها شركة التسويق المختصة التابعة لنا. نحن نتولى علاج الأعطال التي قد تطرأ على جهازك بدون مقابل خلال فترة الضمان طالما أن السبب في هذه الأعطال ناجم عن وجود عيب في المواد أو في الصنع. في حالة استحقاق الضمان، توجه من فضلك بقسيمة الشراء إلى أقرب موزع أو مركز خدمة عملاء معتمد.

خدمة العملاء

يسر فرع مؤسسة KÄRCHER أن يقدم لك كافة أشكال المساعدة في حالة وجود استفسارات أو أعطال.

طلب قطع غيار وملحقات إضافية

ستجد في نهاية دليل التشغيل نماذج لقطع الغيار الأكثر استخداماً.

يمكنك الحصول على قطع الغيار والملحقات من الموزع أو من فرع مؤسسة KÄRCHER.

يرجى قراءة دليل التشغيل الأصلي هذا قبل أول استخدام لجهازك، ثم التعامل مع الجهاز وفقاً للتعليمات الواردة بهذا الدليل. كما يرجى الاحتفاظ بدليل التشغيل لأي استخدامات أخرى فيما بعد أو في حالة تسليم الجهاز لمستخدمين آخرين.

الاستخدام المطابق للتعليمات

الجهاز مطابق للشروح الواردة في دليل التشغيل هذا ولإرشادات السلامة الخاصة باستخدامه كمكينة متعددة الاستخدامات.

تم تطوير هذا الجهاز من أجل الاستخدام الشخصي كما أنه غير مصمم لتلبية متطلبات الاستخدام التجاري.

- يجب حماية الجهاز من الأمطار. لا يجوز تخزينه في الأماكن الخارجية المفتوحة.
- لا يمكن شفط الرماد والسخام بهذا الجهاز.

لا تستخدم هذا الجهاز إلا مع الملحقات التكميلية وقطع الغيار المٌصرح بها من شركة كيرشر.

لن تتحمل الشركة المنتجة مسؤولية أية أضرار محتملة قد تحدث نتيجة للاستخدام غير المطابق للمواصفات أو التشغيل الخاطئ.

حماية البيئة

مواد التغليف قابلة للتدوير وإعادة الاستخدام. يرجى عدم التخلص من العبوة في سلة القمامة المنزلية ولكن عليك بتقديمها للجهات المختصة بإعادة تدوير القمامة.

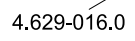
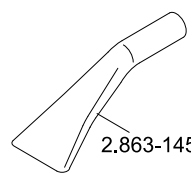
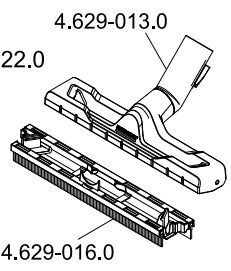
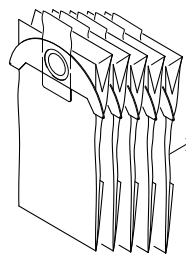
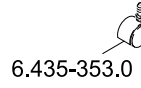
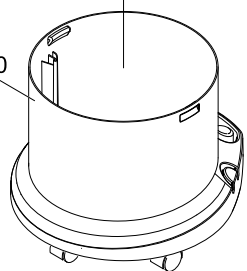
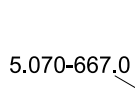
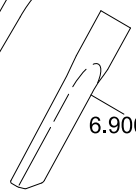
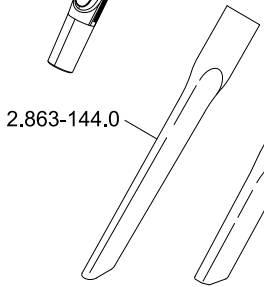
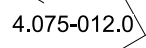
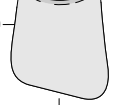
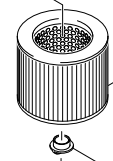
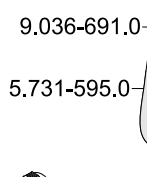
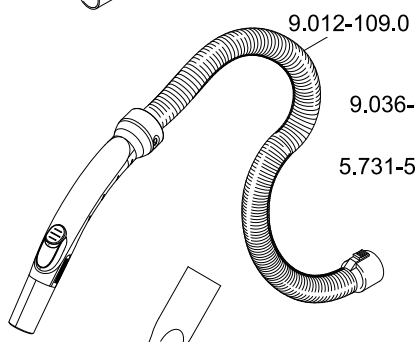
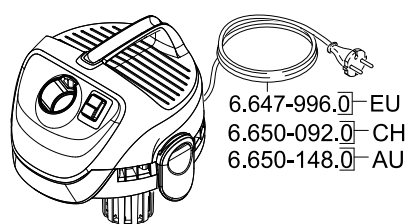
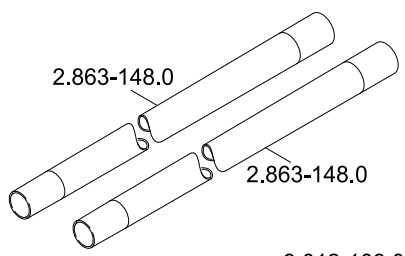



<http://www.kaercher.com/dealersearch>

