

KM 100/100 R P
KM 100/100 R LPG

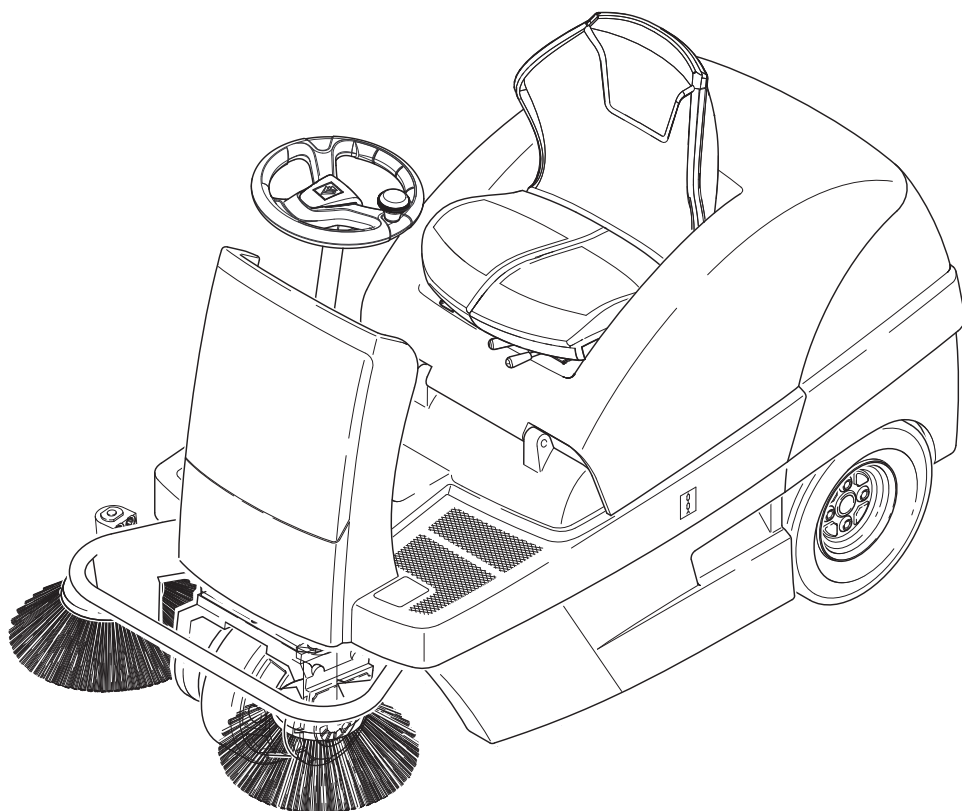

Register and win!
www.kaercher.com

PL



59637400 (08/12)

 Przed pierwszym użyciu urządzenia należy przeczytać oryginalną instrukcję obsługi, postępować według jej wskazań i zachować ją do późniejszego wykorzystania lub dla następnego użytkownika.

Przed pierwszym uruchomieniem należy koniecznie przeczytać uwagi dotyczące bezpieczeństwa nr 5.956-250!

Spis treści

Wskazówki bezpieczeństwa	PL	..	1
Funkcja	PL	..	3
Użytkowanie zgodne z przeznaczeniem	PL	..	3
Ochrona środowiska	PL	..	3
Elementy urządzenia	PL	..	4
Przed pierwszym uruchomieniem	PL	..	5
Uruchamianie	PL	..	5
Działanie	PL	..	5
Wyłączenie z eksploatacji	PL	..	8
Czyszczenie i konserwacja	PL	..	8
Usuwanie usterek	PL	..	13
Dane techniczne	PL	..	14
Deklaracja zgodności UE	PL	..	15
Gwarancja	PL	..	15
Akcesoria	PL	..	16

Wskazówki bezpieczeństwa

Wskazówki ogólne

W przypadku stwierdzenia uszkodzeń transportowych po rozpakowaniu należy powiadomić o tym fakcie sprzedawcę.

- Umieszczone na urządzeniu tabliczki ostrzegawcze zawierają ważne wskazówki dotyczące bezpiecznej eksploatacji.
- Oprócz wskazówek zawartych w instrukcji obsługi należy przestrzegać ogólnych obowiązujących przepisów dotyczących bezpieczeństwa i zapobiegania wypadkom.

Eksploatacja

Niebezpieczeństwo

Ryzyko obrażeń!

Jazda po zbyt dużych wzniesieniach grozi przewróceniem.

- Wjeżdżać tylko na wzniesienia do 18% w kierunku jazdy.

Szybka jazda na zakręcie grozi przewróceniem.

- Zakręty pokonywać powoli.

Niestabilne podłoże grozi przewróceniem.

- Urządzeniem jeździć wyłącznie po utwardzonej powierzchni.

Zbyt duże nachylenie boczne grozi przewróceniem.

- Wjeżdżać tylko na wzniesienia do 15% prostopadle do kierunku jazdy.
- Należy przestrzegać przepisy, zasady i zarządzenia obowiązujące pojazdy mechaniczne.
- Użytkownik ma obowiązek używania urządzenia zgodnie z jego przeznaczeniem. Podczas pracy urządzenia musi

on uwzględniać warunki panujące w otoczeniu i uważać na inne osoby, zwłaszcza dzieci.

- Urządzenie może być obsługiwane tylko przez osoby, które zostały przeszkolone w zakresie obsługi lub przedstawiły dowód umiejętności obsługi i zostały wyraźnie do tego wyznaczone.
- Urządzenia nie wolno obsługiwać dzieciom ani młodzieży.
- Zabieranie pasażerów jest niedozwolone.
- Urządzenia na siedzeniu można uruchamiać wyłącznie z poziomu siedzenia.
- Aby uniknąć użycia przez osoby nieupoważnione, należy wyjęty kluczyk zapłonowy.
- Urządzenia nie wolno nigdy pozostawiać bez nadzoru dopóki włączony jest silnik. Osoba obsługująca może dopiero wówczas opuścić urządzenie, gdy silnik zostanie zatrzymany, urządzenie zabezpieczone przed niezamierzonym wprawieniem w ruch i wyjęty kluczyk zapłonowy.

Wposażenie dodatkowe i części zamienne

Niebezpieczeństwo

Aby wykluczyć zagrożenia, naprawy i montaż części zamiennych mogą być przeprowadzane jedynie przez autoryzowany serwis.

- Stosować wyłącznie wyposażenie dodatkowe i części zamienne dopuszczone przez producenta. Oryginalne wyposażenie i oryginalne części zamienne gwarantują bezpieczną i bezusterkową pracę urządzenia.
- Wybór najczęściej potrzebnych części zamiennych znajduje się na końcu instrukcji obsługi.
- Dalsze informacje o częściach zamiennych dostępne na stronie internetowej www.kaercher.com w dziale Serwis.

Symbole na urządzeniu



Nie należy zbierać palących lub żarzących się przedmiotów, jak np. papierosy, zapalki itp.



Niebezpieczeństwo zgniecenia i skaleczenia o paszrenienny, miotły boczne, zbiornik, pokrywę urządzenia.

Symbole w instrukcji obsługi

Niebezpieczeństwo

Przy bezpośrednim niebezpieczeństwie, prowadzącym do ciężkich obrażeń ciała lub do śmierci.

Ostrzeżenie

Przy możliwości zaistnienia niebezpiecznej sytuacji mogącej prowadzić do ciężkich obrażeń ciała lub śmierci.

Uwaga

Przy możliwości zaistnienia niebezpiecznej sytuacji mogącej prowadzić do lekkich obrażeń ciała lub szkód materialnych.

Dyrektywy bezpieczeństwa dla pojazdów mechanicznych na gaz płynny (Tylko KM 100/100 R LPG)

Hauptverband der gewerblichen Berufsgenossenschaften e.V. (HVBG)(Główne Zrzeszenie Spółdzielni Branżowych). Gazy płynne (gazy napędowe) to butan i propan lub mieszaniny butanu i propanu. Dostarczane są w specjalnych butlach. Ciśnienie robocze tych gazów jest zależne od temperatury zewnętrznej.

Niebezpieczeństwo

Niebezpieczeństwo wybuchu! Gazu ciekłego nie traktować w taki sam sposób jak benzyny. Benzyna odparowuje powoli, gaz ciekły przechodzi natychmiast w stan lotny. Niebezpieczeństwo zagazowania pomieszczenia i spowodowania zapłonu jest zatem większe przy gazie ciekłym niż przy benzynie.

Niebezpieczeństwo

Niebezpieczeństwo zranienia! Używać tylko butli gazu ciekłego z gazem napędowym ciekłym według DIN 51622 jakości A względnie B, w zależności od temperatury otoczenia.

Uwaga

Zasadniczo zabrania się stosowania gazu przeznaczonego do użycia w gospodarstwach domowych. Dla silnika gazowego dozwolone są mieszaniny propanu i butanu, których stosunek mieszaniny mieści się w przedziale 90/10 do 30/70. Z uwagi na lepszy zimny rozruch przy temperaturach zewnętrznych poniżej 0 °C (32 °F) zaleca się stosowanie gazu płynnego z większą zawartością propanu, gdyż parowanie zachodzi tutaj już w niskich temperaturach.

Obowiązki kierownictwa zakładu i pracowników

- Wszelkie osoby, które stykają się z gazem płynnym są zobowiązane do zdobycia wiedzy o właściwości gazów płynnych niezbędnej do bezpiecznej eksploatacji urządzenia. Niniejszy druk powinien zawsze znajdować się na zamiatarce.

Konserwacja przez rzeczoznawcę

- Instalacje na gaz płynny powinny być sprawdzane przez rzeczoznawcę pod kątem sprawności i szczelności w regularnych odstępach czasu, przynajmniej raz w roku (zgodnie z BGG 936).

- Przeprowadzenie kontroli należy poświadczyć na piśmie. Podstawą przeprowadzenia kontroli są § 33 i § 37 UVV "Użycie gazów płynnych" (BGV D34).
- Ogólnymi obowiązującymi przepisami w tym zakresie są dyrektywy Ministra Federalnego ds. Transportu dotyczące kontroli pojazdów, których silniki napędzane są gazami płynnymi.

Uruchomienie/eksploatacja

- Pobór gazu powinien następować zawsze tylko z jednej butli. Pobór gazu z kilku butli jednocześnie może spowodować, że gaz ciekły będzie przechodził z jednej butli do drugiej. Na skutek tego po późniejszym zamknięciu zaworu butli (porównaj B. 1 tych dyrektyw) w przepełnionej butli może dojść do niedozwolonego wzrostu ciśnienia.
- Podczas montażu pełnej butli należy zwrócić uwagę na prawidłowe ułożenie butli "na górze" (połączenie śrubowe wskazuje pionowo w górę).

Wymianę butli należy przeprowadzić starannie. Podczas montażu i demontażu króciec wylotowy gazu zaworu butli należy uszczelnić zakrętką butli mocno dokręconą kluczem.

- Nie należy używać nieszczelnych butli. Należy z nich natychmiast wypuścić gaz na wolnym powietrzu przy zachowaniu wszelkich środków ostrożności i następnie oznaczyć jako nieszczelne. Podczas dostawy lub odbioru uszkodzonych butli gazowych należy na piśmie poinformować podmiot wypożyczający butle lub jego przedstawiciela (właściciela stacji itp.) o zaistniałych uszkodzeniach.
- Przed podłączeniem butli gazowej należy sprawdzić, czy króciec podłączenia butli jest w dobrym stanie technicznym.
- Po podłączeniu butli należy sprawdzić szczelność za pomocą środków pieniężnych.
- Te zawory należy otwierać wolno. Nie należy otwierać i zamykać przy użyciu narzędzi udarowych.
- W przypadku zapalenia gazu płynnego stosować wyłącznie gaśnice proszkowe zasilane kwasem węglowym lub gaśnice zasilane kwasem węglowym do gaszenia gazów.
- Cała instalacja gazowa powinna być na bieżąco sprawdzana pod względem bezpieczeństwa eksploatacji, zwłaszcza szczelności. Zabrania się używania pojazdu z nieszczelną instalacją gazową.
- Przed poluzowaniem połączenia ruru lub węży należy zamknąć zawór butli. Zakrętkę butli należy poluzowywać powoli i początkowo tylko nieznacznie, gdyż w przeciwnym wypadku nastąpi spontaniczne uwolnienie gazu znajdującego się w przewodach pod ciśnieniem.

- Jeżeli gaz tankowany jest z dużych zbiorników należy zapytać danego dyspozytora gazu płynnego o odpowiednie przepisy.

⚠ Niebezpieczeństwo

Ryzyko obrażeń!

- *Gaz płynny w postaci płynnej na gołej skórze powoduje rany z odmrożenia.*
- *Po montażu zakrętkę butli należy mocno zakręcić na gwincie podłączeniowym butli.*
- *Do wykonania próby szczelności użyć wody z mydłem, roztworu środka Nekal lub innych środków pieniężnych. Oświetlenie instalacji gazu płynnego za pomocą otwartego ognia jest zabronione.*
- *Podczas wymiany poszczególnych elementów instalacji należy przestrzegać przepisów montażu producenta. Należy przy tym zamknąć zawór butli i główny zawór zamykający.*
- *Należy na bieżąco kontrolować stan instalacji elektrycznej pojazdów mechanicznych napędzanych gazem płynnym. W przypadku nieszczelności elementów instalacji prowadzących gaz, iskry mogą spowodować wybuch.*
- *Po dłuższym nieużywaniu pojazdu mechanicznego napędzanego gazem płynnym należy gruntownie przewietrzyć pomieszczenia nastawy przez uruchomieniem pojazdu lub jego instalacji elektrycznej.*
- *Wypadki związane z butlami gazowymi lub instalacją gazu płynnego należy niezwłocznie zgłaszać spółdzielni branżowej oraz w odpowiednim urzędzie nadzoru. Części uszkodzone należy zachować do zakończenia ekspertyzy.*

W pomieszczeniach nastawy i magazynach oraz warsztatach naprawczych

- Przechowywanie butli z gazem napędowym lub płynnym musi być zgodne z przepisami TRF 1996 (Zasady Techniczne dla Gazu Płynnego, patrz DA do BGV D34, załącznik 4).
- Butle gazowe należy przechowywać w pozycji stojącej. Zabrania się używania otwartego ognia oraz palenia tytoniu w miejscu ustawienia zbiorników oraz podczas naprawy. Butle ustawione na wolnym powietrzu należy zabezpieczyć przed dostępem osób niepożądanych. Puste butle należy zawsze zamykać nakrętką.
- Zawór butli oraz główny zawór zamykający należy zamknąć niezwłocznie po ustawieniu pojazdu mechanicznego.
- Położenie i właściwości pomieszczeń nastawy pojazdów mechanicznych napędzanych gazem płynnym regulują niemieckie przepisy dotyczące garaży oraz przepisy budowlane danego kraju związkowego.
- Butle gazowe należy przechowywać w specjalnych pomieszczeniach oddzielonych od pomieszczeń nastawy (patrz DA do BGV D34, załącznik 2).

- Stosowane w pomieszczeniach lampy ręczne muszą posiadać zamknięty, uszczelniony klosz oraz mocną kratę ochronną.
- Podczas prac w warsztatach naprawczych należy zamknąć zawór butli oraz główny zawór zamykający oraz chronić butle z gazem napędowym przed wpływem ciepła.
- Przed przerwą w eksploatacji lub jej zakończeniem osoba odpowiedzialna ma obowiązek sprawdzić, czy zamknięte są wszelkie zawory, a zwłaszcza zawory butli. Nie wolno wykonywać prac z użyciem ognia, zwłaszcza spawania lub cięcia w pobliżu butli z gazem napędowym. Butli z gazem napędowym - nawet jeśli są one puste - nie wolno przechowywać w warsztatach.
- Pomieszczenia nastawy i magazyny, a także warsztaty naprawcze powinny być dobrze wentylowane. Należy zwracać uwagę na to, aby gazy płynne były cięższe, niż powietrze. Zbierają się one przy podłożu, w zagłębieniach podłoża i mogą tam tworzyć niebezpieczne wybuchowe mieszaniny gazu i powietrza.

Funkcja

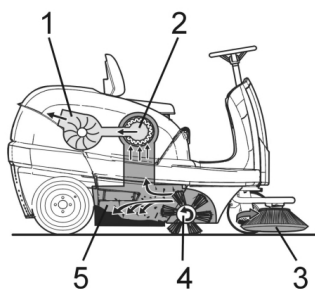

Zamiatarka pracuje na zasadzie przetrzucania.

- Miotły boczne (3) czyszczą narożniki i krawędzie zamiatanej powierzchni i kierują zanieczyszczenia w stronę walca zamiatającego.
- Obracający się walec zamiatający (4) odprowadza zanieczyszczenia bezpośrednio do zbiornika śmieci (5).
- Pył znajdujący się w zbiorniku jest zatrzymywany przez filtr pyłu (2), a przefiltrowane i oczyszczone powietrze jest odsysane przez dmuchawę ssącą (1).

Użytkowanie zgodne z przeznaczeniem

Zamiatarkę należy stosować wyłącznie zgodnie z niniejszą instrukcją obsługi.

- Przed rozpoczęciem pracy należy sprawdzić urządzenie z wyposażeniem roboczym pod kątem prawidłowego stanu i bezpieczeństwa eksploatacji. Jeżeli nie jest on poprawny, to sprzętu takiego nie wolno używać.
- Zamiatarka jest przeznaczona do zamiatania zanieczyszczonych powierzchni wewnętrznych i zewnętrznych.
- Urządzenie nie jest dopuszczone do otwartego ruchu drogowego.
- Urządzenie nie jest przystosowane do odsysania pyłów szkodliwych dla zdrowia.
- Nie należy dokonywać żadnych modyfikacji urządzenia.
- Nigdy nie zamiatać i nie zasysać cieczy wybuchowych, gazów palnych ani nierozcieńczonych kwasów lub rozpuszczalników! Zaliczają się do nich benzyna, rozcieńczalniki do farb lub olej opałowy, które w wyniku zmieszania z zasysanym powietrzem mogą tworzyć opary lub mieszanki wybuchowe, ponadto aceton, nierozcieńczone kwasy i rozpuszczalniki, mogące zniszczyć materiały, z których wykonane jest urządzenie.
- Nie zamiatać i nie zasysać płonących ani żarzących się przedmiotów.
- Urządzenie jest przeznaczone wyłącznie do zastosowania w celach wymienionych w instrukcji obsługi.
- Urządzenie może pracować wyłącznie na powierzchniach wskazanych przez właściciela lub jego pełnomocnika.
- Przebywanie w obszarze zagrożenia jest zabronione. Eksploatacja urządzenia w pomieszczeniach zagrożonych wybuchem jest zabroniona.
- Zasadniczo obowiązuje zasada: nie przechowywać łatwo zapalnych materiałów w pobliżu urządzenia (niebezpieczeństwo wybuchu/pożaru).

Odpowiednie nawierzchnie

- asfalt
- podłoga przemysłowa
- jastyrych
- beton
- kostka brukowa
- Dywan

Ochrona środowiska



Materiał, z którego wykonano opakowanie nadaje się do wtórnego przetworzenia. Prosimy nie wyrzucać opakowania do śmieci z gospodarstw domowych, lecz oddać do recyklingu.



Zużyte urządzenia zawierają cenne surowce wtórne, które powinny być oddawane do utylizacji. Akumulatory, olej i tym podobne substancje nie powinny przedostać się do środowiska naturalnego. Prosimy o utylizację starych urządzeń w odpowiednich placówkach zbierających surowce wtórne.

Wskazówki dotyczące składników (REACH)

Aktualne informacje dotyczące składników znajdują się pod:

www.kaercher.com/REACH

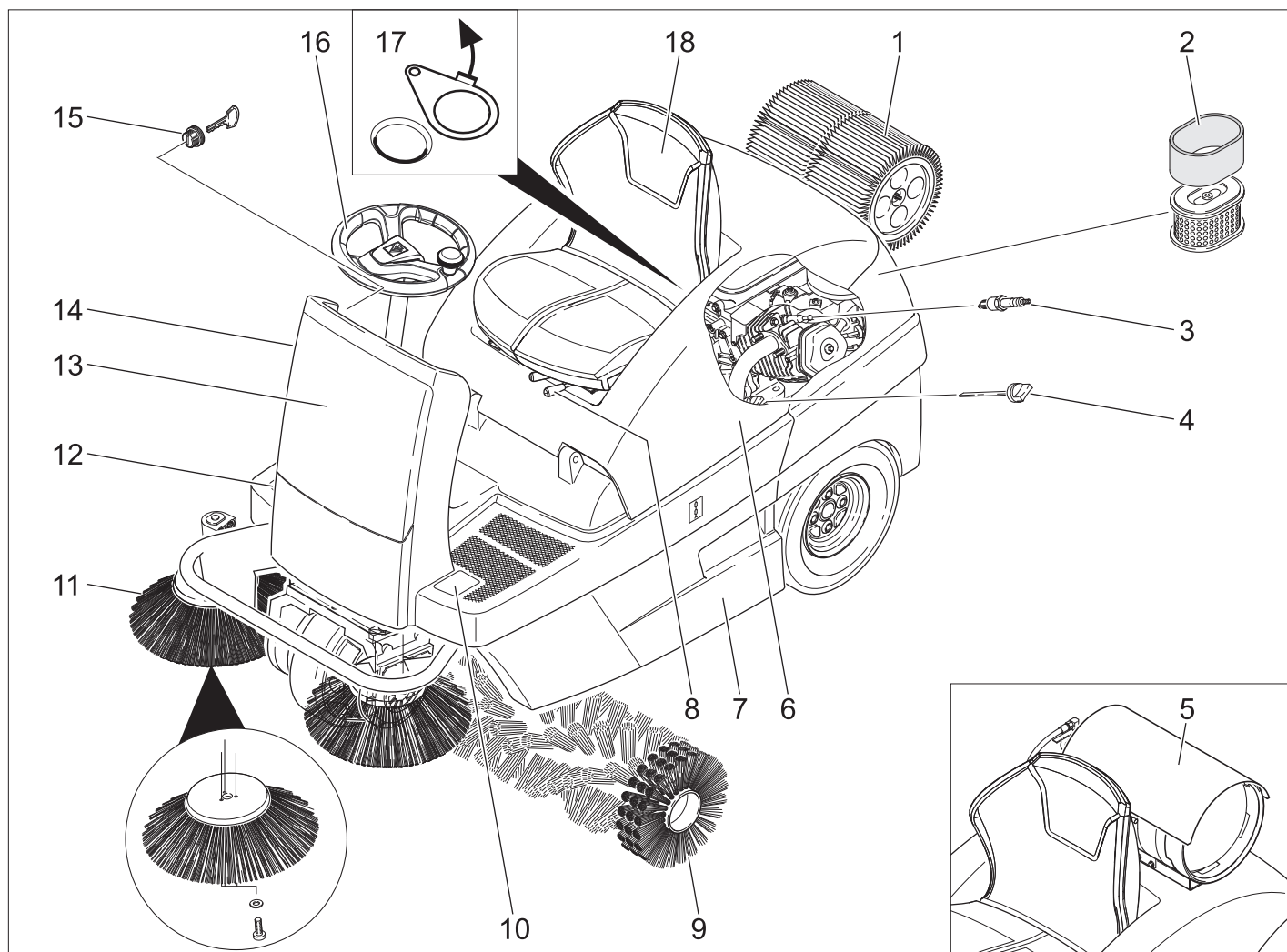

- 1 Filtr pyłu
- 2 Wkład filtra powietrza
- 3 Świeca zapłonowa
- 4 Wskaźnik poz. oleju
- 5 Butla gazowa (Tylko KM 100/100 R LPG)
- 6 pokrywa urządzenia
- 7 Zbiornik śmieci (po obu stronach)
- 8 dźwignia regulacji fotela
- 9 wałek zmiatający
- 10 pedał podnoszenia/opuszczania kłapy na duże śmieci
- 11 Miotła boczna
- 12 Pedał jazdy
- 13 Osłona przednia
- 14 Ssanie (rozruch na zimno)
- 15 stacyjka
- 16 kierownica
- 17 kłapa do pracy na mokro/sucho
- 18 Fotel (z przełącznikiem kontaktu fotela)

Pulpit sterowniczy

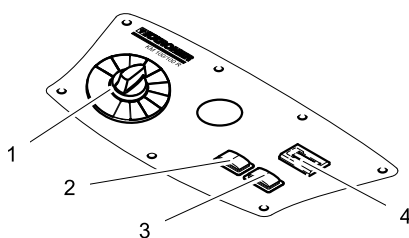

- 1 przełącznik programów
- 2 Czyszczenie filtra
- 3 Klakson
- 4 Licznik czasu pracy

Kolor oznaczenia

- Elementy obsługi procesu czyszczenia są żółte.
- Elementy obsługi konserwacji i serwisu są jasnoszare.

Otwieranie/zamykanie pokrywy urządzenia

⚠ Niebezpieczeństwo

Niebezpieczeństwo zgniecenia podczas zamykania pokrywy urządzenia. Pokrywę urządzenia opuszczają powoli.

→ Otworzyć pokrywę urządzenia przy przewidzianym na to zagłębieniu uchwytu (pociągnąć do góry).



→ Wyjąć drążek mocujący z uchwytu.

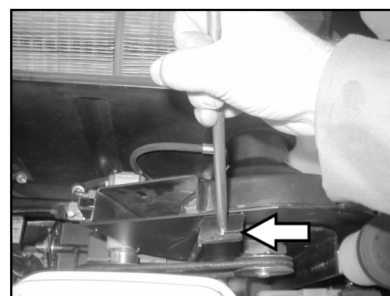

→ Włożyć drążek mocujący do elementu mocującego w dmuchawie ssącej.
→ Do zamknięcia pokrywy urządzenia, wyjąć drążek mocujący z elementu mocującego i zatrasnąć w uchwycie pokrywy urządzenia.

Przed pierwszym uruchomieniem

Rozładunek

⚠ Niebezpieczeństwo

Niebezpieczeństwo zranienia i uszkodzenia! Nie używać wózków widłowych do rozładowania urządzenia.

Podczas rozładunku postępować w następujący sposób:

- Przeciąć taśmę pakową z tworzywa sztucznego i zdjąć folię.
- Usunąć umocnienia taśmy dociskowej z zaczepów.
- Cztery oznaczone deski palety są umocowane śrubami. Odkręcić deski.
- Położyć deski na kancie palety. Ustawić deski w taki sposób, by leżały przed kółkami urządzenia. Zamocować deski przy pomocy śrub.

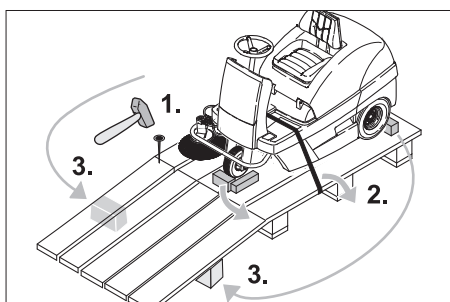

- Belki znajdujące się w opakowaniu przesunąć jako podparcie pod rampę.
- Usunąć drewniane klocki do zablokowania kół i wsunąć pod rampę.

Przemieszczanie zmiatarki bez napędu własnego

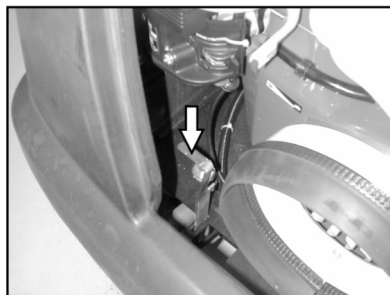

⚠ Niebezpieczeństwo

Niebezpieczeństwo zranienia! Przed włączeniem biegu jałowego należy zabezpieczyć urządzenie przed stoczeniem się.

- Otworzyć i zabezpieczyć pokrywę urządzenia.
- Dźwignię biegu jałowego zatrzasnąć w górnym otworze.

Napęd jezdny jest wyłączony.

- Zamknąć pokrywę urządzenia.

Urządzenie można przesuwać.

Wskazówka

Zmiatarki bez napędu własnego nie należy przemieszczać na długich odcinkach i z prędkością przekraczającą 6 km/h.

Przemieszczanie zmiatarki z napędem własnym

- Dźwignię biegu jałowego zatrzasnąć w dolnym otworze.

Napęd jezdny jest gotowy do pracy.

- Zamknąć pokrywę urządzenia.

Urządzenie jest gotowe do jazdy.

Uruchamianie

Wskazówki ogólne

- Zaparkować zmiatarkę na równej powierzchni.
- Wyjąć kluczyk ze stacyjki.

Zamontować/wymienić butlę gazową (Tylko KM 100/100 R LPG)

⚠ Ostrzeżenie

Używać należy jedynie skontrolowane 11-kilowe butle wymienne

⚠ Niebezpieczeństwo

Ryzyko obrażeń!

- Przestrzegać dyrektyw dotyczących pojazdów mechanicznych napędzanych na gaz płynny.
- Oblodzenia i żółtawa piana na butli gazowej wskazują na nieszczelność.
- Wymiany butli mogą dokonać wyłącznie przeszkolone osoby.
- Butli gazowych nie wolno wymieniać w garażach oraz pomieszczeniach podziemnych.
- Podczas wymiany butli nie palić tytoniu i nie używać otwartego światła.
- Podczas wymiany butli zamknąć zawór zamykający butli i natychmiast nałożyć osłonę ochronną na pustą butlę.

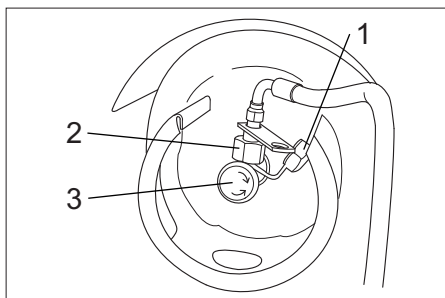

- Ustawić butlę gazową w taki sposób, aby połączenie śrubowe zaworu zamykającego wskazywało pionowo w górę.
- Zamknąć zamknięcie dźwigniowe.
- Zamocować zawleczkę zabezpieczającą.
- Zdjąć osłonę ochronną (1) z zaworu zamykającego butli gazowej.
- Przykręcić wąż gazowy nakrętką (2) (szerokość klucza 30 mm).

Wskazówka

Przyłącze posiada gwint lewoskrętny.

⚠ Ostrzeżenie

Zawór odbioru gazu (3) otworzyć dopiero przed uruchomieniem urządzenia (zob. rozdział Uruchamianie urządzenia).

⚠ Ostrzeżenie

Niebezpieczeństwo związane z wydostającym się gazem. Ułożyć / zamocować wąż gazowy w taki sposób, by nie wystawał ponad urządzeniem i nie można go było zerwać w trakcie jazdy.

Tankowanie (Tylko KM 100/100 R P)

Tankowanie urządzenia

⚠ Niebezpieczeństwo

Niebezpieczeństwo wybuchu!

- Można stosować wyłącznie paliwo podane w instrukcji obsługi.
- Nie tankować w pomieszczeniach zamkniętych.
- Palenie tytoniu i używanie otwartego ognia jest zabronione.
- Uważać, aby paliwo nie dostało się na gorące powierzchnie.
- Wyłączyć silnik.
- Otworzyć i zabezpieczyć pokrywę urządzenia.



- Sprawdzić stan paliwa przez wskaźnik poziomu paliwa.
- Otworzyć wlew zbiornika paliwa.
- KM 100/100 R P: Tankować benzynę zwykłą bezołowiową.
- Zbiornik napełniać do maksymalnie 1 cm poniżej dolnej krawędzi króćca wlewowego.
- Wyrzucić rozlaną benzynę, wyjąć lejek i zamknąć wlew zbiornika paliwa.
- Zamknąć pokrywę urządzenia.

Działanie

Regulacja fotela kierowcy

- Dźwignię regulacji fotela pociągnąć do wewnątrz.
- Przesunąć fotel, zwolnić i zatrzasnąć dźwignię.
- Spróbować przesunąć fotel do przodu i do tyłu, aby sprawdzić, czy jest zablokowany.

Wybór programów

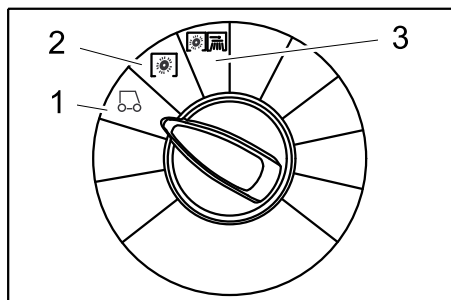

- 1 Jazda
Dojechać do miejsca przeznaczenia
- 2 Zamiatać przy użyciu zmiatarki
Walec zmiatający opuszcza się. Kręci się walec zmiatający i miotła boczna.
- 3 Zamiatanie miotłami bocznymi
Walec zmiatający i miotły boczne się opuszczają.

Uruchamianie urządzenia

Wskazówka

Urządzenie jest wyposażone w matę kontaktową fotela. Po opuszczeniu fotela kierowcy urządzenie wyłącza się, a hamulec postojowy zaciąga się automatycznie.

Otworzyć kurek paliwa (Tylko KM 100/100 R P)

- Otworzyć i zabezpieczyć pokrywę urządzenia.



- Przesunąć dźwignę w kierunku „ON”.
- Zamknąć pokrywę urządzenia.

Otworzyć dopływ gazu (Tylko KM 100/100 R LPG)

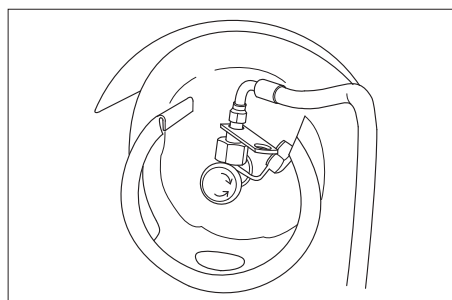

- Otworzyć zawór upustowy gazu obracając w kierunku przeciwnym do ruchu wskazówek zegara.

Uruchamianie urządzenia

- Zająć miejsce na fotelu operatora.
- NIE WCISKAĆ pedału jazdy.
- Ustawić przełącznik programów na poziomie 1 (jazda).

Tylko KM 100/100 R P

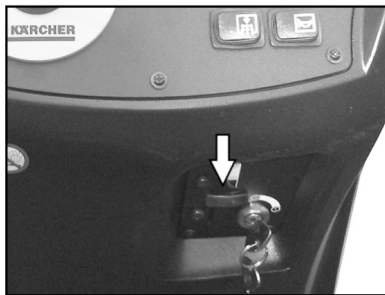

- Podnieść dźwignię ssania do góry. Po włączeniu silnika przesunąć dźwignię ssania ponownie do góry.

Tylko KM 100/100 R LPG

- Nacisnąć przycisk Remote, jeżeli silnik działa, zwolnić przycisk Remote
- Obrócić kluczyk zapłonowy poza położenie 1.
- Po uruchomieniu urządzenia zwolnić kluczyk zapłonowy.

Wskazówka

Nigdy nie włączać rozrusznika na dłużej niż 10 sekund. Przed ponownym włączeniem rozrusznika odczekać przynajmniej 10 sekund.

Jazda

⚠ Niebezpieczeństwo

Niebezpieczeństwo upadku! Nie wstawać w czasie jazdy.

Jazda do przodu



- Powoli wcisnąć pedał jazdy do przodu.

Jazda do tyłu

⚠ Niebezpieczeństwo

Ryzyko obrażeń! Przy jeździe wstecz nie może powstać żadne niebezpieczeństwo dla osób trzecich; w razie konieczności należy osoby odpowiednio pouczyć.



- Powoli wcisnąć pedał jazdy do tyłu.

Wskazówka

Zachowanie podczas jazdy

- Za pomocą pedałów jazdy można płynnie regulować prędkość jazdy.
- Należy unikać gwałtownego naciskania pedału, ponieważ może prowadzić to do uszkodzenia układu hydraulicznego.

- W przypadku spadku mocy na wzniesieniach lekko zwolnić pedał jazdy.

Hamowanie

- Zwolnić pedał jazdy, urządzenie hamuje samoczynnie i zatrzymuje się.

Przejeżdżanie po przeszkodach

Przejeżdżanie po stałych przeszkodach do 50 mm:

- Powoli i ostrożnie przejechać przodem.
- Przejeżdżanie po stałych przeszkodach powyżej 50 mm:
- Przeszkody należy przejeżdżać wyłącznie przy użyciu odpowiedniej rampy.

Zamiatanie

⚠ Niebezpieczeństwo

Ryzyko obrażeń! Gdy kłapa na duże śmieci jest otwarta, walec zmiatający może wyrzucać kamienie lub żwir do przodu. Uważać, aby nie stwarzać zagrożenia dla osób, zwierząt lub przedmiotów.

Uwaga

Nie zgarniać taśm pakowych, drutów itp., ponieważ może to spowodować uszkodzenie mechanizmu zmiatającego.

Uwaga

Aby zapobiec uszkodzeniu podłoża, nie używać zmiatarki stojąc w miejscu.

Wskazówka: Aby zapewnić optymalną skuteczność czyszczenia, należy dostosować prędkość jazdy do panujących warunków.

Wskazówka: Podczas eksploatacji należy w regularnych odstępach czasu opróżniać zbiornik śmieci.

Wskazówka: Podczas czyszczenia powierzchni opuszczać tylko walec zmiatający.

Wskazówka: Podczas czyszczenia krawędzi bocznych opuszczać dodatkowo miotły boczne.

Zamiatanie za pomocą walca zmiatającego

- Ustawić przełącznik programów na poziomie 2. Walec zmiatający opuszcza się. Kręci się walec zmiatający i miotła boczna.

Zamiatanie z uniesioną kłapą na duże śmieci

Wskazówka: Aby zgarnąć większe elementy o wysokości do 60 mm, np. puszki po napojach, należy na krótko unieść kłapę na duże śmieci.

Unoszenie kłapy na duże śmieci:

- Wcisnąć do przodu i przytrzymać pedał kłapy na duże śmieci.
- Aby opuścić kłapę, zdjąć stopę z pedału.

Wskazówka: Optymalna skuteczność czyszczenia osiągnięta jest wyłącznie przy całkowicie opuszczonej kłapie na duże śmieci.

Zamiatanie miotłami bocznymi

- Ustawić przełącznik programów na poziomie 3. Opuszczane są miotły boczne i walec zmiatający.

Wskazówka: Walec zmiatający i miotły boczne włączają się automatycznie.

Zamiatanie suchego podłoża

Wskazówka: Podczas eksploatacji należy w regularnych odstępach czasu opróżnić zbiornik śmieci.

Wskazówka: Podczas eksploatacji należy w regularnych odstępach czasu opróżnić filtr pyłowy.



→ Zamknąć klapę do pracy na mokro/sucho.

Zamiatanie śmieci włóknistych i suchych (np. suchej trawy, słomy)

→ Otworzyć klapę do pracy na mokro/sucho.

Wskazówka: W ten sposób zapobiega się zapchaniu systemu filtracyjnego.

Zamiatanie wilgotnego lub mokrego podłoża

→ Otworzyć klapę do pracy na mokro/sucho.

Wskazówka: W ten sposób filtr jest zabezpieczony przed wilgocią

Czyszczenie filtra

– Włączyć ręczne oczyszczanie filtra.



→ Naciśnąć przycisk oczyszczania filtra. Filtr czyszczony jest przez 15 sekund.

Opróżnianie zbiornika śmieci

Wskazówka: Przed otwarciem lub opróżnieniem zbiornika śmieci należy odczekać do momentu zakończenia oczyszczania filtra i osadzenia pyłu.

→ Zbiornik śmieci lekko unieść i wyciągnąć.

→ Opróżnić zbiornik śmieci.

→ Zbiornik śmieci wsunąć i zatrzasnąć.

→ Opróżnić zbiornik śmieci znajdujący się po przeciwnej stronie.

Wyłączenie urządzenia

→ Ustawić przełącznik programów na poziom 1 (jazda). Podnoszone są miotły boczne i walec zmiatający.

→ Obrócić kluczyk zapłonowy w położenie „0” i wyjąć go.

Wskazówka: Po wyłączeniu urządzenia filtr pyłowy oczyszczany jest automatycznie przez ok. 15 sekund. W tym czasie nie otwierać pokrywy urządzenia.

Wskazówka: Urządzenie wyposażone jest w automatyczny hamulec postojowy, który aktywuje się po wyłączeniu silnika i opuszczeniu fotela.

Tylko KM 100/100 R P

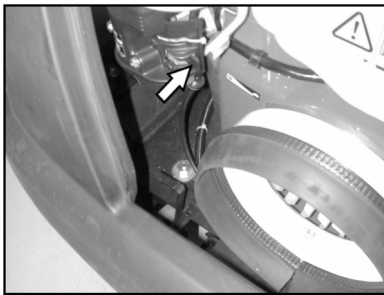

→ Zamknąć kurka paliwa.

Tylko KM 100/100 R LPG

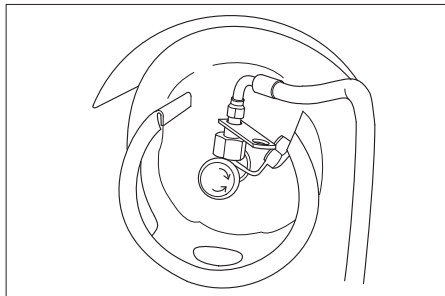

→ Zamknąć zawór upustowy gazu obracając w kierunku zgodnym z ruchem wskazówek zegara.

Transport

⚠ Niebezpieczeństwo

Niebezpieczeństwo zranienia i uszkodzenia! Zwrócić uwagę na ciężar urządzenia w czasie transportu.

→ Obrócić kluczyk zapłonowy w położenie „0” i wyjąć go.

→ Zabezpieczyć koła urządzenia klinami.

→ Przymocować urządzenie pasami mocującymi lub linami.

→ W trakcie transportu w pojazdach należy urządzenie zabezpieczyć przed poślizgiem i przechyleniem zgodnie z obowiązującymi przepisami.



Wskazówka: Zwrócić uwagę na oznaczenia obszarów mocowania na ramie podstawowej (symbole łańcucha). Podczas załadunku i rozładunku urządzenie może przemieszczać się tylko po rampach o nachyleniu do 18%.

Tylko KM 100/100 R P

→ Zamknąć kurka paliwa.

→ Opróżnić zbiornik paliwa.

Tylko KM 100/100 R LPG

→ Zamknąć zawór upustowy gazu obracając w kierunku zgodnym z ruchem wskazówek zegara.

→ Zdjąć butlę gazową i przechowywać odpowiednio do panujących przepisów.

Przechowywanie

⚠ Niebezpieczeństwo

Niebezpieczeństwo zranienia i uszkodzenia! Zwrócić uwagę na ciężar urządzenia przy jego przechowywaniu.

Wyłączenie z eksploatacji

W przypadku, gdy zmiatarka nie jest eksploatowana przez dłuższy czas, należy przestrzegać następujących zaleceń:

→ Zaparkować zmiatarkę na równej powierzchni.

→ Ustawić przełącznik programów na poziom 1 (jazda). Unieść walec zmiatający i miotły boczne, aby nie uszkodzić włosia.

→ Obrócić kluczyk zapłonowy w położenie „0” i wyjąć go.

→ Zabezpieczyć maszynę zmiatającą przed stoczeniem się.

→ Oczyszczyć zmiatarkę wewnątrz i na zewnątrz.

→ Odstawić urządzenie w osłoniętym i suchym miejscu.

Tylko KM 100/100 R P

→ Zatankować do pełna i zamknąć kurek paliwa.

Tylko KM 100/100 R LPG

→ Zamknąć zawór upustowy gazu obracając w kierunku zgodnym z ruchem wskazówek zegara.

→ Zdjąć butlę gazową i przechowywać odpowiednio do panujących przepisów.

Wszystkie warianty silników:

→ Wymiana oleju silnikowego.

→ Wykręcić świece zapłonowe i wlać do otworów ok. 3 cm³ oleju. Wielokrotnie obrócić silnik bez świec zapłonowych. Wkręcić świece zapłonowe.

→ Odłączyć akumulator.

→ Ładować akumulator co ok. dwa miesiące.

Czyszczenie i konserwacja

Wskazówki ogólne

→ Przed czyszczeniem i konserwacją urządzenia, wymianą elementów lub zmianą ustawień funkcji należy wyłączyć urządzenie, wyjąć kluczyk zapłonowy i wyjąć wtyczkę akumulatora wzgl. odłączyć akumulator.

→ Podczas prac w obrębie instalacji elektrycznej wyciągnąć wtyczkę akumulatora, względnie odłączyć akumulator.

– Naprawy mogą być wykonywane wyłącznie przez autoryzowane placówki serwisu lub osoby wykwalifikowane w tym zakresie, którym znane są wszystkie istotne przepisy bezpieczeństwa.

– Urządzenia przenośne stosowane do celów przemysłowych podlegają kontroli bezpieczeństwa zgodnie z VDE 0701.

- Stosować wyłącznie walce zamiatające/miotły boczne, w które wyposażone jest urządzenie, lub te wymienione w instrukcji obsługi. Stosowanie innych walców zamiatających/mioteł bocznych może zagrażać bezpieczeństwu.

Czyszczenie

Uwaga

Niebezpieczeństwo uszkodzenia! Urządzenia nie wolno czyścić za pomocą węża ani strumienia wody pod ciśnieniem (niebezpieczeństwo zwarcia lub innych uszkodzeń).

Czyszczenie wnętrza urządzenia

⚠ Niebezpieczeństwo

Ryzyko obrażeń! Nosić maskę przeciwpyłową i okulary ochronne.

- Otworzyć pokrywę urządzenia, założyć drążek mocujący.
- Oczyszczyć urządzenie szmatką.
- Przedmuchać urządzenie sprężonym powietrzem.
- Zamknąć pokrywę urządzenia.

Wskazówka: Filtr pyłowy można umyć wodą. Przed ponownym użyciem filtra należy go w pełni wysuszyć.

Czyszczenie urządzenia z zewnątrz

- Wyrzeć urządzenie szmatką nasyoną łagodnym roztworem czyszczącym.

Wskazówka: Nie używać agresywnych środków czyszczących.

Terminy konserwacji

Wskazówka: Licznik godzin roboczych podaje termin konserwacji.

Konserwacja przeprowadzana przez klienta

Codziennie:

- Skontrolować stopień zużycia walca zamiatającego i miotły bocznej i w razie potrzeby usunąć zaplątane nici, sznurki itp.
- Sprawdzić ciśnienie powietrza w oponach.
- Sprawdzić działanie wszystkich elementów obsługi.

Co tydzień:

- Sprawdzić, czy wszystkie ruchome części i cięgna Bowdena lekko się poruszają.
- Sprawdzić ustawienie i stopień zużycia listew uszczelniających w obszarze zamiatania.
- Sprawdzić filtr pyłowy i w razie potrzeby oczyścić skrzynkę filtra.
- Sprawdzić system podciśnienia.

Co 100 godzin roboczych:

- Skontrolować działanie przełącznika kontaktu fotela.
- Sprawdzić napięcie, zużycie i działanie pasów napędowych (pasek klinowy i okrągły).

Konserwacja w przypadku zużycia:

- Wymienić listwy uszczelniające.
- Wymienić walec zamiatający.
- Wymienić miotły boczne.

Wskazówka: Opis, patrz rozdział Prace konserwacyjne.

Wskazówka: Przeprowadzenie wszystkich prac serwisowych i konserwacyjnych wykonywanych przez klienta należy powierzać wykwalifikowanemu specjalście. W razie potrzeby można zwrócić się zawsze do autoryzowanego sprzedawcy produktów firmy Kärcher.

Konserwacja przeprowadzana przez serwis producenta

Po 8 godzinach roboczych:

- Przeprowadzić pierwszą inspekcję.

Konserwacja po 20 godzinach roboczych

Co 100 godzin roboczych:

Co 300 godzin roboczych

Co 500 godzin roboczych

Konserwacja co 1000 godzin roboczych

Konserwacja co 1500 godzin roboczych

Wskazówka: Aby zachować prawo do świadczeń gwarancyjnych, w trakcie obowiązywania gwarancji wszelkie prace serwisowe i konserwacyjne należy zlecać serwisowi producenta, zgodnie z książką serwisową.

Prace konserwacyjne

Przygotowanie:

- Zaparkować zamiatarkę na równej powierzchni.
- Obrócić kluczyk zapłonowy w położenie „0” i wyjąć go.

Ogólne zasady bezpieczeństwa

⚠ Niebezpieczeństwo

Niebezpieczeństwo zranienia!

Po wyłączeniu silnik oczyszczacza filtra potrzebuje 15 sekund na zatrzymanie się. Nie otwierać pokrywy urządzenia w tym czasie.

⚠ Niebezpieczeństwo

Ryzyko obrażeń! Przed rozpoczęciem prac konserwacyjnych i naprawczych poczekać, aż urządzenie ostygnie.

Sprawdzić filtr gazu (Tylko KM 100/100 R LPG)

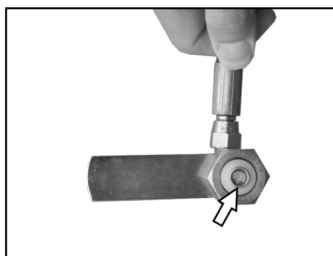

- Sprawdzić filtr gazu w połączeniu śrubowym butli gazowej pod kątem zanieczyszczenia.
- Oczyszczyć zabrudzony filtr używając powietrza sprężonego.

Sprawdzić przewody gazowe (Tylko KM 100/100 R LPG)

- Sprawdzić szczelność przyłączy gazu, przewodów gazowych i parownika używając środka w aerozolu do wykrywania przecieków.

Wskazówka

W przypadku nieszczelności na przyłączach gazu, przewodach gazowych i parownikach powstają oblodzenia lub tworzy

się żółta piana. W przypadku konserwacji instalacji gazowej należy zgłosić się do serwisu firmy Kärcher.

Sprawdzanie ciśnienia powietrza w oponach

- Zaparkować zamiatarkę na równej powierzchni.
- Podłączyć manometr do zaworu opony
- Sprawdzić ciśnienie powietrza, w razie potrzeby skorygować.
- Ciśnienie powietrza w oponach tylnych ustawić na 6 bar.

Zmiana koła

⚠ Niebezpieczeństwo

Ryzyko obrażeń!

- Zaparkować zamiatarkę na równej powierzchni.
- Wyjąć kluczyk ze stacyjki.
- W przypadku prac naprawczych na drogach publicznych w obszarze zagrożenia ruchu ulicznego nosić odzież ostrzegawczą.
- Sprawdzić stabilność podłoża. Zabezpieczyć urządzenie klinami przed stoczeniem się.

Kontrola opon

- Sprawdzić, czy bieżnik opony nie jest uszkodzony przez białe przedmioty.
- Usunąć przedmioty.
- Stosować odpowiednie, dostępne w handlu środki do naprawy opon.

Wskazówka: Przestrzegać zaleceń właściwego producenta. Dalsza jazda możliwa jest wyłącznie po uwzględnieniu informacji producenta produktu. Możliwie szybko wymienić opony wzgl. koła.

- Zbiornik śmieci lekko unieść z odpowiedniej strony i wyciągnąć.
- Poluzować śruby kół.
- Użyć lewarka.



Punkt mocowania lewarka (do tylnych kół)

- Podnieść urządzenie za pomocą lewarka.
- Usunąć śrubę koła.
- Zdjąć koło.
- Założyć koło zapasowe.
- Wkręcić śrubę koła.
- Opuścić urządzenie za pomocą lewarka.
- Dokręcić śrubę koła.
- Zbiornik śmieci wsunąć i zatrasnąć.

Wskazówka: Stosować odpowiednie lewarki dostępne w handlu.

Sprawdzanie systemu podciśnienia

- Włączanie systemu zamiatania ma miejsce za pomocą systemu podciśnienia.

- Jeżeli nie można opuścić miotły bocznej wzgl. walca zamiatającego, wówczas należy sprawdzić puszkę podciśnieniową pod kątem właściwego podłączenia przewodów węzowych, a w razie potrzeby należy włożyć odpowiedni węz.
- Jeżeli miotła boczna wzgl. walec zamiatający pomimo tego pozostaje opuszczony, to znaczy, iż system podciśnienia jest nieszczelny. W takim przypadku należy powiadomić serwis producenta.



Przyłącze węz do puszkę podciśnieniowej mechanizmu opuszczania miotły bocznej

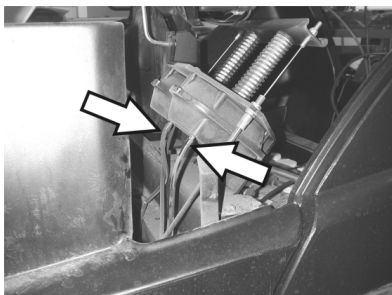

Przyłącza węz do puszkę podciśnieniowej mechanizmu opuszczania walca zamiatającego

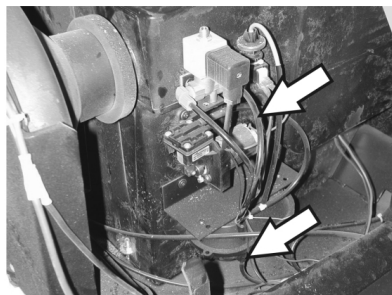

Przyłącza węz do pompy podciśnieniowej i puszkę podciśnieniowej (zbiornik)

Wskazówka: Pompa podciśnieniowa działa tylko wtedy, gdy wytworzono w systemie podciśnienie. Jeżeli pompa działa stale, należy powiadomić serwis.

Wymiana miotły bocznej

- Zaparkować zmiatarkę na równej powierzchni.
- Ustawić przełącznik programów na poziom 1 (jazda). Miotły boczne podnoszą się.
- Obrócić kluczyk zapłonowy w położenie "0" i wyjąć go ze stacyjki.
- Odkręcić nakrętki mocujące (3 sztuki) na spodniej stronie.
- Zdjąć zużytą miotłę bocznią.
- Nałożyć nową miotłę bocznią na zabierak i mocno przykręcić.

Sprawdzanie walca zamiatającego

- Zaparkować zmiatarkę na równej powierzchni.
- Ustawić przełącznik programów na poziom 1 (jazda). Walec zamiatający podnosi się.
- Obrócić kluczyk zapłonowy w położenie "0" i wyjąć go ze stacyjki.
- Zabezpieczyć urządzenie klinami przed stoczeniem się.
- Zbiornik śmieci lekko unieść po obu stronach i wyciągnąć.
- Zdjąć taśmy lub liny z walca zamiatającego.

Wymiana walca zamiatającego

Wymiana walca jest konieczna, gdy w wyniku zużycia szczotek widocznie spada skuteczność zmiatania.

- Zaparkować zmiatarkę na równej powierzchni.
- Ustawić przełącznik programów na poziom 1 (jazda). Walec zamiatający podnosi się.
- Obrócić kluczyk zapłonowy w położenie "0" i wyjąć go ze stacyjki.
- Zabezpieczyć urządzenie klinami przed stoczeniem się.
- Zbiornik śmieci lekko unieść po obu stronach i wyciągnąć.

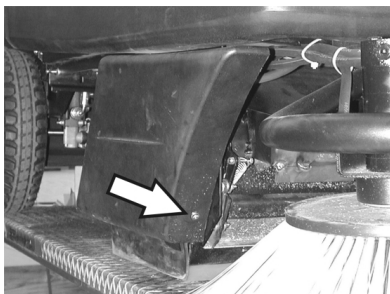

- Poluzować przednią śrubę mocującą prawej osłony bocznej.

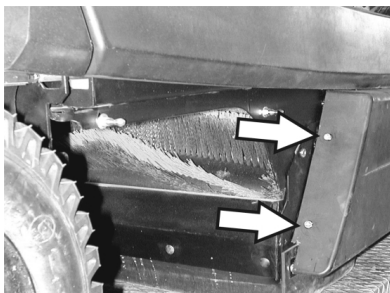

- Poluzować tylną śrubę mocującą prawej osłony bocznej.
- Zdjąć osłonę bocznią.

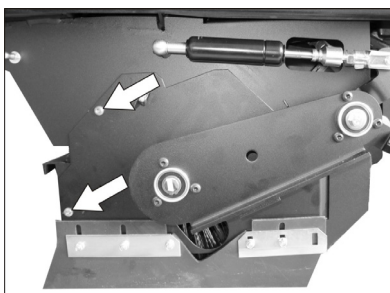

- Poluzować śruby.

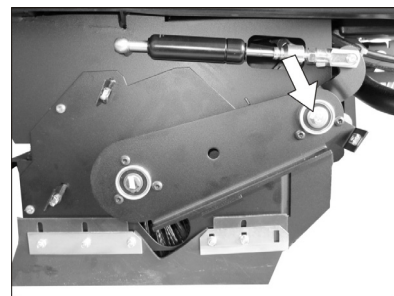

- Wykręcić śrubę przy punkcie obrotu jarzma walca zamiatającego.

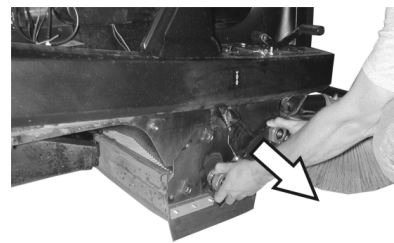

- Zdjąć jarzmo walca zamiatającego.

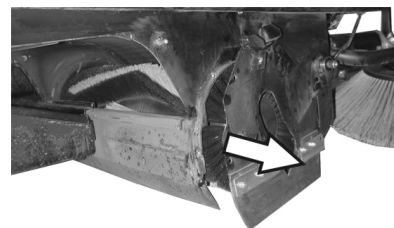

- Zdjąć osłonę walca zamiatającego.
- Wyjąć walec zamiatający.

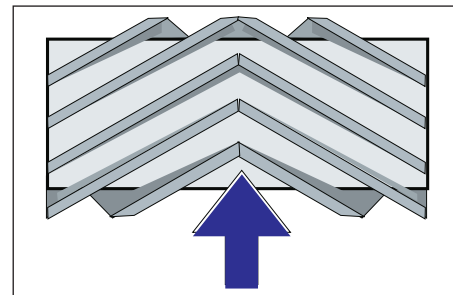

Pozycja montażowa walca w kierunku jazdy

- Wsunąć nowy walec zamiatający do skrzyni walca i nałożyć na czoł napędowy.

Wskazówka: Podczas montażu nowego walca zamiatającego zwrócić uwagę na położenie zestawu szczotek.

Wskazówka: Ciężko Bowdena ustawić w taki sposób, by walec zamiatający podniósł się na ok. 10 mm powyżej podłoża.

- Założyć osłonę walca zamiatającego.
- Założyć jarzmo walca zamiatającego.
- Zawiesić ciężko Bowdena.
- Przykręcić śrubę mocującą.
- Przykręcić osłonę bocznią.
- Zbiornik śmieci wsunąć po obu stronach i zatrzasknąć.

Kontrola poziomu zamiatania walca zamiatającego

- Ustawić przełącznik programów na poziom 1 (jazda). Miotły boczne i walec zamiatający podnoszą się.
- Wjechać maszyną na równe i gładkie podłoże, pokryte widoczną warstwą pyłu lub kredy.
- Ustawić przełącznik programów na poziom 2. Walec zamiatający opuszcza się. Lekko nacisnąć pedał jazdy i poczekać, aż walec zamiatający obróci się kilka razy.
- Podnieść walec zamiatający.
- Wcisnąć i przytrzymać pedał służący do podnoszenia klapy na duże śmieci.
- Cofnąć urządzenie.

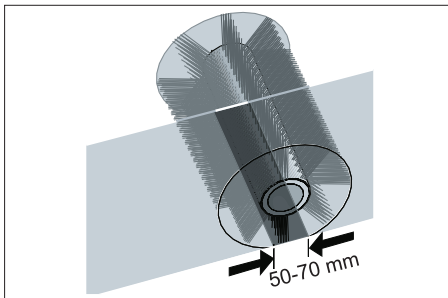

Ślad na zamiecionej powierzchni ma kształt równomiernego prostokąta o szerokości 50-70 mm.

Wskazówka: Dzięki płynnemu łożyskowaniu miotły bocznej, w przypadku zużycia szczotek poziom zamiatania jest regulowany automatycznie. W przypadku zbyt dużego zużycia należy wymienić walec zamiatający.

Ustawianie i wymiana listew uszczelniających

- Zaparkować zamiatarkę na równej powierzchni.
- Ustawić przełącznik programów na poziom 1 (jazda). Walec zamiatający podnosi się.
- Obrócić kluczyk zapłonowy w położenie "0" i wyjąć go ze stacyjki.
- Zabezpieczyć urządzenie klinami przed stoczeniem się.
- Zbiornik śmieci lekko unieść po obu stronach i wyciągnąć.
- Odkręcić śruby mocujące osłon bocznych po obu stronach.
- Zdjąć osłony boczne.

■ Przednia listwa uszczelniająca

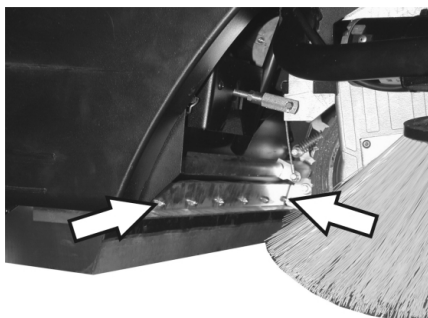

- Poluzować nieco nakrętki mocujące przedniej listwy uszczelniającej, w przypadku wymiany odkręcić.

- Przykręcić nową listwę uszczelniającą, lecz nie dokręcać jeszcze nakrętek.

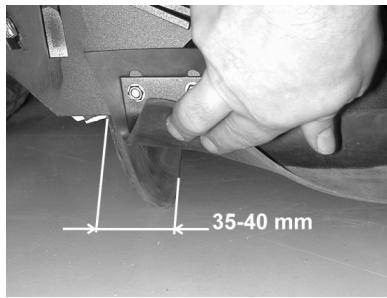

- Wyregulować listwę uszczelniającą.
- Odstęp listwy uszczelniającej do podłoża ustawić tak, aby przechylała się o 35-40 mm do tyłu.
- Dokręcić nakrętki.

■ Tylna listwa uszczelniająca

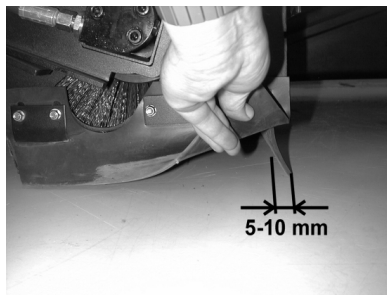

- Odstęp listwy uszczelniającej do podłoża ustawić tak, aby przechylała się o 5-10 mm do tyłu.
- W przypadku zużycia wymienić listwę.
- Wymontować walec zamiatający.

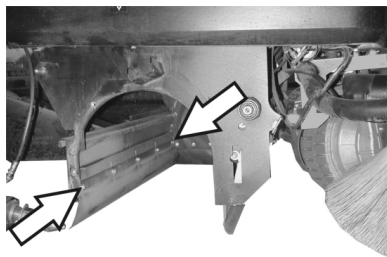

- Odkręcić nakrętki mocujące tylnej listwy uszczelniającej.
- Przykręcić nową listwę.

■ Boczne listwy uszczelniające

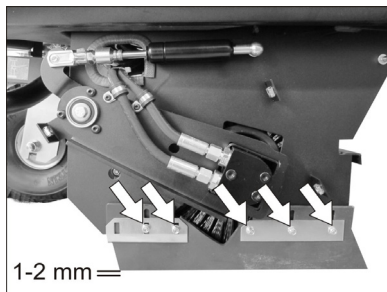

- Poluzować nieco nakrętki mocujące bocznych listew uszczelniających, w przypadku wymiany odkręcić.
- Przykręcić nową listwę uszczelniającą, lecz nie dokręcać jeszcze nakrętek.
- Włożyć podkładkę o grubości 1-2 mm, aby ustawić odstęp od podłoża.
- Wyregulować listwę uszczelniającą.
- Dokręcić nakrętki.
- Przykręcić osłony boczne.

- Zbiornik śmieci wsunąć po obu stronach i zatrzasać.

Wymiana filtra pyłu

⚠ Ostrzeżenie

Przed przystąpieniem do wymiany filtra pyłu opróżnić zbiornik śmieci. Podczas prac przy instalacji filtrującej nosić maskę przeciwpyłową. Przestrzegać przepisów bezpieczeństwa dot. obchodzenia się z drobnymi pyłami.

- Obrócić kluczyk zapłonowy w położenie "0" i wyjąć go ze stacyjki.
- Otworzyć pokrywę urządzenia, założyć drążek mocujący.

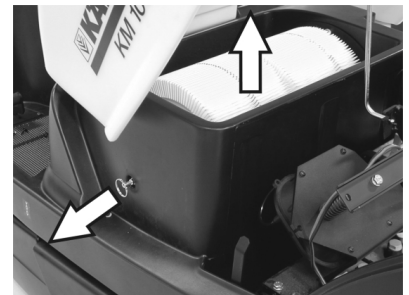

- Wyjąć uchwyt filtra na tyle, na ile to jest możliwe, i zakleszczyć.
- Wyjąć filtr płytkowy.
- Włożyć nowy filtr.

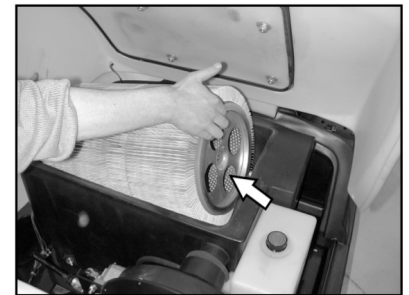

- Po stronie napędu zatrzasać zabierak w otworach.
- Ponownie zakleszczyć uchwyt filtra.

Wskazówka: Podczas montażu nowego filtra zwrócić uwagę na to, by nie uszkodzić płytek.

Wymiana uszczelki skrzynki filtra



- Wyjąć uszczelkę skrzynki filtra z rowka w masce urządzenia.
- Włożyć nową uszczelkę.

Sprawdzanie pasów napędowych

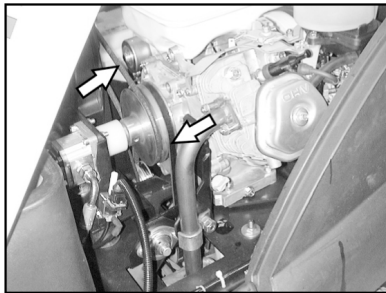

- Sprawdzić pasek napędu (pasek klinowy) dmuchawy ssącej pod kątem naprężenia, zużycia i ewentualnych uszkodzeń.

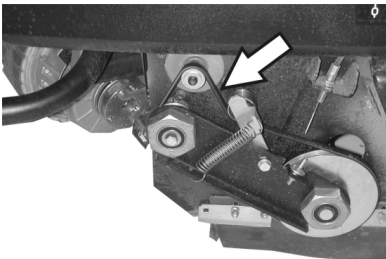

- Sprawdzić pasek klinowy napędu walca zmiatającego pod kątem naprężenia, zużycia i uszkodzeń.

Sprawdzić mankiet uszczelniający

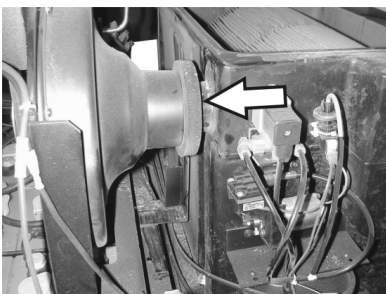

- Regularnie sprawdzać, czy mankiet uszczelniający jest odpowiednio dopasowany do dmuchawy ssącej.

Wymiana bezpieczników

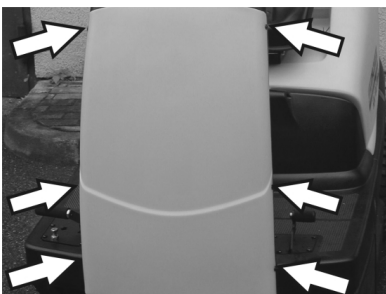

- Odkręcić śruby po obu stronach osłony.



- Wymienić uszkodzone bezpieczniki.
- Ponownie nałożyć osłonę przednią.

Wskazówka: Stosować wyłącznie bezpieczniki o tej samej wartości.

Sprawdzanie poziomu i uzupełnianie oleju silnikowego

Wskazówka

Silnik jest wyposażony w wyłącznik niedostatecznej ilości oleju. Gdy poziom oleju jest zbyt niski, silnik wyłącza się i można go włączyć ponownie dopiero po uzupełnieniu oleju.

⚠ Niebezpieczeństwo

Niebezpieczeństwo oparzenia przez gorące powierzchnie!

- Odczekać, aż silnik ostygnie.

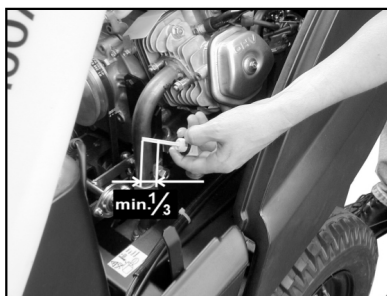

- Wyjąć bagnet pomiarowy i skontrolować poziom oleju: Objętość co najmniej 1/3.
- Jeśli poziom oleju jest niższy od 1/3, uzupełnić olej do dolnej krawędzi otworu wlewowego.
- Odczekać przynajmniej 5 minut.
- Ponownie sprawdzić poziom oleju silnikowego.

Wymiana oleju silnikowego.

⚠ Niebezpieczeństwo

Niebezpieczeństwo oparzenia przez gorące powierzchnie!

- Wyjąć bagnet pomiarowy.
- Oddessać olej silnikowy za pomocą pompy wymiany oleju 6.491-538 poprzez króciec wlewowy.
- Za pomocą czystej pompy wymiany oleju 6.491-538 uzupełnić olej silnikowy poprzez króciec wlewowy.
- Odczekać przynajmniej 5 minut.
- Ponownie sprawdzić poziom oleju silnikowego.

Czyszczenie i wymiana filtra powietrza



- Poluzować nakrętkę motylkową zbiornika zasysania.
- Wyjąć i sprawdzić wkład filtra.
- Oczyszczony lub nowy wkład filtra włożyć do zbiornika zasysania.
- Dokręcić nakrętkę motylkową.

Czyszczenie i wymiana świecy zapłonowej

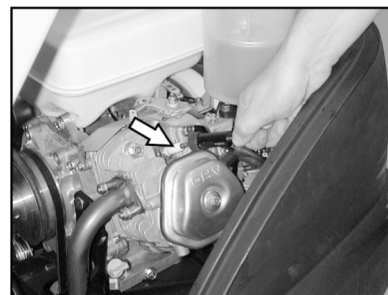

- Wyjąć końcówkę przewodu świecy zapłonowej.
- Wykręcić i oczyścić lub poddać utylizacji świecę zapłonową.
- Wkręcić oczyszczoną lub nową świecę zapłonową.
- Końcówkę przewodu świecy zapłonowej założyć na świecę.

Sprawdzić i uzupełnić poziom oleju hydraulicznego

Wskazówka

Maszyna posiada dwa obwody hydrauliczne:

Obieg układu hydraulicznego zmiata-nia

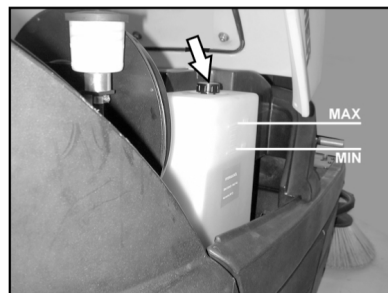

- Skontrolować poziom oleju hydraulicznego w zasobniku. Poziom oleju musi znajdować się między znacznikiem „MIN” a „MAX”.
- Jeżeli poziom oleju jest zbyt niski, uzupełnić poziom oleju hydraulicznego przez króciec wlewowy u góry przy zbiorniku.

Obieg napędu osi

Uwaga

Sprawdzanie poziomu oleju powinno odbywać się wyłącznie przy zimnym silniku.



- Sprawdzić poziom oleju przy zbiorniku wyrównawczym.
- W razie potrzeby ostrożnie uzupełnić olej.

Usuwanie usterek

⚠ Niebezpieczeństwo

Przed wszelkimi pracami konserwacyjnymi należy wyłączyć silnik i wyjąć kluczyk zapłonowy.

Niebezpieczeństwo zranienia! Przed rozpoczęciem prac konserwacyjnych i naprawczych poczekać, aż urządzenie ostygnie.

Usterka	Usuwanie usterek
Nie można włączyć urządzenia	Zająć miejsce w fotelu kierowcy, aktywowany zostanie przełącznik kontaktu fotela
	Skontrolować zawartość zbiornika i poziom oleju, a w razie konieczności dolać oleju i paliwa.
	Sprawdzić bezpieczniki.
	Sprawdzić akumulator, w razie potrzeby naładować.
	Powiadomić serwis firmy Kärcher
Urządzenie jedzie powoli	Powiadomić serwis firmy Kärcher
Urządzenie nie zmiata odpowiednio	Sprawdzić zużycie walca zmiatającego i miotel bocznych, w razie potrzeby wymienić
	Sprawdzić działanie kłapy na duże śmieci
	Skontrolować zużycie listew uszczelniających, w razie potrzeby wyregulować lub wymienić
	Sprawdzić paski napędu zmiatania.
	Skontrolować szczelność systemu podciśnienia
	Powiadomić serwis firmy Kärcher
Urządzenie pyli	Opróżnić zbiornik śmieci
	Sprawdzić pasek napędowy dmuchawy ssącej
	Sprawdzić mankiet uszczelniający dmuchawy ssącej
	Sprawdzić, oczyścić lub wymienić filtr pyłu
	Sprawdzić uszczelkę skrzynki filtra
	Zamknąć klapę do pracy na mokro/sucho.
	Skontrolować zużycie listew uszczelniających, w razie potrzeby wyregulować lub wymienić
	Powiadomić serwis firmy Kärcher
Miotła boczna się nie obraca	Sprawdzić bezpiecznik.
	Powiadomić serwis firmy Kärcher
Niedokładne zmiatanie na krawędziach	Wymienić miotły boczne
	Skontrolować zużycie listew uszczelniających, w razie potrzeby wyregulować lub wymienić
	Powiadomić serwis firmy Kärcher
Nie działa układ włączania miotel bocznych lub walca zmiatającego.	Skontrolować szczelność systemu podciśnienia
	Powiadomić serwis firmy Kärcher
Nie wystarczająca moc ssania	Sprawdzić uszczelkę skrzynki filtra
	Sprawdzić mankiet uszczelniający dmuchawy ssącej
	Sprawdzić, czy węże dmuchawy ssącej są szczelne.
	Właściwie założyć filtr płytkowy, patrz Wymiana filtra pyłu
	Powiadomić serwis firmy Kärcher
Walec zmiatający się nie obraca	Zdjąć taśmy lub sznurki z walca zmiatającego
	Powiadomić serwis firmy Kärcher

Dane techniczne

		KM 100/100 R P	KM 100/100 R LPG
Dane urządzenia			
Długość x szer. x wys.	mm	2006 x 1005 x 1343	2006 x 1005 x 1343
Ciężar własny	kg	300	300
Ciężar w czasie transportu	kg	375	375
Dopuszczalny ciężar całkowity	kg	520	520
Prędkość jazdy	km/h	8	8
Prędkość zmiatania	km/h	6	6
Maks. zdolność pokonywania wzniesień	%	18	18
Średnica walca zmiatającego	mm	285	285
Szerokość walca zmiatającego	mm	710	710
Średnica miotły bocznej	mm	450	450
Szerokość robocza bez miotel bocznych	mm	710	710
Szerokość robocza z 1 miotłami bocznymi	mm	1000	1000
Szerokość robocza z 2 miotłami bocznymi (opcja)	mm	1290	1290
Objętość zbiornika śmieci	l	100	100
Stopień ochrony, ochrona przed kroplami wody	--	IPX 3	IPX 3
Silnik			
Typ	--	Honda, 1-cylindrowy silnik czterosurowy	Honda, 1-cylindrowy silnik czterosurowy
Pojemność skokowa	cm ³	270	270
Moc maks.	kW/PS	6,6 / 9	6,6 / 9
Maks. moment obrotowy przy 2500 obr./min	Nm	19	19
Rodzaj paliwa	--	Benzyna, bezołowiowa	Gazy płynne (gazy napędowe): butan, propan lub mieszaniny butanu i propanu RON 95 / EN 589
Pojemność zbiornika	--	6 l	11 kg wzgl. 20 litrów (butla wymienna)
Świeca zapłonowa, NGK	--	BPR 6 ES	BPR 6 ES
Stopień ochrony	--	IP22	IP22
Akumulator			
Typ	--	12 V, 44 Ah	12 V, 44 Ah
Gatunki oleju			
Silnik	--	SAE 15W40	SAE 15W40
Układ hydrauliczny zmiatania	--	HVLP 46	HVLP 46
Napęd osi	--	SAE 10W-60	SAE 10W-60
Ogumienie			
Rozmiar opon przednich	--	4.00-4	4.00-4
Ciśnienie powietrza w oponach przednich	bar	6	6
Rozmiar opon tylnych	--	4.00-8	4.00-8
Ciśnienie powietrza w oponach tylnych	bar	6	6
Hamulec			
Hamulec roboczy	--	hydrostatyczny	hydrostatyczny
Hamulec blokujący	--	automatyczny (ze sprężyną)	automatyczny (ze sprężyną)
Układ filtracyjny i ssący			
Powierzchnia filtra drobnego pyłu	m ²	6,0	6,0
Kategoria zastosowania filtra do pyłów nie zagrażających zdrowiu	--	U	U
Podciśnienie znamionowe w układzie ssącym	mbar	12	12
Znamionowy strumień objętości w układzie ssącym	l/s	50	50

Warunki otoczenia			
Temperatura	°C	-5...+40	-5...+40
Wilgotność powietrza, brak obroszenia	%	20 - 90	20 - 90
Wartości określone zgodnie z EN 60335-2-72			
Emisja hałasu			
Poziom ciśnienie akustycznego L _{pA}	dB(A)	79	79
Niepewność pomiaru K _{pA}	dB(A)	2	2
Poziom mocy akustycznej L _{WA} + Niepewność pomiaru K _{WA}	dB(A)	98	98
Drgania urządzenia			
Drgania przenoszone przez kończyny górne	m/s ²	<2,5	<2,5
Fotel	m/s ²	1,3	1,3
Niepewność pomiaru K	m/s ²	0,2	0,2

Deklaracja zgodności UE

Niniejszym oświadczamy, że określone poniżej urządzenie odpowiada pod względem koncepcji, konstrukcji oraz wprowadzonej przez nas do handlu wersji obowiązującym wymogom dyrektyw UE dotyczącym wymagań w zakresie bezpieczeństwa i zdrowia. Wszelkie nie uzgodnione z nami modyfikacje urządzenia powodują utratę ważności tego oświadczenia.

Produkt: Zamiatarka odkurzająca z urządzeniem na siedzeniu
Typ: 1.280-xxx

Obowiązujące dyrektywy WE

2006/42/WE (+2009/127/WE)
 2004/108/WE
 2000/14/WE

Zastosowane normy zharmonizowane

EN 55012: 2007 + A1: 2009
 EN 60335-1
 EN 60335-2-72
 EN 61000-6-2: 2005
 EN 62233: 2008

Zastosowana metoda oceny zgodności

2000/14/WE: Załącznik V

Poziom mocy akustycznej dB(A)

KM 100/100 R P

Zmierzony: 95
 Gwarantowa- 98

ny:

KM 100/100 R LPG

Zmierzony: 95
 Gwarantowa- 98

ny:

Z upoważnienia zarządu przedsiębiorstwa.

 H. Jenner
 CEO

 S. Reiser
 Head of Approval

Pełnomocnik dokumentacji:
 S. Reiser

Alfred Kärcher GmbH & Co. KG
 Alfred-Kärcher-Str. 28 - 40
 71364 Winnenden (Germany)
 tel.: +49 7195 14-0
 faks: +49 7195 14-2212

Winnenden, 2012/04/01

Gwarancja

W każdym kraju obowiązują warunki gwarancji określone przez odpowiedniego lokalnego dystrybutora. Ewentualne usterki urządzenia usuwane są w okresie gwarancji bezpłatnie, o ile spowodowane są błędem materiałowym lub produkcyjnym. W sprawach napraw gwarancyjnych prosimy kierować się z dowodem zakupu do dystrybutora lub do autoryzowanego punktu serwisowego.

Akcesoria

Miotła boczna	6.905-986.0
Ze szczecinią standardową na powierzchni wewnętrznej i zewnętrznej.	

Miotła boczna, miękka	6.906-133.0
Na drobny kurz na powierzchni wewnętrznej, odporna na wilgoć.	

Miotła boczna, twarda	6.906-065.0
Do usuwania mocno przywierającego brudu na obszarze zewnętrznym, odporna na wilgoć.	

Walec zamiatający standardowy	6.906-375.0
Odporny na zużycie i wilgoć. Szczecina uniwersalna do czyszczenia wewnętrznego i zewnętrznego.	

Walec zamiatający, miękki	6.906-533.0
Ze szczecinią naturalną specjalnie do zamiatania drobnego pyłu na gładkich podłożach wewnątrz budynków. Nie odporny na wilgoć, nie do powierzchni ścieranych.	

Walec zamiatający, twardy	6.906-532.0
Do usuwania mocno przywierającego brudu na obszarze zewnętrznym, odporna na wilgoć.	

Filtr pyłowy	6.414-532.0
---------------------	--------------------

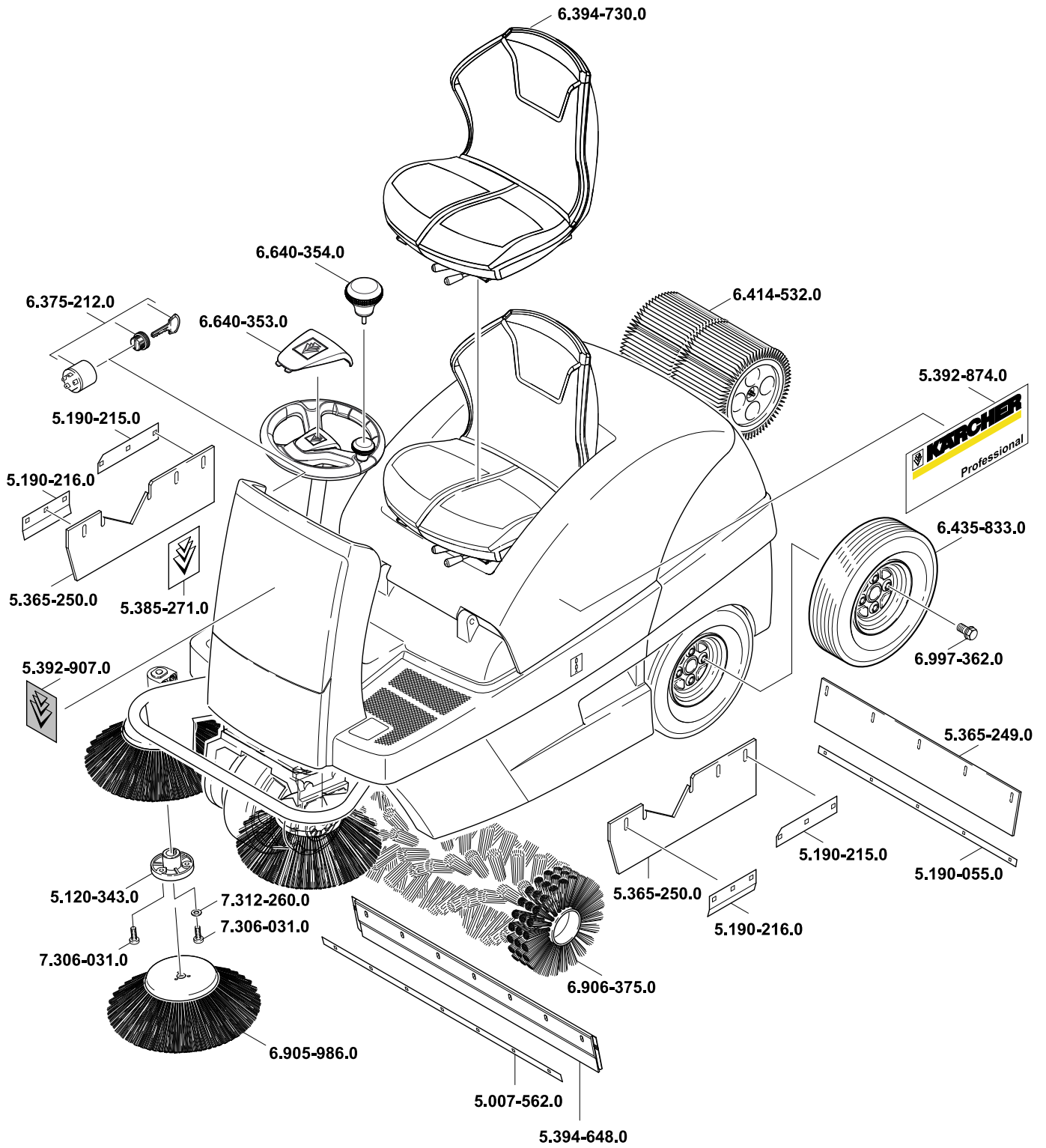

AE Kärcher FZE, P.O. Box 17416, Jebel Ali Free Zone (South), Dubai, United Arab Emirates,
☎+971 4 886-1177, www.kaercher.com

AR Kärcher S.A., Uruguay 2887 (1646) San Fernando, Pcia. de Buenos Aires
☎+54-11 4506 3343, www.karcher.com.ar

AT Alfred Kärcher Ges.m.b.H., Lichtblaustraße 7, 1220 Wien,
☎+43-1-25060-0, www.kaercher.at

AU Kärcher Pty. Ltd., 40 Koornang Road, Scoresby VIC 3179, Victoria,
☎+61-3-9765-2300, www.karcher.com.au

BE Kärcher N.V., Industrieweg 12, 2320 Hoogstraten,
☎+32-3-340 07 11, www.karcher.be

BR Kärcher Indústria e Comércio Ltda., Av. Professor Benedito Montenegro no 419, Betel, Paulínia - Estado de Sao Paulo, CEP 13.140-000
☎+55-19-3884-9100, www.karcher.com.br

CA Kärcher Canada Inc., 6535 Millcreek Road, Unit 67, Mississauga, ON, L5N 2M2,
☎+1-905-672-8233, www.karcher.ca

CH Kärcher AG, Industriestrasse, 8108 Dällikon, Kärcher SA, Croix du Péage, 1029 Villars-Ste-Croix,
☎0844 850 864, www.kaercher.ch

CN Kärcher (Shanghai) Cleaning Systems, Co., Ltd., Part F, 2nd Floor, Building 17, No. 33, XI YA Road, Waigaogiao Free Trade, Pudong, Shanghai, 200131
☎+86-21 5076 8018, www.karcher.cn

CZ Kärcher spol. s r.o., Modletice c.p. 141, CZ-251 01 Ricany,
☎+420/323/606 014, www.kaercher.cz

DE Alfred Kärcher Vertriebs-GmbH, Friedrich-List-Straße 4, 71364 Winnenden,
☎+49-7195/903-0, www.kaercher.de

DK Kärcher Rengøringsystemer A/S, Helge Nielsens Alle 7 A, 8723 Løsning,
☎+45-70206667, www.karcher.dk

ES Kärcher, S.A., Pol. Industrial Font del Radium, Calle Josep Trueta, 6-7, 08403 Granollers (Barcelona),
☎+34-902 17 00 68, www.karcher.es

F Kärcher S.A.S., Z.A. des Petits Carreaux, 5, avenue des Coquelicots, 94865 Bonneuil-sur-Marne,
☎+33-1-4399-6770, www.karcher.fr

FI Kärcher OY, Yrittäjätie 17, 01800 Klaukkala,
☎+358-207 413 600, www.karcher.fi

GB Kärcher (U.K.) Ltd., Kärcher House, Beaumont Road, Banbury, Oxon OX16 1TB,
☎+44-1295-752-000, www.karcher.co.uk

GR Kärcher Cleaning Systems A.E., 31-33, Nikitara str. & Konstantinoupoleos str., 136 71 Acharnes,
☎+30-210-2316-153, www.karcher.gr

HK Kärcher Limited, Unit 10, 17/F., Apec Plaza, 49 Hoi Yuen Road, Kwun Tong, Kowloon,
☎++(852)-2357-5863, www.karcher.com.hk

HU Kärcher Hungaria KFT, Tormásrét ut 2., (Vendelpark), 2051 Biatorbagy,
☎+36-23-530-64-0, www.kaercher.hu

I Kärcher S.p.A., Via A. Vespucci 19, 21013 Gallarate (VA),
☎+39-848-998877, www.karcher.it

IE Kärcher Limited (Ireland), C1 Centrepoint Business Park, Oak Road, Dublin 12,
☎(01) 409 7777, www.kaercher.ie

JP Kärcher (Japan) Co., Ltd., Irene Kärcher Building, No. 2, Matsusaka-Daira 3-chome, Taiwa-cho, Kurokawa-gun, Miyagi 981-3408,
☎+81-22-344-3140, www.karcher.co.jp

KR Kärcher (Korea) Co. Ltd., 162 Gukhoe-daero, (872-2 Sinjeong-Dong), Seoul, Korea
☎02-322 6588, A/S. 1544-6577, www.karcher.co.kr

LV Kärcher SIA, Mārupes nov., Mārupe, Kārļa Ulmaņa gatve 101, Rīga, LV-1046
☎+371-67 80 87 07

MX Kärcher México, SA de CV, Av. Gustavo Baz No. 29-C, Col. Naucalpan Centro, Naucalpan, Edo. de México, C.P. 53000 México,
☎+52-55-5357-04-28, www.karcher.com.mx

MY Kärcher Cleaning Systems Sdn. Bhd., 71 & 73 Jalan TPK 2/8, Taman Perindustrian Kinrara, Seksyen 2, 47100 Puchong, Selangor Darul Ehsan
☎+603 8073 3000, www.karcher.com.my

NL Kärcher B.V., Postbus 474, 4870 AL Etten-Leur,
☎0900-33 666 33, www.karcher.nl

NO Kärcher AS, Stanseveien 31, 0976 Oslo, Norway,
☎+47 815 20 600, www.karcher.no

NZ Kärcher Limited, 12 Ron Driver Place, East Tamaki, Auckland, New Zealand,
☎+64 (9) 274-4603, www.karcher.co.nz

PL Kärcher Sp. z o.o., Ul. Stawowa 140, 31-346 Kraków,
☎+48-12-6397-222, www.karcher.pl

RO Kärcher Romania srl, Sos. Odaii 439, Sector 1, RO-013606 BUKAREST,
☎+40 37 2709001, www.kaercher.ro

RU Kärcher Ltd. Service Center, 105082, Москва, ул. Б.Почтовая, д. 40
☎+7-495 789 90 76, www.karcher.ru

SE Kärcher AB, Tagenevägen 31, 42502 Hisings-Kärä,
☎+46 (0)31-577 300, www.karcher.se

SGP Kärcher South East Asia Pte. Ltd., 5 Toh Guan Road East, #01-00 Freight Links Express Distripark, Singapore 608831,
☎+65-6897-1811, www.karcher.com.sg

SK Kärcher Slovakia, s.r.o., Beniaková 2, SK-94901 NITRA,
☎+421 37 6555 798, www.kaercher.sk

TR Kärcher Servis Ticaret A.S., Mahmutbey Mahallesi İstoç, Petrol Plaza C-Blok Kat: 2-3, Bağcılar, 34218 Istanbul
☎+90-212-659-43 69, www.karcher.com.tr

TW Kärcher Limited, 7/F, No. 66, Jhongjijheng Rd., Sinjhuang City, Taipei County 24243, Taiwan,
☎+886-2-2991-5533, +886-800-666-825, www.karcher.com.tw

UA Kärcher Ltd., Petropavlivska Str., 4, Petropavlivska Borschagivka, Kyiv region, 08130,
☎+380 44 594 7576, www.karcher.com.ua

USA To locate your local dealer please visit our web site at <http://www.karchercommercial.com> or call us at 888.805.9852

ZA Kärcher (Pty) Ltd., 144 Kuschke Street, Meadowdale, Edenvale, 1614,
☎+27-11-574-5360, www.karcher.co.za