

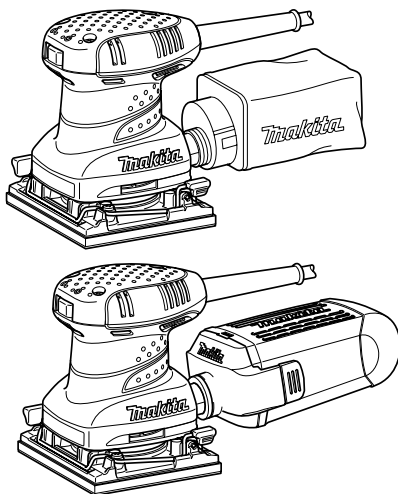

GB	Finishing Sander	INSTRUCTION MANUAL
UA	Шліфувальна машина кінцевої обробки	ІНСТРУКЦІЯ З ЕКСПЛУАТАЦІЇ
PL	Szlifierka oscylacyjna	INSTRUKCJA OBSŁUGI
RO	Șlefuitor cu vibrații	MANUAL DE INSTRUCȚIUNI
DE	Schwingschleifer	BEDIENUNGSANLEITUNG
HU	Rezgőcsiszoló	HASZNÁLATI KÉZIKÖNYV
SK	Elektrická leštiaca brúska	NÁVOD NA OBSLUHU
CZ	Vibrační bruska	NÁVOD K OBSLUZE

BO4555
BO4556
BO4557
BO4558

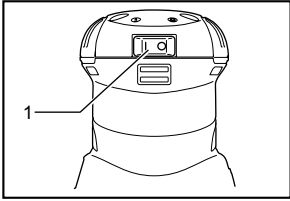



1 008302

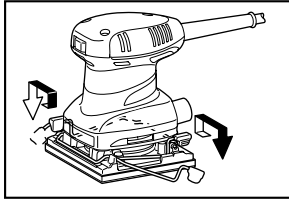

2 008299

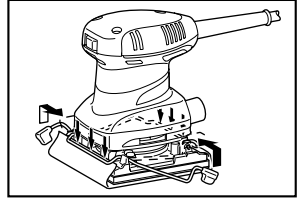

3 008293

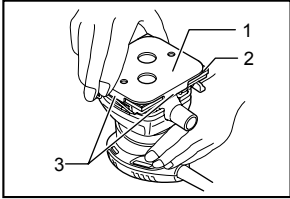

4 008297

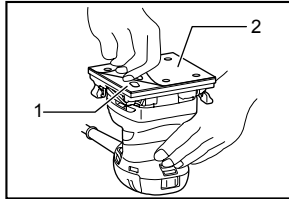

5 008296

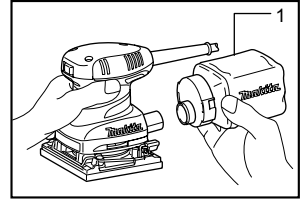

6 008301

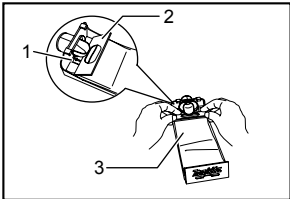

7 003742

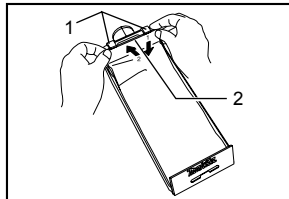

8 003743

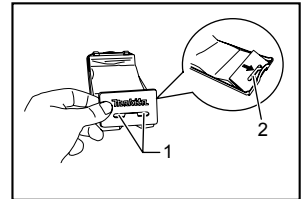

9 003744

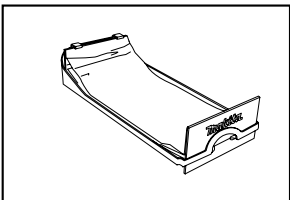

10 003745

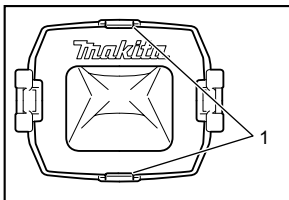

11 009094

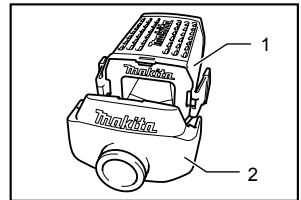

12 009095

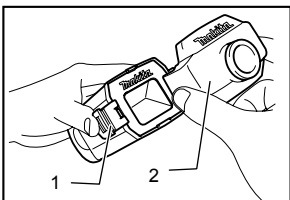

13 009092

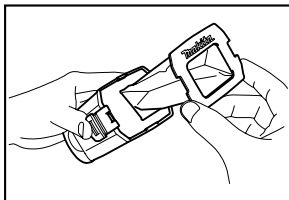

14 009093

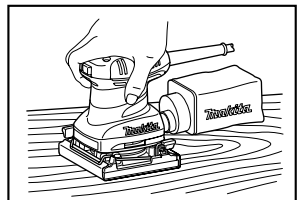

15 008294

ENGLISH (Original instructions)

Explanation of general view

1-1. Switch	7-1. Groove	11-1. Holding tab
4-1. Punch plate	7-2. Front fixing cardboard	12-1. Dust box
4-2. Sandpaper	7-3. Front side of paper dust bag	12-2. Dust nozzle
4-3. Guide	8-1. Claws	13-1. Latch
5-1. Velcro sandpaper	8-2. Upper part	13-2. Dust nozzle
5-2. Base	9-1. Notch	
6-1. Dust bag	9-2. Guide	

SPECIFICATIONS

Model	BO4555	BO4556	BO4558	BO4557
Pad size	112mm × 102mm			
Orbits per minute (min ⁻¹)	14,000			
Dimensions (L x W x H)	131 mm x 112 mm x 142 mm	131 mm x 112 mm x 141 mm		131 mm x 112 mm x 137 mm
Net weight	1.1 kg		1.2 kg	1.0 kg
Safety class	II/II			

- Due to our continuing programme of research and development, the specifications herein are subject to change without notice.
- Specifications may differ from country to country.
- Weight according to EPTA-Procedure 01/2003

Intended use

The tool is intended for the sanding of large surface of wood, plastic and metal materials as well as painted surfaces.

ENE052-1

Power supply

The tool should be connected only to a power supply of the same voltage as indicated on the nameplate, and can only be operated on single-phase AC supply. They are double-insulated in accordance with European Standard and can, therefore, also be used from sockets without earth wire.

ENF002-1

ENG905-1

Noise

The typical A-weighted noise level determined according to EN60745:

Model BO4555

Sound pressure level (L_{pA}): 80 dB(A)
Uncertainty (K): 3 dB(A)

The noise level under working may exceed 80 dB (A).

Model BO4556

Sound pressure level (L_{pA}): 82 dB(A)
Sound power level (L_{WA}): 93 dB(A)
Uncertainty (K): 3 dB(A)

Model BO4557

Sound pressure level (L_{pA}): 76 dB(A)
Uncertainty (K): 3 dB(A)

The noise level under working may exceed 80 dB (A).

Model BO4558

Sound pressure level (L_{pA}): 79 dB(A)
Uncertainty (K): 3 dB(A)

The noise level under working may exceed 80 dB (A).

Wear ear protection

ENG900-1

Vibration

The vibration total value (tri-axial vector sum) determined according to EN60745:

Model BO4555

Work mode : sanding metal plate
Vibration emission (a_h): 2.5 m/s² or less
Uncertainty (K): 1.5 m/s²

Model BO4556

Work mode : sanding metal plate
Vibration emission (a_h): 3.0 m/s²
Uncertainty (K): 1.5 m/s²

Model BO4557,BO4558

Work mode : sanding metal plate
Vibration emission (a_h): 3.5 m/s²
Uncertainty (K): 1.5 m/s²

ENG901-1

- The declared vibration emission value has been measured in accordance with the standard test method and may be used for comparing one tool with another.
- The declared vibration emission value may also be used in a preliminary assessment of exposure.

⚠WARNING:

- The vibration emission during actual use of the power tool can differ from the declared emission value depending on the ways in which the tool is used.
- Be sure to identify safety measures to protect the operator that are based on an estimation of exposure in the actual conditions of use (taking account of all parts of the operating cycle such as the times when the tool is switched off and when it is running idle in addition to the trigger time).

ENH101-14

For European countries only

EC Declaration of Conformity

We Makita Corporation as the responsible manufacturer declare that the following Makita machine(s):

Designation of Machine:

Finishing Sander

Model No./ Type: BO4555,BO4556,BO4557,BO4558

are of series production and

Conforms to the following European Directives:

2006/42/EC

And are manufactured in accordance with the following standards or standardised documents:

EN60745

The technical documentation is kept by our authorised representative in Europe who is:

Makita International Europe Ltd.

Michigan Drive, Tongwell,

Milton Keynes, MK15 8JD, England

8.4.2009



Tomoyasu Kato
Director

Makita Corporation
3-11-8, Sumiyoshi-cho,
Anjo, Aichi, JAPAN

000230

GEA010-1

General Power Tool Safety Warnings

⚠ WARNING Read all safety warnings and all instructions. Failure to follow the warnings and instructions may result in electric shock, fire and/or serious injury.

Save all warnings and instructions for future reference.

SANDER SAFETY WARNINGS

1. **Always use safety glasses or goggles. Ordinary eye or sun glasses are NOT safety glasses.**
2. **Hold the tool firmly.**
3. **Do not leave the tool running. Operate the tool only when hand-held.**
4. **This tool has not been waterproofed, so do not use water on the workpiece surface.**
5. **Ventilate your work area adequately when you perform sanding operations.**
6. **Some material contains chemicals which may be toxic. Take caution to prevent dust inhalation and skin contact. Follow material supplier safety data.**
7. **Use of this tool to sand some products, paints and wood could expose user to dust containing hazardous substances. Use appropriate respiratory protection.**
8. **Be sure that there are no cracks or breakage on the pad before use. Cracks or breakage may cause a personal injury.**

SAVE THESE INSTRUCTIONS.

⚠WARNING:

DO NOT let comfort or familiarity with product (gained from repeated use) replace strict adherence to safety rules for the subject product. MISUSE or failure to follow the safety rules stated in this instruction manual may cause serious personal injury.

FUNCTIONAL DESCRIPTION

⚠CAUTION:

- Always be sure that the tool is switched off and unplugged before adjusting or checking function on the tool.

Switch action**Fig.1****⚠CAUTION:**

- Before plugging in the tool, always check to see that the tool is switched off.

To start the tool, press the " I " side of the switch. To stop the tool, press the " O " side of the switch.

ASSEMBLY

⚠CAUTION:

- Always be sure that the tool is switched off and unplugged before carrying out any work on the tool.

Installing or removing abrasive paper

Fig.2

Open the paper clamp by raising on the lever to release from the locking port and then Insert the paper end into the clamping part, aligning the paper edges even and parallel with the sides of the base. (Bending the paper beforehand makes attachment easier). Once the paper is in place, return the lever to its original position.

Fig.3

Repeat the same process for the other end of the base, maintaining the proper paper tension.

After inserting the paper, make sure the clamping part hold it securely. Otherwise the paper will be loose and subject to slippage, resulting in uneven sanding operation.

Fig.4

When using the dust bag, make holes in the abrasive paper using the punch plate as follows:

1. Set the tool upside down.
2. Place the punch plate over the abrasive paper so that the bent sides of the punch plate are flush with the paper edges.
3. Press the punch plate to make holes in the abrasive paper.

⚠CAUTION:

- Be sure to remove the punch plate before operating the tool.

Model BO4555 only

NOTE:

Use Makita hook-and-loop sandpaper with this sander.

Fig.5

1. Set the tool upside down so that the pad is on top.
2. Position the sandpaper to fit the shape of the base. Be sure to align the holes on the sandpaper with the holes on the pad (the dust will be sucked into these holes; it is therefore important to leave them open).
3. Press the paper firmly over the pad.

To remove the sandpaper:

1. Set the tool upside down so that the sandpaper is on top.
2. Grasping one corner of the sandpaper, peel it from the pad.

NOTE:

- If the sandpaper is in good condition, save it for further use.

Dust bag (accessory)

Fig.6

The use of the dust bag makes sanding operations clean and dust collection easy. To attach the dust bag, fit the bag's entry port onto the dust spout on the tool. Make sure that the hole in the bag's entry port is just over the pimple-like protrusion on the dust spout.

For the best results, empty the dust bag when it becomes approximately half full, tapping it lightly to remove as much dust as possible.

Installing paper dust bag (accessory)

Fig.7

Place the paper dust bag on the paper dust bag holder with its front side upward. Insert the front fixing cardboard of the paper dust bag into the groove of the paper dust bag holder.

Fig.8

Then press the upper part of the front fixing cardboard in arrow direction to hook it onto the claws.

Fig.9

Fig.10

Insert the notch of the paper dust bag into the guide of the paper dust bag holder. Then install the paper dust bag holder set on the tool.

Installing paper filter bag

Fig.11

Make sure that the logo on the cardboard lip and the logo on the dust box are on the same side, then install the paper filter bag by fitting the cardboard lip in the groove of each holding tab.

Fig.12

Make sure that the logo on the cardboard lip and the logo on the dust nozzle are on the same side, then install the dust nozzle on the dust box.

Removing dust box and paper filter bag.

Fig.13

Remove the dust nozzle by pushing the two latches.

Fig.14

Remove the paper filter bag first by pinching the logo side of its cardboard lip, then by pulling the cardboard lip downwards to move it out of the holding tab of the dust box.

OPERATION

Sanding operation

Fig.15

⚠CAUTION:

- Never run the tool without the abrasive paper. You may seriously damage the pad.
- Never force the tool. Excessive pressure may decrease the sanding efficiency, damage the abrasive paper and/or shorten tool life.

Hold the tool firmly. Turn the tool on and wait until it attains full speed. Then gently place the tool on the workpiece surface. A finishing sander is generally used to remove only a small amount of material at a time. Since the quality of the surface is more important than the amount of stock removed, do not bear down on the tool. Keep the base flush with the workpiece at all times.

MAINTENANCE

CAUTION:

- Always be sure that the tool is switched off and unplugged before attempting to perform inspection or maintenance.
- Never use gasoline, benzine, thinner, alcohol or the like. Discoloration, deformation or cracks may result.

To maintain product SAFETY and RELIABILITY, repairs, carbon brush inspection and replacement, any other maintenance or adjustment should be performed by Makita Authorized Service Centers, always using Makita replacement parts.

ACCESSORIES

CAUTION:

- These accessories or attachments are recommended for use with your Makita tool specified in this manual. The use of any other accessories or attachments might present a risk of injury to persons. Only use accessory or attachment for its stated purpose.

If you need any assistance for more details regarding these accessories, ask your local Makita Service Center.

- Abrasive paper (without pre-punched holes)
- Paper dust bag
- Paper dust bag holder
- Punch plate
- Dust bag
- Dust box
- Paper filter bag

УКРАЇНЬСЬКА (Оригінальні інструкції)

Пояснення до загального виду

1-1. Перемикач	7-1. Паз	9-2. Напрямна
4-1. Перфорований лист	7-2. Передня картонка кріплення	11-1. Фіксатор
4-2. Наждачний папір	7-3. Лицьова сторона паперового мішка для пилу	12-1. Контейнер для пилу
4-3. Напрямна		12-2. Штуцер для пилу
5-1. Наждачний папір з липучкою	8-1. Затиск	13-1. Засувка
5-2. Основа	8-2. Верхня частина	13-2. Штуцер для пилу
6-1. Мішок для пилу	9-1. Прорізь	

ТЕХНІЧНІ ХАРАКТЕРИСТИКИ

Модель	BO4555	BO4556	BO4558	BO4557
Розмір підкладки	112мм × 102мм			
Обертів за хвилину (хв. ⁻¹)	14000			
Розміри (Д × Ш × В)	131 мм × 112 мм × 142 мм	131 мм × 112 мм × 141 мм		131 мм × 112 мм × 137 мм
Чиста вага	1,1 кг		1,2 кг	1,0 кг
Клас безпеки	II/III			

- Через те, що ми не припиняємо програми досліджень і розвитку, наведені тут технічні характеристики можуть бути змінені без попередження.
- У різних країнах технічні характеристики можуть бути різними.
- Вага відповідно до EPTA-Procedure 01/2003

ENE052-1

Призначення

Інструмент призначено для шліфування великих поверхонь деревини, пластмаси та металу а також викрашених поверхонь.

ENF002-1

Джерело живлення

Інструмент можна підключати лише до джерела струму, що має напругу, зазначену в таблиці з заводськими характеристиками, і він може працювати лише від однофазного джерела перемінного струму. Інструмент має подвійну ізоляцію згідно з європейським стандартом і, отже, може підключатися до розеток без клеми заземлення.

ENG905-1

Шум

Рівень шуму за шкалою А у типовому виконанні, визначений відповідно до EN60745:

Модель BO4555

Рівень звукового тиску (L_{pA}): 80 дБ(A)

Погрішність (K): 3 дБ(A)

Рівень шуму під час роботи може перевищувати 80 дБ (A).

Модель BO4556

Рівень звукового тиску (L_{pA}): 82 дБ(A)

Рівень акустичної потужності (L_{WA}): 93 дБ(A)

Похибка (K) : 3 дБ(A)

Модель BO4557

Рівень звукового тиску (L_{pA}): 76 дБ(A)

Погрішність (K): 3 дБ(A)

Рівень шуму під час роботи може перевищувати 80 дБ (A).

Модель BO4558

Рівень звукового тиску (L_{pA}): 79 дБ(A)

Погрішність (K): 3 дБ(A)

Рівень шуму під час роботи може перевищувати 80 дБ (A).

Користуйтеся засобами захисту слуху

ENG900-1

Вібрація

Загальна величина вібрації (сума трьох векторів) визначена згідно з EN60745:

Модель BO4555

Режим роботи: шліфування сталевго листа

Вібрація (a_{rod}) : 2,5 м/с² або менше

Похибка (K): 1,5 м/с²

Модель BO4556

Режим роботи: шліфування сталевго листа

Вібрація (a_{rod}) : 3,0 м/с²

Похибка (K): 1,5 м/с²

Режим роботи: шліфування сталевого листа
Вібрація (a_{hvd}) : 3,5 м/с²
Похибка (K): 1,5 м/с²

ENG901-1

- Заявлене значення вібрації було виміряно у відповідності до стандартних методів тестування та може використовуватися для порівняння одного інструмента з іншим.
- Заявлене значення вібрації може також використовуватися для попередньої оцінки впливу.

⚠УВАГА:

- Залежно від умов використання вібрація під час фактичної роботи інструмента може відрізнятися від заявленого значення вібрації.
- Забезпечте належні запобіжні заходи для захисту оператора, що відповідатимуть умовам використання інструмента (слід брати до уваги всі складові робочого циклу, такі як час, коли інструмент вимкнено та коли він починає працювати на холостому ході під час запуску).

ENH101-14

Тільки для країн Європи

Декларація про відповідність стандартам ЄС

Наша компанія, Makita Corporation, як відповідальний виробник, наголошує на тому, що обладнання Makita:

Позначення обладнання:

Шліфувальна машина кінцевої обробки № моделі/ тип: BO4555,BO4556,BO4557,BO4558 є серійним виробництвом та

Відповідає таким Європейським Директивам: 2006/42/EC

Та вироблені у відповідності до таких стандартів та стандартизованих документів: EN60745

Технічна документація знаходиться у нашого уповноваженого представника в Європі, а саме:

Makita International Europe Ltd.
Michigan Drive, Tongwell,
Milton Keynes, MK15 8JD, Англія

8.4.2009



Томоязу Като
Директор
Makita Corporation
3-11-8, Sumiyoshi-cho,
Anjo, Aichi, ЯПОНІЯ

000230

Застереження стосовно техніки безпеки при роботі з електроприладами

⚠ УВАГА! Прочитайте усі застереження стосовно техніки безпеки та всі інструкції. Недотримання даних застережень та інструкцій може призвести до ураження струмом та виникнення пожежі та/або серйозних травм.

Збережіть усі інструкції з техніки безпеки та експлуатації на майбутнє.

GEB021-4

ПОПЕРЕДЖЕННЯ ПРО НЕОБХІДНУ ОБЕРЕЖНІСТЬ ПІД ЧАС РОБОТИ ЗІ ШЛІФУВАЛЬНОЮ МАШИНОЮ

1. Слід завжди одягати захисні окуляри або лінзи. Звичайні окуляри або темні окуляри від захисту від сонця НЕ Є захисними окулярами.
2. Міцно тримайте інструмент.
3. Не залишайте інструмент працюючим. Працюйте з інструментом тільки тоді, коли тримаєте його в руках.
4. Цей інструмент не має гідроізоляції, тому не слід додавати води на поверхню деталі.
5. Під час шліфування обов'язково провітрюйте приміщення.
6. Деякі матеріали мають у своєму складі токсичні хімічні речовини. Будьте уважні, щоб запобігти вдиханню пилу та контактів зі шкірою. Дотримуйтеся правил техніки безпеки виробника матеріалу .
7. Під час шліфування цим інструментом деяких виробів, фарб та деревини можуть утворюватися небезпечні речовини з пилом. Слід користуватися відповідними засобами захисту органів подиху.
8. Перед початком роботи перевірте, щоб підкладка не була тріснутою або пошкодженою. Тріщини або поломка можуть призвести до поранення.

ЗБЕРІГАЙТЕ ЦІ ВКАЗІВКИ

⚠УВАГА:

НІКОЛИ НЕ СЛІД втрачати пильності та розслаблюватися під час користування виробом (що приходить при частому використанні); слід завжди строго дотримуватися правил безпеки під час використання цього пристрою. **НЕНАЛЕЖНЕ ВИКОРИСТАННЯ** або недотримання правил безпеки, викладених в цьому документі, може

привести до серйозних травм.

ІНСТРУКЦІЯ З ВИКОРИСТАННЯ

⚠ОБЕРЕЖНО:

- Перед регулюванням та перевіркою справності інструменту, переконайтеся в тому, що він вимкнений та відключений від мережі.

Дія вимикача.

Fig.1

⚠ОБЕРЕЖНО:

- Перед тим, як включити інструмент до сіті, слід перевірити, щоб інструмент був вимкнений.

Для того, щоб запустити інструмент, натисніть на сторону "I (ВМК.)" перемикача. Для того, щоб зупинити інструмент, натисніть на сторону "O (ВИМК.)" перемикача.

КОМПЛЕКТУВАННЯ

⚠ОБЕРЕЖНО:

- Перед тим, як зайнятися комплектуванням інструменту, переконайтеся в тому, що він вимкнений та відключений від мережі.

Встановлення або зняття наждачного паперу

Fig.2

Відкрийте затиск для наждачного паперу, піднявши важіль для того, щоб розкрити отвір для кріплення, а потім вставте кінець паперу в затиск, виставивши краї паперу врівень та паралельно сторонам основи. (Якщо папір спочатку зігнути, встановлення буде легшим). Коли папір належно вставлено, поверніть важіль в початкове положення.

Fig.3

Повторіть таку ж процедуру для другого кінця інструмента, забезпечуючи належний натяг паперу.

Після того, як папір був вставлений, слід перекопатися, що затиск його надійно тримає. Інакше папір може послабитися та висковзнути, що призведе до нерівномірного шліфування.

Fig.4

Під час використання мішка для пилу в наждачному папері за допомогою перфорованого листа слід зробити отвори, як зазначено нижче:

1. Поставте інструмент до гори ногами.
2. Розташуйте перфорований лист таким чином, щоб зігнути сторони перфорованого листа були урівень з краями паперу.
3. Натисніть на перфорований лист для виконання отворів в папері.

⚠ОБЕРЕЖНО:

- Перед тим, як увімкнути інструмент, перевірте, щоб перфорований лист був знятий.

Тільки для моделі BO4555

ПРИМІТКА:

Для цієї шліфувальної машини слід використовувати наждачний папір з клейкою основою та липучкою виробництва Makita.

Fig.5

1. Поставте інструмент догори ногами, щоб підкладка була зверху.
2. Розташуйте наждачний папір по формі основи. Перевірте, щоб отвори на наждачному папері були суміщені з отворами на підкладці (в ці отвори усмоктуватиметься пил, тому важливо, щоб вони були відкриті).
3. Міцно притисніть папір до підкладки.

Для того, зняти встановити наждачний папір:

1. Поставте інструмент догори ногами, щоб наждачний папір був зверху.
2. Взявши за кут наждачного паперу, зніміть його з підкладки.

ПРИМІТКА:

- Якщо папір в нормальному стані, його слід зберегти для подальшого використання.

Мішок для пилу (приналежність)

Fig.6

Якщо користуватися мішком для пилу, то операції зі шліфування стають чистими, а збирання пилу - легким. Для встановлення мішка для пилу слід насунути вхідний отвір мішка на штуцер для пилу на інструменті. Переконайтеся, що вхідний отвір мішка насунутий на виступ штуцера для пилу.

Для отримання найліпших результатів слід спорожнювати мішок для пилу, коли він заповнюється наполовину, злегка постукавши його, щоб усунути якомога більше пилу.

Встановлення паперового мішка для пилу (приналежність)

Fig.7

Розташуйте паперовий мішок для пилу на держак для паперового мішка передньою стороною вгору. Вставте передню картонку кріплення паперового мішка для пилу в паз на держак паперового мішка.

Fig.8

Потім натисніть на верхню частину передньої картонки у напрямку стрілки, щоб вона зайшла в затиски.

Fig.9

Fig.10

Вставте проріз паперового мішка для пилу в напрямку держака паперового мішка. Потім встановіть держак паперового мішка для пилу на інструмент.

Встановлення мішка із паперовим фільтром

Fig.11

Логотип на картонній рамці й логотип на контейнері для пилу повинні бути на одному боці. Встановіть мішок із паперовим фільтром, вставляючи картонну рамку в паз на кожному з фіксаторів.

Fig.12

Логотип на картонній рамці й логотип на штуцері для пилу повинні бути на одному боці. Встановіть штуцер для пилу на контейнер для пилу.

Знімання контейнера для пилу та мішка із паперовим фільтром.

Fig.13

Витягніть штуцер для пилу натискаючи на два фіксатори.

Fig.14

Вийміть мішок із паперовим фільтром спочатку стискаючи сторону логотипа на його картонній рамці, а потім тягнучи картонну рамку донизу, так що витягні її з фіксатора контейнера для пилу.

ЗАСТОСУВАННЯ

Операція зі шліфування

Fig.15

⚠ОБЕРЕЖНО:

- Заборонено запускати інструмент без наждачного паперу. Це може серйозно пошкодити підкладку.
- Не прикладайте силу до інструмента. Надмірний тиск може знизити ефективність зачистки, пошкодити наждачний папір та/або зменшити термін служби інструмента.

Інструмент слід тримати міцно. Увімкніть інструмент та заждіть, доки він набере повної швидкості. Потім обережно поставте інструмент на поверхню деталі. Оздоблювальна шліфувальна машина зазвичай використовується для зняття лише невеликої кількості матеріалу за один раз. Оскільки якість поверхні є більш важливою, ніж кількість знятого матеріалу, не треба натискати на інструмент. Основу слід завжди тримати урівень з деталлю.

ТЕХНІЧНЕ ОБСЛУГОВУВАННЯ

⚠ОБЕРЕЖНО:

- Перед тим, як оглянути інструмент, або виконати ремонт, переконайтеся, що він вимкнений та відключений від мережі.
- Ніколи не використовуйте газолін, бензин, розріджувач, спирт та подібні речовини. Їх використання може призвести до зміни кольору, деформації та появи тріщин.

Для того, щоб підтримувати БЕЗПЕКУ та НАДІЙНІСТЬ, ремонт, огляд та заміну вугільних щіток,

будь-яке інше технічне обслуговування або регулювання мають виконувати уповноважені центри обслуговування "Макіта", де використовуються лише стандартні запчастини "Макіта".

ОСНАЦЕННЯ

⚠ОБЕРЕЖНО:

- Це оснащення або приладдя рекомендовано для використання з інструментами "Макіта", що описані в інструкції з експлуатації. Використання якогось іншого оснащення або приладдя може спричинити травмування. Оснащення або приладдя слід використовувати лише за призначенням.

У разі необхідності, отримати допомогу в більш детальному ознайомленні з оснащенням звертайтеся до місцевого Сервісного центру "Макіта".

- Наждачний папір (без отворів)
- Паперовий мішок для пилу
- Держак паперового мішка для пилу
- Перфорований лист
- Мішок для пилу
- Контейнер для пилу
- Мішок із паперовим фільтром

POLSKI (Oryginalna instrukcja)

Objaśnienia do widoku ogólnego

1-1. Wylłącznik	7-1. Bruzda	9-2. Prowadnica
4-1. Płytką dziurkacza	7-2. Tekturowy element mocujący	11-1. Element mocujący
4-2. papier ścierny	7-3. Przednia część papierowego worka na pył	12-1. Pojemnik na zebrany pył
4-3. Prowadnica	8-1. Kłty	12-2. Dysza odpylania
5-1. Papier ścierny Velcro	8-2. Górna część	13-1. Zatrząsk
5-2. Podstawa	9-1. Nacięcie	13-2. Dysza odpylania
6-1. Worek na pył		

SPECYFIKACJE

Model	BO4555	BO4556	BO4558	BO4557
Rozmiar podkładki	112mm × 102mm			
Liczba oscylacji na minutę (min ⁻¹)	14 000			
Wymiary (dług. x szer. x wys.)	131 mm x 112 mm x 142 mm	131 mm x 112 mm x 141 mm		131 mm x 112 mm x 137 mm
Ciężar netto	1,1 kg		1,2 kg	1,0 kg
Klasa bezpieczeństwa	II/II			

• W związku ze stale prowadzonym przez naszą firmę programem badawczo-rozwojowym, niniejsze specyfikacje mogą ulec zmianom bez wcześniejszego powiadomienia.

• Specyfikacje mogą różnić się w zależności od kraju.

• Waga obliczona zgodnie z procedurą EPTA 01/2003

ENE052-1

Przeznaczenie

Opisywane narzędzie jest przeznaczone do szlifowania dużych powierzchni materiałów z drewna, tworzywa sztucznego i metalu, jak również do szlifowania powierzchni malowanych.

ENF002-1

Zasilanie

Elektronarzędzie może być podłączane jedynie do zasilania o takim samym napięciu jakie określa tabliczka znamionowa i może być uruchamiane wyłącznie przy zasilaniu jednofazowym prądem zmiennym. Przewody są podwójnie izolowane zgodnie z Normami Europejskimi i dlatego mogą być podłączone do gniazdek bez przewodu uziemiającego.

ENG905-1

Poziom hałasu i drgań

Typowy równoważny poziom dźwięku A określony w oparciu o EN60745:

Model BO4555

Poziom ciśnienia akustycznego (L_{pA}): 80 dB(A)

Niepewność (K): 3 dB(A)

Poziom hałasu podczas pracy może przekraczać 80 dB (A).

Model BO4556

Poziom ciśnienia akustycznego (L_{pA}): 82 dB(A)

Poziom mocy akustycznej (L_{WA}): 93 dB(A)

Niepewność (K): 3 dB(A)

Model BO4557

Poziom ciśnienia akustycznego (L_{pA}): 76 dB(A)

Niepewność (K): 3 dB(A)

Poziom hałasu podczas pracy może przekraczać 80 dB (A).

Model BO4558

Poziom ciśnienia akustycznego (L_{pA}): 79 dB(A)

Niepewność (K): 3 dB(A)

Poziom hałasu podczas pracy może przekraczać 80 dB (A).

Należy stosować ochroniacze na uszy

ENG900-1

Drgania

Całkowita wartość poziomu drgań (suma wektorów w 3 osiach) określona zgodnie z normą EN60745:

Model BO4555

Tryb pracy: szlifowanie metalowych płyt

Emisja drgań (a_h): 2,5 m/s² lub poniżej

Niepewność (K) : 1,5 m/s²

Model BO4556

Tryb pracy: szlifowanie metalowych płyt

Wytwarzanie drgań (a_h) : 3,0 m/s²

Niepewność (K) : 1,5 m/s²

Tryb pracy: szlifowanie metalowych płyt
Wytwarzanie drgań (a_h): 3,5 m/s²
Niepewność (K): 1,5 m/s²

ENG901-1

- Deklarowana wartość wytwarzanych drgań została zmierzona zgodnie ze standardową metodą testową i można ją wykorzystać do porównywania narzędzi.
- Deklarowaną wartość wytwarzanych drgań można także wykorzystać we wstępnej ocenie narażenia.

⚠️ OSTRZEŻENIE:

- Drgania wytwarzane podczas rzeczywistego użytkowania elektronarzędzia mogą się różnić od wartości deklarowanej, w zależności od sposobu jego użytkowania.
- W oparciu o szacowane narażenie w rzeczywistych warunkach użytkowania należy określić środki bezpieczeństwa w celu ochrony operatora (uwzględniając wszystkie elementy cyklu działania, tj. czas, kiedy narzędzie jest wyłączone i kiedy pracuje na biegu jałowym, a także czas, kiedy jest włączone).

ENH101-14

Dotyczy tylko krajów europejskich

Deklaracja zgodności UE

Niniejszym firma Makita Corporation jako odpowiedzialny producent oświadcza, iż opisywane urządzenie marki Makita:

Opis maszyny:

Szlifierka oscylacyjna

Model nr/ Typ: BO4555,BO4556,BO4557,BO4558

jest produkowane seryjnie oraz

jest zgodne z wymogami określonymi w następujących dyrektywach europejskich:

2006/42/EC

Jest produkowane zgodnie z następującymi normami lub dokumentami normalizacyjnymi:

EN60745

Dokumentacja techniczna przechowywana jest przez naszego autoryzowanego przedstawiciela na Europie, którym jest:

Makita International Europe Ltd.
Michigan Drive, Tongwell,
Milton Keynes, MK15 8JD, Anglia

8.4.2009



Tomoyasu Kato
Dyrektor

Makita Corporation
3-11-8, Sumiyoshi-cho,
Anjo, Aichi, JAPONIA

000230

Ogólne zasady bezpieczeństwa obsługi elektronarzędzi

⚠️ OSTRZEŻENIE Przeczytaj wszystkie ostrzeżenia i instrukcje. Nie przestrzeganie ich może prowadzić do porażeń prądem, pożarów i/lub poważnych obrażeń ciała.

Wszystkie ostrzeżenia i instrukcje należy zachować do późniejszego wykorzystania.

GEB021-4

OSTRZEŻENIE DOTYCZĄCE BEZPIECZEŃSTWA

1. **Należy zawsze używać okularów ochronnych lub gogli. Zwykłe okulary bądź okulary przeciwsłoneczne NIE są okularami ochronnymi.**
2. **Trzymać narzędzie w sposób niezawodny.**
3. **Nie pozostawiać załączonego elektronarzędzia. Można uruchomić elektronarzędzie tylko wtedy, gdy jest trzymane w rękach.**
4. **Opisywane narzędzie nie jest wodoszczelne, więc do szlifowania powierzchni nie wolno używać wody.**
5. **Podczas szlifowania w miejscu pracy należy zapewnić odpowiednią wentylację.**
6. **Niektóre materiały zawierają substancje chemiczne, które mogą być toksyczne. Unikać wdychania i kontaktu ze skórą. Przestrzegać przepisów bezpieczeństwa podanych przez dostawcę materiałów.**
7. **Szlifowanie niektórych materiałów, farb i drewna przy użyciu tego narzędzia może narazić użytkownika na działanie pyłu zawierającego substancje niebezpieczne. Używać odpowiedniej ochrony dróg oddechowych.**
8. **Przed przystąpieniem do pracy sprawdzić, czy podkładka nie jest popękana. Pęknięcia grożą obrażeniami ciała.**

ZACHOWAĆ INSTRUKCJE

⚠️ OSTRZEŻENIE:

NIE WOLNO pozwolić, aby wygoda lub rutyna (nabyta w wyniku wielokrotnego używania narzędzia) zastąpiły ścisłe przestrzeganie zasad bezpieczeństwa obsługi. **NIEWŁAŚCIWE UŻYTKOWANIE** narzędzia lub niestosowanie się do zasad bezpieczeństwa podanych w niniejszej instrukcji obsługi może prowadzić do poważnych obrażeń ciała.

OPIS DZIAŁANIA

⚠UWAGA:

- Przed rozpoczęciem regulacji i sprawdzania działania elektronarzędzia, należy upewnić się, czy jest ono wyłączone i nie podłączone do sieci.

Włączanie

Rys.1

⚠UWAGA:

- Przed podłączeniem narzędzia do zasilania, należy zawsze sprawdzić, czy jest ono wyłączone.

Aby uruchomić narzędzie, należy nacisnąć przelącznik po stronie oznaczonej symbolem „I”. Aby zatrzymać narzędzie, wystarczy nacisnąć przelącznik po stronie oznaczonej symbolem „O”.

MONTAŻ

⚠UWAGA:

- Przed wykonywaniem jakichkolwiek czynności na elektronarzędziu należy upewnić się, czy jest ono wyłączone i nie podłączone do sieci.

Zakładanie lub zdejmowanie papieru ściernego

Rys.2

Otworzyć zacisk papieru, odblokowując dźwignię i unosząc ją w górę, a następnie wsunąć koniec papieru pod zacisk, dbając o prawidłowe wyrównanie krawędzi papieru z bokami podstawy. (Wcześniejsze zagięcie papieru ułatwi mocowanie.) Po właściwym ustawieniu papieru należy ustawić dźwignię w pierwotnej pozycji.

Rys.3

Powtórzyć tę samą procedurę w przypadku drugiego końca podstawy, utrzymując odpowiedni naciąg papieru. Po włożeniu papieru upewnić się, czy dobrze trzyma się w zacisku. W przeciwnym razie papier może się poluzować i ślizgać, a sama operacja szlifowania będzie przebiegać w sposób nierównomierny.

Rys.4

Gdy wykorzystywany jest worek na pył, należy w papierze ściernym wykonać w następujący sposób otwory z użyciem płytki dziurkacza:

1. Ustawić narzędzie „do góry nogami”.
2. Po wyrównaniu wygiętych krawędzi płytki dziurkacza z papierem, nałożyć płytkę na papier ścierny.
3. Naciśnij płytkę dziurkacza, aby zrobić otwory w papierze ściernym.

⚠UWAGA:

- Przed uruchomieniem narzędzia należy koniecznie ciągnąć płytkę dziurkacza.

Dotyczy tylko modelu BO4555

UWAGA:

W przypadku tej szlifierki należy używać papieru ściernego na rzepy.

Rys.5

1. Ustawić narzędzie do góry nogami w taki sposób, aby podkładka znalazła się u góry.
2. Dopasować ustawienie papieru ściernego do kształtu podstawy. Nie wolno zakrywać otworów w podkładce papierem ściernym (przez te otwory zasysany jest pył, powinny więc pozostawać odkryte).
3. Docisnąć mocno papier do podkładki.

Zdejmowanie papieru

1. Ustawić narzędzie do góry nogami w taki sposób, aby papier ścierny znajdował się u góry.
2. Oderwać papier od podkładki ciągnąc za jeden z jego rogów.

UWAGA:

- Jeżeli papier ścierny jest w dobrym stanie, można użyć go ponownie.

Worek na pył (wyposażenie dodatkowe)

Rys.6

Stosowanie worka na pył zapewnia czyste cięcie i ułatwia zbieranie pyłu. Aby założyć torbę na pył, załóż wlot torby na dyszę na pył. Należy upewnić się, czy nacięcie w otworze worka znajduje się bezpośrednio nad wystającym elementem na dyszy wylotowej.

Worek najlepiej opróżniać, gdy jest wypełniony do połowy. Należy wówczas postukać go lekko, aby usunąć jak najwięcej zebranego pyłu.

Montaż papierowego worka na pył (osprzęt dodatkowy)

Rys.7

Papierowy worek na pył umieścić w uchwycie, tak aby jego przednia strona była skierowana w górę. Wsunąć tekturowy element mocujący papierowego worka na pył w rowek uchwytu.

Rys.8

Następnie nacisnąć górną część tekturowego elementu mocującego w kierunku strzałki i wsunąć go pod zaczepey.

Rys.9

Wsunąć nacięcie papierowego worka na pył w prowadnicę uchwytu worka. Następnie zamontować uchwyt wraz z workiem na narzędziu.

Montaż papierowego worka na pył

Rys.11

Upewnij się, że napisy „Makita” na kartonowym kolnierzu i na pudełku na pył są po tej samej stronie, a następnie zamontuj papierowy worek na pył wkładając kartonowy

kołnierz do rowków w elementach mocujących.

Rys.12

Upewnij się, że napisy „Makita” na kartonowym kołnierzu i na dyszy są po tej samej stronie, a następnie zamontuj dyszę na pudełku na pył.

Demontaż pojemnika na pył i papierowego worka na pył.

Rys.13

Zdejmij dyszę naciskając obydwa zatrzaski.

Rys.14

Wymij worek na pył ściskając najpierw kartonowy kołnierz od strony napisu „Makita”, a następnie pociągnij kołnierz do dołu, aby wysunąć go z elementu mocującego.

DZIAŁANIE

Szlifowanie

Rys.15

⚠UWAGA:

- Nie wolno uruchamiać narzędzia bez założonego papieru ściernego. Można w ten sposób poważnie uszkodzić podkładkę.
- Nie wolno używać nadmiernej siły. Zbyt duży nacisk może przyczynić się do obniżenia wydajności szlifowania, zniszczenia papieru ściernego i/lub obniżenia trwałości narzędzia.

Narzędzie trzymać mocno i pewnie. Włączyć urządzenie i zaczekać, aż osiągnie maksymalną prędkość. Następnie delikatnie postawić narzędzie na powierzchni obrabianego elementu. Generalnie, polerka jest wykorzystywana do usuwania niewielkich ilości materiału za jednym razem. Jakość obrabianej powierzchni jest znacznie ważniejsza niż ilość usuwanego materiału, dlatego nie należy zbyt mocno naciskać narzędzia. Przez cały czas podstawa powinna spoczywać płasko na elemencie.

KONSERWACJA

⚠UWAGA:

- Przed wykonywaniem kontroli i konserwacji należy się zawsze upewnić, czy elektronarzędzie jest wyłączone i nie podłączone do sieci.
- Nie wolno używać benzyny, benzenu, rozpuszczalnika, alkoholu itp. Substancje takie mogą spowodować odbarwienia, odkształcenia lub pęknięcia.

Dla zachowania BEZPIECZEŃSTWA i NIEZAWODNOŚCI wyrobu, naprawy, wymiana szczotek węglowych oraz inne prace konserwacyjne i regulacyjne powinny być wykonywane przez Autoryzowane Centra Serwisowe Makita, wyłącznie przy użyciu części zamiennych Makita.

AKCESORIA (WYPOSAŻENIE DODATKOWE)

⚠UWAGA:

- Zaleca się stosowanie wymienionych akcesoriów i dodatków razem z elektronarzędziem Makita opisanym w niniejszej instrukcji. Stosowanie jakichkolwiek innych akcesoriów i dodatków może stanowić ryzyko uszkodzenia ciała. Stosować akcesoria i dodatki w celach wyłącznie zgodnych z ich przeznaczeniem.

W razie potrzeby, wszelkiej pomocy i szczegółowych informacji na temat niniejszych akcesoriów udzielią Państwu lokalne Centra Serwisowe Makita.

- Papier ścierny (bez otworów)
- Papierowy worek na pył
- Uchwyt worka papierowego
- Płytki dziurkacza
- Worek na pył
- Pojemnik na zebrany pył
- Papierowy worek na pył

ROMÂNĂ (Instrucțiuni originale)

Explicitarea vederii de ansamblu

1-1. Comutator	7-1. Canelură	9-2. Ghidaj
4-1. Placă de perforare	7-2. Placă de fixare frontală	11-1. Aripioară de reținere
4-2. Hârtie de șlefuit	7-3. Partea frontală a sacului de praf din hârtie	12-1. Cutie de praf
4-3. Ghidaj	8-1. Clichete	12-2. Duză de praf
5-1. Hârtie de șlefuit Velcro	8-2. Partea superioară	13-1. Zăvor
5-2. Talpă	9-1. Crestătură	13-2. Duză de praf
6-1. Sac de praf		

SPECIFICAȚII

Model	BO4555	BO4556	BO4558	BO4557
Dimensiunea tălpii	112mm × 102mm			
Rotații pe minut (min ⁻¹)	14.000			
Dimensiuni (L x l x H)	131 mm x 112 mm x 142 mm	131 mm x 112 mm x 141 mm		131 mm x 112 mm x 137 mm
Greutate netă	1,1 kg		1,2 kg	1,0 kg
Clasa de siguranță	II/II			

- Datorită programului nostru continuu de cercetare și dezvoltare, caracteristicile pot fi modificate fără o notificare prealabilă.
- Specificațiile pot varia în funcție de țară.
- Greutatea este specificată conform procedurii EPTA-01/2003

Destinația de utilizare

ENE052-1

Mașina este destinată șlefuirii suprafețelor mari de lemn, plastic și metal precum și a suprafețelor vopsite.

ENF002-1

Sursă de alimentare

Mașina se va alimenta de la o sursă de curent alternativ monofazat, cu tensiunea egală cu cea indicată pe plăcuța de identificare a mașinii. Având dublă izolație, conform cu Standardele Europene, se poate conecta la o priză de curent fără contacte de împământare.

ENG905-1

Emisie de zgomot

Nivelul de zgomot normal ponderat A determinat în conformitate cu EN60745:

Model BO4555

Nivel de presiune acustică (L_{pA}): 80 dB(A)

Eroare (K): 3 dB (A)

Nivelul de zgomot în lucru poate depăși 80 dB (A).

Model BO4556

Nivel de presiune acustică (L_{pA}): 82 dB(A)

Nivel putere sonoră (L_{WA}): 93 dB(A)

Eroare (K): 3 dB(A)

Model BO4557

Nivel de presiune acustică (L_{pA}): 76 dB(A)

Eroare (K): 3 dB (A)

Nivelul de zgomot în lucru poate depăși 80 dB (A).

Model BO4558

Nivel de presiune acustică (L_{pA}): 79 dB(A)

Eroare (K): 3 dB (A)

Nivelul de zgomot în lucru poate depăși 80 dB (A).

Purtați mijloace de protecție a auzului

ENG900-1

Vibrații

Valoarea totală a vibrațiilor (suma vectorilor tri-axiali) determinată conform EN60745:

Model BO4555

Mod de funcționare: șlefuire placă metalică

Nivel de vibrații (a_h): 2,5 m/s² sau mai puțin

Incertitudine (K): 1,5 m/s²

Model BO4556

Mod de funcționare: șlefuire placă metalică

Emisia de vibrații (a_h): 3,0 m/s²

Incertitudine (K): 1,5 m/s²

Model BO4557, BO4558

Mod de funcționare: șlefuire placă metalică

Emisia de vibrații (a_h): 3,5 m/s²

Incertitudine (K): 1,5 m/s²

ENG901-1

- Nivelul de vibrații declarat a fost măsurat în conformitate cu metoda de test standard și poate fi utilizat pentru compararea unei unelte cu alta.
- Nivelul de vibrații declarat poate fi, de asemenea, utilizat într-o evaluare preliminară a expunerii.

⚠️ AVERTISMENT:

- Nivelul de vibrații în timpul utilizării reale a unelei electrice poate diferi de valoarea nivelului declarat, în funcție de modul în care unealta este utilizată.
- Asigurați-vă că identificați măsurile de siguranță pentru a proteja operatorul, acestea fiind bazate pe o estimare a expunerii în condiții reale de utilizare (luând în considerare toate părțile ciclului de operare, precum timpul în care unealta a fost oprită, sau a funcționat în gol, pe lângă timpul de declanșare).

ENH101-14

Numai pentru țările europene

Declarație de conformitate CE

Noi, Makita Corporation ca producător responsabil, declarăm că următorul(oarele) utilaj(e):

Destinația utilajului:

Șlefuitor cu vibrații

Modelul nr. / Tipul: BO4555,BO4556,BO4557,BO4558

este în producție de serie și

Este în conformitate cu următoarele directive europene:

2006/42/EC

Și este fabricat în conformitate cu următoarele standarde sau documente standardizate:

EN60745

Documentațiile tehnice sunt păstrate de reprezentantul nostru autorizat în Europa care este:

Makita International Europe Ltd.

Michigan Drive, Tongwell,

Milton Keynes, MK15 8JD, Marea Britanie

8.4.2009



000230

Tomoyasu Kato
Director

Makita Corporation
3-11-8, Sumiyoshi-cho,
Anjo, Aichi, JAPONIA

GEA010-1

Avertismente generale de siguranță pentru unelte electrice

⚠️ AVERTIZARE Citiți toate avertizările de siguranță și toate instrucțiunile. Nerespectarea acestor avertizări și instrucțiuni poate avea ca rezultat electrocutarea, incendiul și/sau rănirea gravă.

Păstrați toate avertismentele și instrucțiunile pentru consultări ulterioare.

AVERTISMENTE DE SECURITATE ȘLEFUITOR

1. **Folosiți întotdeauna viziere sau ochelari de protecție. Ochelarii obișnuiți sau ochelarii de soare NU sunt ochelari de protecție.**
2. **Țineți bine mașina**
3. **Nu lăsați mașina în funcțiune. Folosiți mașina numai când o țineți cu mâinile**
4. **Această mașină nu este etanșă la apă, prin urmare nu folosiți apă pe suprafața piesei de prelucrat.**
5. **Ventilați corespunzător spațiul de lucru atunci când executați operații de șlefuire.**
6. **Unele materiale conțin substanțe chimice care pot fi toxice. Aveți grijă să nu inhalați praful și evitați contactul cu pielea. Respectați instrucțiunile de siguranță ale furnizorului**
7. **Folosirea acestei mașini pentru șlefuirea anumitor produse, vopsele și tipuri de lemn poate expune utilizatorul la substanțe periculoase. Folosiți protecție respiratorie adecvată.**
8. **Asigurați-vă că nu există fisuri sau rupturi pe taler înainte de utilizare. Fisurile sau rupturile pot provoca vătămări corporale.**

PĂSTRAȚI ACESTE INSTRUCȚIUNI

⚠️ AVERTISMENT:

NU permiteți comodității și familiarizării cu produsul (obținute prin utilizare repetată) să înlocuiască respectarea strictă a normelor de securitate pentru acest produs. FOLOSIREA INCORECTĂ sau nerespectarea normelor de securitate din acest manual de instrucțiuni poate provoca vătămări corporale grave.

DESCRIERE FUNCȚIONALĂ

⚠️ ATENȚIE:

- Asigurați-vă că ați oprit mașina și că ați debrășat-o de la rețea înainte de a o regla sau de a verifica starea sa de funcționare.

Acționarea întrerupătorului**Fig.1****⚠️ ATENȚIE:**

- Înainte de a conecta mașina, verificați întotdeauna dacă mașina este oprită.

Pentru a porni mașina, apăsați partea "I" (pornit) a comutatorului. Pentru a opri mașina, apăsați partea "O" (oprit) a comutatorului.

MONTARE

⚠ATENȚIE:

- Asigurați-vă că ați oprit mașina și că ați deconectat-o de la rețea înainte de a efectua vreo intervenție asupra mașinii.

Montarea sau demontarea hârtiei abrazive

Fig.2

Deschideți clema pentru hârtie prin ridicarea pârghiei pentru a o elibera din portul de blocare și apoi introduceți capătul hârtiei în partea de prindere, aliniind marginile hârtiei egal și paralel cu laturile bazei. (Îndoirea prealabilă a hârtiei facilitează atașarea). Odată ce hârtia este atașată, readuceți pârghia în poziția inițială.

Fig.3

Repetăți aceeași operație pentru celălalt capăt al tălpii, tensionând corespunzător hârtia.

După introducerea hârtiei, asigurați-vă că partea de prindere o menține în siguranță. În caz contrar, hârtia se va desprinde și va aluneca, rezultând o operație de șlefuire neuniformă.

Fig.4

La utilizarea sacului de praf, dați găuri în hârtia abrazivă, utilizând placa de perforare după cum urmează:

1. Așezați scula cu susul în jos.
2. Amplasați placa de perforare peste hârtie astfel încât laturile îndoite ale plăcii de perforare să fie aliniate cu marginile hârtiei.
3. Apoi apăsați placa de perforare pentru a perfora hârtia.

⚠ATENȚIE:

- Înainte de a utiliza scula, asigurați-vă că ați scos placa de perforare.

Numai modelul BO4555

NOTĂ:

Folosiți cu acest șlefuitor hârtie de șlefuit tip arici de la Makita.

Fig.5

1. Așezați mașina răsturnat astfel încât talpa să fie deasupra.
2. Poziționați hârtia de șlefuit astfel încât să se potrivească cu forma tălpii. Aveți grijă să aliniați perforațiile hârtiei cu cele de pe talpă (praful va fi aspirat prin aceste perforații; prin urmare este foarte important să nu fie acoperite).
3. Presați hârtia ferm pe talpă.

Pentru a detașa hârtia de șlefuit:

1. Așezați mașina răsturnat astfel încât hârtia de șlefuit să fie deasupra.
2. Apucând un colț al hârtiei de șlefuit, detașați-o de pe talpă.

NOTĂ:

- Dacă hârtia de șlefuit este într-o stare bună, păstrați-o pentru folosire ulterioară.

Sac de praf (accesoriu)

Fig.6

Folosirea sacului de praf permite realizarea unor șlefuituri curate și facilitează colectarea prafului. Pentru a atașa sacul de praf, instalați racordul de admisie al sacului pe duza de evacuare a prafului de pe mașină. Asigurați-vă că orificiul din racordul de admisie al sacului se află imediat deasupra protuberanței de pe duza de evacuare a prafului.

Pentru rezultate optime, goliiți sacul de praf atunci când se umple până la circa jumătate din capacitate, aplicându-i lovituri ușoare pentru a elimina cât mai mult praf posibil.

Instalarea sacului de praf din hârtie (accesoriu)

Fig.7

Amplasați sacul de praf din hârtie pe suportul acestuia cu partea frontală orientată în sus. Introduceți placa de fixare frontală a sacului de praf din hârtie în canelura suportului acestuia.

Fig.8

Apoi apăsați partea superioară a plăcii de fixare frontale în direcția săgeții pentru a o cupla pe clichete.

Fig.9

Fig.10

Introduceți creștătura sacului de praf din hârtie pe ghidajul suportului acestuia. Apoi instalați ansamblul suport al sacului de praf din hârtie pe mașină.

Montarea sacului filtrant din hârtie

Fig.11

Asigurați-vă că emblema de pe protuberanța plăcii de fixare și emblema de pe cutia de praf sunt pe aceeași parte, apoi instalați sacul filtrant din hârtie prin introducerea protuberanței plăcii de fixare în canelura fiecărei aripioare de reținere.

Fig.12

Asigurați-vă că emblema de pe protuberanța plăcii de fixare și emblema de pe duza de praf sunt pe aceeași parte, apoi montați duza de praf pe cutia de praf. Demontarea sacului de praf și a sacului filtrant din hârtie.

Fig.13

Scoateți duza de praf apăsând cele două zăvoare.

Fig.14

Scoateți mai întâi sacul filtrant din hârtie prin plierea părții cu emblema pe protuberanța de pe partea sa a plăcii de fixare, apoi trăgând în jos protuberanța plăcii de fixare pentru a o scoate din aripioara de reținere a cutiei de praf.

FUNȚIONARE

Operația de șlefuire

Fig.15

⚠️ATENȚIE:

- Nu folosiți niciodată mașina fără hârtie abrazivă. Puteți avaria serios talerul.
- Nu forțați niciodată mașina. O presare excesivă poate reduce eficiența șlefuirii, poate deteriora hârtia abrazivă și/sau scurta durata de exploatare a mașinii.

Țineți scula ferm. Porniți scula și așteptați să atingă viteza maximă. Apoi așezați cu grijă scula pe suprafața piesei de prelucrat. Un șlefuitor cu vibrații este folosit în general pentru a îndepărta doar o cantitate redusă de material odată. Deoarece calitatea suprafeței este mai importantă decât cantitatea de adaos de prelucrare îndepărtată, nu vă sprijiniți pe sculă. Mențineți permanent talpa la același nivel cu piesa de prelucrat.

ÎNTREȚINERE

⚠️ATENȚIE:

- Asigurați-vă că ați oprit mașina și că ați debransat-o de la rețea înainte de a efectua operațiuni de verificare sau întreținere.
- Nu utilizați niciodată gazolină, benzină, diluant, alcool sau alte substanțe asemănătoare. În caz contrar, pot rezulta decolorări, deformări sau fisuri.

Pentru a menține siguranța și fiabilitatea mașinii, reparațiile, schimbarea și verificarea periilor de carbon, precum și orice alte operațiuni de întreținere sau reglare trebuie să fie efectuate numai la Centrele de service autorizat Makita, folosindu-se piese de schimb Makita.

ACCESORII

⚠️ATENȚIE:

- Folosiți accesoriile sau piesele auxiliare recomandate pentru mașina dumneavoastră în acest manual. Utilizarea oricăror alte accesorii sau piese auxiliare poate cauza vătămări. Folosiți accesoriile pentru operațiunea pentru care au fost concepute.

Dacă aveți nevoie de asistență sau de mai multe detalii referitoare la aceste accesorii, adresați-vă centrului local de service Makita.

- Hârtie abrazivă (fără găuri perforate)
- Sac de praf din hârtie
- Suport pentru sac de praf din hârtie
- Placă de perforare
- Sac de praf
- Cutie de praf
- Sac filtrant din hârtie

DEUTSCH (Originalanweisungen)

Erklärung der Gesamtdarstellung

1-1. Schalter	7-1. Rille	11-1. Haltetasche
4-1. Lochungsplatte	7-2. Vordere Kartonplatte	12-1. Staubbox
4-2. Schleifpapier	7-3. Vorderseite des Papierstaubbeutels	12-2. Absaugstutzen
4-3. Führung	8-1. Klauen	13-1. Riegel
5-1. Klettverschluss-Schleifpapier	8-2. Oberkante	13-2. Absaugstutzen
5-2. Fuß	9-1. Kerbe	
6-1. Staubbeutel	9-2. Führung	

TECHNISCHE DATEN

Modell	BO4555	BO4556	BO4558	BO4557
Schleiftellergröße	112mm × 102mm			
Umdrehungen pro Minute (min ⁻¹)	14.000			
Abmessungen (L x B x H)	131 mm x 112 mm x 142 mm	131 mm x 112 mm x 141 mm		131 mm x 112 mm x 137 mm
Netto-Gewicht	1,1 kg		1,2 kg	1,0 kg
Sicherheitsklasse	II/II			

- Aufgrund der laufenden Forschung und Entwicklung unterliegen die hier aufgeführten technischen Daten Veränderungen ohne Hinweis
- Die technischen Daten können für verschiedene Länder unterschiedlich sein.
- Gewicht entsprechend der EPTA-Vorgehensweise 01/2003

ENE052-1

Verwendungszweck

Das Werkzeug wurde für das Schleifen großer Flächen aus Holz, Kunststoff und Metall sowie lackierter Flächen entwickelt.

ENF002-1

Speisung

Das Werkzeug darf nur an eine entsprechende Quelle mit der gleichen Spannung angeschlossen werden, wie sie auf dem Typenschild aufgeführt wird, und es kann nur mit Einphasen-Wechselstrom arbeiten. Es besitzt in Übereinstimmung mit den europäischen Normen eine Zweifach-Isolierung, aufgrund dessen kann es aus Steckdosen ohne Erdungsleiter gespeist werden.

ENG905-1

Geräuschpegel

Die typischen A-bewerteten Geräuschpegel, bestimmt gemäß EN60745:

ENG900-1

Modell BO4555

Schalldruckpegel (L_{pA}): 80 dB(A)

Abweichung (K): 3 dB(A)

Unter Arbeitsbedingungen kann der Geräuschpegel 80 dB (A) überschreiten.

Modell BO4556

Schalldruckpegel (L_{pA}): 82 dB(A)

Schalleistungspegel (L_{WA}): 93 dB(A)

Abweichung (K): 3 dB(A)

Modell BO4557

Schalldruckpegel (L_{pA}): 76 dB(A)

Abweichung (K): 3 dB(A)

Unter Arbeitsbedingungen kann der Geräuschpegel 90 dB (A) überschreiten.

Modell BO4558

Schalldruckpegel (L_{pA}): 79 dB(A)

Abweichung (K): 3 dB(A)

Unter Arbeitsbedingungen kann der Geräuschpegel 90 dB (A) überschreiten.

Tragen Sie Gehörschutz.

Schwingung

Schwingungsgesamtwerte (Vektorsumme dreier Achsen) nach EN60745:

Modell BO4555

Arbeitsmodus: Schleifen einer Metallplatte

Schwingungsbelastung (a_{h1}): 2,5 m/s² oder weniger

Abweichung (K): 1,5 m/s²

Modell BO4556

Arbeitsmodus: Schleifen einer Metallplatte

Schwingungsausgabe (a_{h1}): 3,0 m/s²

Abweichung (K): 1,5 m/s²

Arbeitsmodus: Schleifen einer Metallplatte
Schwingungsausgabe (a_{rh}) : 3,5 m/s²
Abweichung (K): 1,5 m/s²

ENG901-1

- Die deklarierte Schwingungsbelastung wurde gemäß der Standardtestmethode gemessen und kann für den Vergleich von Werkzeugen untereinander verwendet werden.
- Die deklarierte Schwingungsbelastung kann auch in einer vorläufigen Bewertung der Gefährdung verwendet werden.

⚠️ WARNUNG:

- Die Schwingungsbelastung während der tatsächlichen Anwendung des Elektrowerkzeugs kann in Abhängigkeit von der Art und Weise der Verwendung des Werkzeugs vom deklarierten Belastungswert abweichen.
- Stellen Sie sicher, dass Schutzmaßnahmen für den Bediener getroffen werden, die auf den unter den tatsächlichen Arbeitsbedingungen zu erwartenden Belastungen beruhen (beziehen Sie alle Bestandteile des Arbeitsablaufs ein, also zusätzlich zu den Arbeitszeiten auch Zeiten, in denen das Werkzeug ausgeschaltet ist oder ohne Last läuft).

ENH101-14

Nur für europäische Länder

EG-Konformitätserklärung

Wir, Makita Corporation als verantwortlicher Hersteller, erklären, dass die folgenden Geräte der Marke Makita:

Bezeichnung des Geräts:

Schwingschleifer

Modelnr./ -typ: BO4555,BO4556,BO4557,BO4558

in Serie gefertigt werden und

den folgenden EG-Richtlinien entspricht:

2006/42/EC

Außerdem werden die Geräte gemäß den folgenden Standards oder Normen gefertigt:

EN60745

Die technische Dokumentation erfolgt durch unseren Bevollmächtigten in Europa:

Makita International Europe Ltd.

Michigan Drive, Tongwell,

Milton Keynes, MK15 8JD, England

8.4.2009



Tomoyasu Kato
Direktor

Makita Corporation
3-11-8, Sumiyoshi-cho,
Anjo, Aichi, JAPAN

000230

Allgemeine Sicherheitshinweise für Elektrowerkzeuge

⚠️ WARNUNG Lesen Sie alle Sicherheitswarnungen und -anweisungen sorgfältig durch. Werden die Warnungen und Anweisungen ignoriert, besteht die Gefahr eines Stromschlags, Brands und/oder schweren Verletzungen.

Bewahren Sie alle Warnhinweise und Anweisungen zur späteren Referenz gut auf.

GEB021-4

SICHERHEITSHINWEISE FÜR DAS SCHLEIFEN

1. Tragen Sie immer Sicherheitsgläser oder Schutzbrillen. Bei gewöhnlichen Brillen und Sonnenbrillen handelt es sich NICHT um Sicherheitsgläser.
2. Halten Sie das Werkzeug fest in der Hand.
3. Lassen Sie das Werkzeug nicht unbeaufsichtigt laufen. Arbeiten Sie nur mit ihm, wenn Sie es in der Hand halten.
4. Dieses Werkzeug ist nicht zum Nass-Schliff geeignet. Verwenden Sie daher kein Wasser auf der Werkstückoberfläche.
5. Beim Schleifbetrieb muss auf eine ausreichende Belüftung des Arbeitsplatzes geachtet werden.
6. Manche Materialien enthalten Chemikalien, die giftig sein können. Geben Sie Acht, dass Sie diese nicht einatmen oder berühren. Lesen Sie die Material-Sicherheitsblätter des Lieferers.
7. Bei manchen Produkten, Lackierungen und Holzverarbeitungen kann der Benutzer beim Schleifen Staub ausgesetzt werden, der Gefahrstoffe enthält. Tragen Sie stets einen ausreichenden Atemschutz.
8. Überprüfen Sie den Schleifteller vor der Verwendung sorgfältig auf Risse oder sonstige Beschädigungen. Risse oder Beschädigungen bergen die Gefahr von Verletzungen.

BEWAHREN SIE DIESE ANWEISUNGEN AUF.

⚠️ WARNUNG:

Lassen Sie sich NIE durch Bequemlichkeit oder (aus fortwährendem Gebrauch gewonnener) Vertrautheit mit dem Werkzeug dazu verleiten, die Sicherheitsregeln für das Werkzeug zu missachten. Bei MISSBRÄUCLICHER Verwendung des Werkzeugs oder Missachtung der in diesem

Handbuch enthaltenen Sicherheitshinweise kann es zu schweren Verletzungen kommen.

FUNKTIONSBESCHREIBUNG

⚠️ACHTUNG:

- Überzeugen Sie sich immer vor dem Einstellen des Werkzeugs oder der Kontrolle seiner Funktion, dass es abgeschaltet und der Stecker aus der Dose gezogen ist.

Einschalten

Abb.1

⚠️ACHTUNG:

- Achten Sie vor dem Einstecken des Werkzeugs stets darauf, dass dieses ausgeschaltet ist.

Drücken Sie zum Starten des Werkzeugs die Seite „I“ des Schalters. Drücken Sie zum Stoppen des Werkzeugs die Seite „O“ des Schalters.

MONTAGE

⚠️ACHTUNG:

- Ehe Sie am Werkzeug irgendwelche Arbeiten beginnen, überzeugen Sie sich immer vorher, dass es abgeschaltet und der Stecker aus der Dose gezogen ist.

Montage und Demontage des Schleifpapiers

Abb.2

Öffnen Sie den Papierspannhebel durch Anheben des Hebels, um die Arretierung zu lösen. Legen Sie dann das Papierende in den Spannungsbereich ein, und richten Sie dabei die Papierkanten gleichmäßig und parallel an den Seitenkanten der Grundplatte aus. (Vorbiegen des Schleifpapiers erleichtert die Anbringung.) Nach der Anbringung des Schleifpapiers müssen Sie den Hebel wieder auf seine Ausgangsstellung zurückstellen.

Abb.3

Wiederholen Sie den gleichen Vorgang auf der anderen Seite der Grundplatte, und achten Sie dabei auf eine angemessene Spannung des Schleifpapiers.

Vergewissern Sie sich nach dem Einführen des Schleifpapiers, dass es vom Spannungsbereich fest gehalten wird. Anderenfalls kann es sich lösen und verrutschen, was eine ungleichmäßige Schleifwirkung zur Folge haben kann.

Abb.4

Wenn Sie den Staubbeutel verwenden, lochen Sie das Schleifpapier mit Hilfe der Lochungsplatte wie folgt:

- Drehen Sie das Werkzeug um.
- Setzen Sie die Lochungsplatte so auf das Schleifpapier, dass ihre gebogenen Seiten bündig mit den Seitenkanten des Schleifpapiers abschließen.
- Drücken Sie dann die Lochungsplatte an, um Löcher in das Schleifpapier zu stanzen.

⚠️ACHTUNG:

- Die Lochungsplatte muss vor dem Betrieb des Werkzeugs unbedingt entfernt werden.

Nur Modell BO4555

ANMERKUNG:

Verwenden Sie bei diesem Schleifer Klettverschluss-Schleifpapier von Makita.

Abb.5

- Drehen Sie das Werkzeug um, so dass der Schleifteller oben liegt.
- Richten Sie das Schleifpapier so aus, dass es an die Form der Grundplatte angepasst ist. Richten Sie die Löcher im Schleifpapier an den Löchern im Schleifteller aus (da der Staub in diese Löcher gesaugt wird, ist es wichtig, dass sie frei bleiben).
- Drücken Sie das Schleifpapier fest gegen den Schleifteller.

Abnehmen des Schleifpapiers:

- Drehen Sie das Werkzeug um, so dass das Schleifpapier oben liegt.
- Fassen Sie eine Ecke des Schleifpapiers, und ziehen Sie das Schleifpapier vom Schleifteller ab.

ANMERKUNG:

- Wenn das Schleifpapier noch in gutem Zustand ist, bewahren Sie es für späteren Gebrauch auf.

Staubbeutel (Zubehör)

Abb.6

Der Staubbeutel ermöglicht bei Schleifarbeiten sauberes Arbeiten und einfaches Staubsammeln. Schieben Sie zum Anbringen des Staubbeutels dessen Einlassstutzen auf den Absaugstutzen des Werkzeugs. Die Öffnung des Einlassstutzens des Staubbeutels muss direkt über dem Vorsprung des Absaugstutzens liegen.

Um beste Ergebnisse zu erzielen, sollten Sie den Staubbeutel entleeren, wenn er etwa halb voll ist, wobei durch leichtes Abklopfen möglichst viel Staub gelöst werden sollte.

Anbringen des Papierstaubbeutels (Zubehör)

Abb.7

Legen Sie den Papierstaubbeutel zum Montieren mit der Vorderseite nach oben auf den Papierstaubbeutelhalter. Führen Sie die vordere Kartonplatte des Papierstaubbeutels in die Führungsrille des Papierstaubbeutelhalters ein.

Abb.8

Drücken Sie dann die Oberkante der vorderen Kartonplatte in Pfeilrichtung, bis sie in die Klauen einrastet.

Abb.9

Abb.10

Schieben Sie die Aussparung des Papierstaubbeutels auf die Führungsrille des Papierstaubbeutelhalters.

Bringen Sie dann den Papierstaubbeutelhaltersatz am Werkzeug an.

Anbringen des Papierfilterbeutels

Abb.11

Überprüfen Sie, dass das Logo an der Kartonplatte und das Logo am Staubbeutel auf der gleichen Seite sind, bringen Sie dann den Papierfilterbeutel an, indem Sie die Kartonplattenlasche in die Kerbe jeder Haltelasche einpassen.

Abb.12

Überprüfen Sie, dass das Logo an der Kartonplatte und das Logo an der Staubdüse auf der gleichen Seite sind, setzen Sie dann die Staubdüse in den Staubbeutel ein. Entfernen des Staub- und Papierfilterbeutels.

Abb.13

Entfernen Sie die Staubdüse, indem Sie die zwei Riegel drücken.

Abb.14

Entfernen Sie zuerst den Papierfilterbeutel, indem Sie die Logoseite der Kartonplattenlasche drücken, und dann die Kartonlasche nach unten ziehen, um den Staubbeutel aus den Haltelaschen herauszunehmen.

ARBEIT

Schleifbetrieb

Abb.15

⚠️ACHTUNG:

- Betreiben Sie das Werkzeug niemals ohne Schleifpapier. Anderenfalls kann der Schleifteller schwer beschädigt werden.
- Verwenden Sie das Werkzeug niemals mit Gewalt. Übermäßiger Druck kann zu einer verminderten Schleifleistung, Beschädigung des Schleifpapiers und einer Verkürzung der Lebensdauer des Werkzeugs führen.

Halten Sie das Werkzeug mit festem Griff. Schalten Sie das Werkzeug ein und warten Sie, bis es die volle Drehzahl erreicht hat. Setzen Sie dann das Werkzeug vorsichtig auf die Werkstück-Oberfläche. Ein Schwingschleifer wird normalerweise benutzt, um nur jeweils eine kleine Materialmenge abzutragen. Da die Qualität der Oberfläche wichtiger als die Menge des abgetragenen Materials ist, sollten Sie das Werkzeug nicht niederdrücken. Achten Sie stets darauf, dass die Grundplatte flach auf dem Werkstück aufliegt.

WARTUNG

⚠️ACHTUNG:

- Bevor Sie mit der Kontrolle oder Wartung des Werkzeugs beginnen, überzeugen Sie sich immer, dass es ausgeschaltet und der Stecker aus der Steckdose herausgezogen ist.
- Verwenden Sie zum Reinigen niemals Kraftstoffe, Benzin, Verdünnern, Alkohol oder ähnliches. Dies

kann zu Verfärbungen, Verformungen oder Rissen führen.

Zur Aufrechterhaltung der SICHERHEIT und ZUVERLÄSSIGKEIT des Produkts müssen die Reparaturen, die Kontrolle und der Wechsel der Kohlen sowie alle Wartungen und Einstellungen von den autorisierten Servicestellen der Firma Makita und unter Verwendung der Ersatzteile von Makita durchgeführt werden.

ZUBEHÖR

⚠️ACHTUNG:

- Für Ihr Werkzeug Makita, das in dieser Anleitung beschrieben ist, empfehlen wir folgende Zubehörteile und Aufsätze zu verwenden. Bei der Verwendung anderer Zubehörteile oder Aufsätze kann die Verletzungsgefahr für Personen drohen. Die Zubehörteile und Aufsätze dürfen nur für ihre festgelegten Zwecke verwendet werden.

Wenn Sie nähere Informationen bezüglich dieses Zubehörs benötigen, wenden Sie sich bitte an Ihre örtliche Servicestelle der Firma Makita.

- Schleifpapier (ohne vorgestanzte Löcher)
- Papierstaubbeutel
- Papierstaubbeutelhalter
- Lochungsplatte
- Staubbeutel
- Staubbox
- Papierfilterbeutel

MAGYAR (Eredeti útmutató)

Az általános nézet magyarázata

1-1. Kapcsoló	7-1. Horony	11-1. Tartófül
4-1. Perforáló lemez	7-2. Elülső rögzítő papírlemez	12-1. Porgyűjtő
4-2. Dörzspapír	7-3. A papír porzsák elülső oldala	12-2. Por kifúvó
4-3. Vezető	8-1. Karmok	13-1. Rugós retesz
5-1. Velcro dörzspapír	8-2. Felső rész	13-2. Por kifúvó
5-2. Alaplemez	9-1. Bevágás	
6-1. Porzsák	9-2. Vezető	

RÉSZLETES LEÍRÁS

Modell	BO4555	BO4556	BO4558	BO4557
Talp mérete	112mm × 102mm			
Kőrforgás percenként (min ⁻¹)	14 000			
Méreték (H x SZ x M)	131 mm x 112 mm x 142 mm	131 mm x 112 mm x 141 mm		131 mm x 112 mm x 137 mm
Tiszta tömeg	1,1 kg		1,2 kg	1,0 kg
Biztonsági osztály	II/III			

- Folyamatos kutató- és fejlesztőprogramunk eredményeként az itt felsorolt tulajdonságok figyelmeztetés nélkül megváltozhatnak.
- A tulajdonságok országról országra különbözhetnek.
- Súly, az EPTA 01/2003 eljárás szerint

Rendeltetésszerű használat

ENE052-1

A szerszám nagyfelületű faanyagok, műanyagok és fémek, valamint festett felületek csiszolására használható.

ENF002-1

Tápegység

A szerszám csak a névtáblán feltüntetett feszültségű, egyfázisú váltakozófeszültségű hálózathoz csatlakoztatható. A szerszám az európai szabványok szerinti kettős szigeteléssel van ellátva, így táplálható földelővezeték nélküli csatlakozójalzatból is.

ENG905-1

Zaj

A tipikus A-súlyozású zajszint, az EN60745szerint meghatározva:

Típus BO4555

angnyomásszint (L_{pA}): 80 dB(A)

Bizonytalanság (K): 3 dB (A)

Munka közben a zajszint meghaladhatja a 80 dB (A) értéket.

Típus BO4556

angnyomásszint (L_{pA}): 82 dB(A)

Hangteljesítményszint (L_{WA}): 93 dB(A)

Bizonytalanság (K): 3 dB(A)

Típus BO4557

angnyomásszint (L_{pA}): 76 dB(A)

Bizonytalanság (K): 3 dB (A)

Munka közben a zajszint meghaladhatja a 80 dB (A) értéket.

Típus BO4558

angnyomásszint (L_{pA}): 79 dB(A)

Bizonytalanság (K): 3 dB (A)

Munka közben a zajszint meghaladhatja a 80 dB (A) értéket.

Viseljen fülvédőt.

ENG900-1

Vibráció

A vibráció teljes értéke (háromtengelyű vektorösszeg) EN60745 szerint meghatározva:

Típus BO4555

Működési mód: fémlemez csiszolása

Vibráció kibocsátás (a_h): 2,5 m/s² vagy kevesebb

Bizonytalanság (K): 1,5 m/s²

Típus BO4556

Működési mód: fémlemez csiszolása

Vibráció kibocsátás (a_h): 3,0 m/s²

Bizonytalanság (K): 1,5 m/s²

Típus BO4557,BO4558

Működési mód: fémlemez csiszolása

Vibráció kibocsátás (a_h): 3,5 m/s²

Bizonytalanság (K): 1,5 m/s²

ENG901-1

- A rezgés kibocsátás értéke a szabványos vizsgálati eljárásnak megfelelően lett mérve, és segítségével az elektromos kéziszerszámok összehasonlíthatók egymással.

- A rezgés kibocsátás értékének segítségével előzetesen megbecsülhető a rezgésnek való kitettség mértéke.

⚠ FIGYELMEZTETÉS:

- A szerszám rezgés kibocsátása egy adott alkalmazásnál eltérhet a megadott értéktől a használat módjától függően.
- Határozza meg a kezelő védelmét szolgáló munkavédelmi lépéseket, melyek az adott munkafeltételek melletti vibrációs hatás becslött mértékén alapulnak (figyelembe véve a munkaciklus elemeit, mint például a gép leállításának és üresjáratának mennyiségét az elindítások száma mellett).

ENH101-14

Csak európai országokra vonatkozóan

EK Megfeleléségi nyilatkozat

Mi, a Makita Corporation, mint a termék felelős gyártója kijelentjük, hogy a következő Makita gép(ek):

Gép megnevezése:

Rezgőcsiszoló

Típus sz./ Típus: BO4555, BO4556, BO4557, BO4558

sorozatgyártásban készül és

Megfelel a következő Európai direktíváknak:

2006/42/EC

És gyártása a következő szabványoknak valamint szabványosított dokumentumoknak megfelelően történik:

EN60745

A műszaki dokumentáció Európában a következő hivatalos képviselőknél található:

Makita International Europe Ltd.

Michigan Drive, Tongwell,

Milton Keynes, MK15 8JD, Anglia

8.4.2009



Tomoyasu Kato

Igazgató

Makita Corporation

3-11-8, Sumiyoshi-cho,

Anjo, Aichi, JAPÁN

000230

GEA010-1

A szerszámgepekre vonatkozó általános biztonsági figyelmeztetések

⚠ FIGYELEM Olvassa el az összes biztonsági figyelmeztetést és utasítást. Ha nem tartja be a figyelmeztetéseket és utasításokat, akkor áramütést, tüzet és/vagy súlyos sérülést okozhat..

Őrizzen meg minden figyelmeztetést és utasítást a későbbi tájékozódás érdekében.

GEB021-4

BIZTONSÁGI FIGYELMEZTETÉSEK A CSISZOLÓRA VONATKOZÓAN

1. **Mindig viseljen védőszemüveget vagy szemvédőt. A normál szemüvegek vagy a napszemüvegek NEM védőszemüvegek.**
2. **Tartsa a szerszámot szilárdan.**
3. **Ne hagyja a szerszámot bekapcsolva. Csak kézben tartva használja a szerszámot.**
4. **Ez a szerszám nem vízálló, ezért ne használjon vizet a munkadarab felületén.**
5. **Megfelelően szellőztesse a munkaterületet ha csiszolási munkát végez.**
6. **Némelyik anyag mérgező vegyületet tartalmazhat. Gondoskodjon a por belélegzése elleni és érintés elleni védelemlről. Kövesse az anyag szállítójának biztonsági utasításait.**
7. **Ezen számmal bizonyos termékek, festékeket és fát csiszolva a felhasználó veszélyes vegyületeket tartalmazó por hatásának teheti ki magát. Használjon megfelelő légzésvédőt.**
8. **A használat előtt győződjön meg róla, hogy nincsenek repedések vagy törés a betétben. A repedések vagy a törés személyi sérülést okozhat.**

ŐRIZZE MEG EZEKET AZ UTASÍTÁSOKAT

⚠ FIGYELMEZTETÉS:

NE HAGYJA, hogy a kényelem vagy a termék (többszöri használatból adódó) mind alaposabb ismerete váltsa fel az adott termékre vonatkozó biztonsági előírások szigorú betartását. **A HELYTELEN HASZNÁLAT** és a használati útmutatóban szereplő biztonsági előírások megszegése súlyos személyi sérülésekhez vezethet.

MŰKÖDÉSI LEÍRÁS

⚠VIGYÁZAT:

- Mindig bizonyosodjon meg a szerszám kikapcsolt és a hálózathoz nem csatlakoztatott állapotáról mielőtt ellenőrzi vagy beállítja azt.

A kapcsoló használata

Fig.1

⚠VIGYÁZAT:

- A szerszám csatlakoztatása előtt az áramforráshoz mindig ellenőrizze, hogy a szerszám ki van kapcsolva.

A szerszám bekapcsolásához nyomja le a kapcsoló " I " oldalát. A szerszám kikapcsolásához nyomja le a kapcsoló " O " oldalát.

ÖSSZESZERELÉS

⚠VIGYÁZAT:

- Mindig bizonyosodjon meg a szerszám kikapcsolt és a hálózathoz nem csatlakoztatott állapotáról mielőtt bármilyen munkálatot végezne rajta.

A csiszolópapír felhelyezése és eltávolítása

Fig.2

Nyissa ki a papírszorítót, a kart annyira felemelve, hogy elváljon a rögzítőnyílástól; ezután helyezze a papír végét a szorítóelembe, a papír széleit egyenletesen, az alaplemezzel párhuzamosan eligazítva. (A papír előzetes behajtása megkönnyíti a felhelyezést). Ha a papír helyén van, állítsa vissza a kart eredeti állapotába.

Fig.3

Ismételje meg ugyanezt az eljárást a talp másik végén is, fenntartva a papír megfelelő feszességét.

A papír felhelyezése után ellenőrizze, hogy a szorítóelem stabilan tartja azt. Ellenkező esetben a papír kilazul és csúszkálni fog, ami egyenetlen csiszolást eredményez.

Fig.4

A porzsák használatakor készítsen furatokat a csiszolópapírba a perforáló lemez segítségével a következő módon:

1. Fordítsa a szerszámot fejjel lefelé.
2. Tegye a perforáló lemezt a csiszolópapírra úgy, hogy a perforáló lemez hajlított oldalai illeszkedjenek a papír széléhez.
3. Nyomja le a perforáló lemezt a furatok elkészítéséhez a csiszolópapírban.

⚠VIGYÁZAT:

- Ügyeljen rá, hogy eltávolítsa a perforáló lemezt mielőtt használja a szerszámot.

Csak BO4555 típus

MEGJEGYZÉS:

Ehhez a csiszolóhoz Makita tépózárás dörzspapírt használjon.

Fig.5

1. Fordítsa meg a szerszámot, hogy a talp felfelé nézzen.
2. Állítsa be a dörzspapírt, hogy illeszkedjen a talp alakjára. A dörzspapír furatait illessze a talp furataihoz (a por ezeken a furatokon kerül elszívásra, ezért fontos, hogy nyitva legyenek).
3. Nyomja a papírt a talpra.

A dörzspapír eltávolításához:

1. Fordítsa meg a szerszámot, hogy a dörzspapír felfelé nézzen.
2. Fogja meg a dörzspapír egyik sarkát, majd húzza le a talpról.

MEGJEGYZÉS:

- Ha a dörzspapír jó állapotban van, őrizze meg későbbi használatra.

Porzsák (tartozék)

Fig.6

A porzsák használata a csiszolási műveleteket tisztává, a por összegyűjtését pedig egyszerűvé teszi. A porzsák csatlakoztatásához illessze a zsák nyílását a szerszám pornyílására. Ellenőrizze, hogy a zsák nyílásánál található furat a pornyíláson található kiemelkedés fölött van.

A legjobb eredmény érdekében őrítse ki a porzsákat amint az nagyjából félig telt, megütögetve az oldalát, hogy minél több por kerüljön ki belőle.

A papír porzsák (tartozék) felhelyezése

Fig.7

Helyezze a papír porzsákat a papír porzsák tartóra elülső oldalával felfelé. Illessze a papír porzsák rögzítő papírlemezét a papír porzsák tartójának vátatába.

Fig.8

Ezután nyomja az elülső rögzítő papírlemez felső részét a nyíl irányába hogy beakadjon a karmokba.

Fig.9

Fig.10

Illessze a papír porzsák bevágását a papír porzsák tartó vezetőfülébe. Ezután szerelje a papír porzsák tartókészletet a szerszámra.

Papír szűrőzsák felhelyezése

Fig.11

Ügyeljen rá, hogy a logó a papírlemez peremén és a porzsákon ugyanazon az oldalon legyen, majd helyezze be a papír szűrőzsákot úgy, hogy a papírlemez pereme illeszkedjen a tartófülek bevágásaiba.

Fig.12

Ügyeljen rá, hogy a logó a papírlemez peremén és a porkifűvön ugyanazon az oldalon legyen, majd szerelje a porkifűvöt a porgyűjtőre.

Porgyűjtő és papír porzsák eltávolítása.

Fig.13

A két rugós reteszt benyomva vegye le a porkifűvöt.

Fig.14

Távolítsa el a papír szűrőzsákot úgy, hogy előbb megfogja a papírlemez peremét a logó oldalán, majd lefelé húzza a peremet, hogy kiakadjon a porgyűjtő tartófüléből.

ÜZEMELTETÉS

Csiszolás

Fig.15

⚠VIGYÁZAT:

- A szerszámot soha ne működtesse csiszolópapír nélkül. Nagymértékben károsodhat a talp.
- Soha ne erőltesse a szerszámot. A túlzott nyomás csökkentheti a csiszolási határfokot, károsítja a csiszolópapírt és/vagy csökkenti a szerszám élettartamát.

Erősen fogja a szerszámot. Kapcsolja be a szerszámot és várja meg, amíg eléri a teljes sebességét. Ezután óvatosan helyezze a szerszámot a munkadarab felületére. A rezgőcsiszoló általában csak egy kevés anyag eltávolítására használható. Mivel a felület minősége fontosabb, mint az eltávolított anyagmennyiség, ne tegye tönkre a szerszámot. A talpat mindig tartsa a munkadarab szintjében.

KARBANTARTÁS

⚠VIGYÁZAT:

- Mindig bizonyosodjék meg arról hogy a szerszám kikapcsolt és a hálózatra nem csatlakoztatott állapotban van mielőtt a vizsgálatához vagy karbantartásához kezdene.
- Soha ne használjon gázolajt, benzint, higítót, alkoholt vagy hasonló anyagokat. Ezek elszíneződést, alakvesztést vagy repedést okozhatnak.

A termék BIZTONSÁGÁNAK és MEGBÍZHATÓSÁGÁNAK fenntartásához, a javításokat, a szénkefék ellenőrzését és cseréjét, bármilyen egyéb karbantartást vagy beállításokat a Makita Autorizált Szervizközpontoknak kell végrehajtaniuk, mindig Makita pótalkatrészek használatával.

TARTOZÉKOK

⚠VIGYÁZAT:

- Ezek a tartozékok vagy kellékek ajánlottak az Önnek ebben a kézikönyvben leírt Makita szerszámához. Bármely más tartozék vagy kellék használata személyes veszélyt vagy sérülést jelenthet. A tartozékot vagy kelléket használja csupán annak kifejezett rendeltetésére.

Ha bármilyen segítségre vagy további információkra van szüksége ezekkel a tartozékokkal kapcsolatban, keresse fel a helyi Makita Szervizközpontot.

- Csiszolópapír (előzetes perforáció nélkül)
- Papír porzsák
- Papír porzsák tartó
- Perforáló lemez
- Porzsák
- Porgyűjtő
- Papír szűrőzsák

SLOVENSKÝ (Pôvodné pokyny)

Vysvetlenie všeobecného zobrazenia

1-1. Prepínač	7-1. Drážka	9-2. Vodidlo
4-1. Dierovacia doska	7-2. Predná fixačná lepenka	11-1. Prítláčné uško
4-2. Pieskový papier	7-3. Predná strana papierového vrečka na prach	12-1. Schránka na prach
4-3. Vodidlo		12-2. Otvor na prach
5-1. Pieskový papier typu Velcro	8-1. Zárez	13-1. Západka
5-2. Základňa	8-2. Horná časť	13-2. Otvor na prach
6-1. Vrečko na prach	9-1. Zárez	

TECHNICKÉ ÚDAJE

Model	BO4555	BO4556	BO4558	BO4557
Veľkosť podložky	112mm × 102mm			
Otáčky za minútu (min ⁻¹)	14000			
Rozmery (D x Š x V)	131 mm x 112 mm x 142 mm	131 mm x 112 mm x 141 mm		131 mm x 112 mm x 137 mm
Hmotnosť netto	1,1 kg		1,2 kg	1,0 kg
Trieda bezpečnosti	II/II			

- Vzhľadom k neustálemu výskumu a vývoju tu uvedené technické údaje podliehajú zmenám bez upozornenia.
- Technické údaje sa môžu pre rozne krajiny líšiť.
- Hmotnosť podľa postupu EPTA 01/2003

Určené použitie

Tento nástroj je určený na pieskovanie veľkých povrchov dreva, plastu a kovových materiálov, ako aj natretých povrchov.

ENE052-1

Úroveň hluku počas práce môže presiahnuť hodnotu 80 dB (A).

Model BO4558

Úroveň akustického tlaku (L_{pA}) : 79 dB(A)
Odchýlka (K) : 3 dB (A)

Úroveň hluku počas práce môže presiahnuť hodnotu 80 dB (A).

Používajte chrániče sluchu

ENG900-1

Napájanie

Nástroj sa môže pripojiť len k odpovedajúcemu zdroju s napätím rovnakým, aké je uvedené na typovom štítku, a môže pracovať len s jednofázovým striedavým napätím. V súlade s európskymi normami má dvojitú izoláciu a môže byť preto napájaný zo zásuviek bez uzemňovacieho vodiča.

ENF002-1

Hluk

Typická hladina akustického tlaku pri záťaži A určená podľa EN60745:

ENG905-1

Vibrácie

Celková hodnota vibrácií (trojosový vektorový súčet) určená podľa normy EN60745:

Model BO4555

Úroveň akustického tlaku (L_{pA}) : 80 dB(A)
Odchýlka (K) : 3 dB (A)

Úroveň hluku počas práce môže presiahnuť hodnotu 80 dB (A).

Model BO4555

Pracovný režim: brúsenie kovovej dosky
Vyžarovanie vibrácií (a_{h1}) : 2,5 m/s² alebo menej
Neurčitost' (K) : 1,5 m/s²

Model BO4556

Úroveň akustického tlaku (L_{pA}) : 82 dB(A)
Hladina akustického výkonu (L_{WA}) : 93 dB(A)
Odchýlka (K) : 3 dB(A)

Model BO4556

Pracovný režim: brúsenie kovovej dosky
Vyžarovanie vibrácií (a_{h1}) : 3,0 m/s²
Neurčitost' (K) : 1,5 m/s²

Model BO4557

Úroveň akustického tlaku (L_{pA}) : 76 dB(A)
Odchýlka (K) : 3 dB (A)

Model BO4557, BO4558

Pracovný režim: brúsenie kovovej dosky
Vyžarovanie vibrácií (a_{h1}) : 3,5 m/s²
Neurčitost' (K) : 1,5 m/s²

ENG901-1

- Deklarovaná hodnota emisií vibrácií bola meraná podľa štandardnej skúšobnej metódy a môže sa

použiť na porovnanie jedného náradia s druhým.

- Deklarovaná hodnota emisií vibrácií sa môže použiť aj na predbežné posúdenie vystavenia ich účinkom.

⚠VAROVANIE:

- Emisie vibrácií počas skutočného používania elektrického náradia sa môžu odlišovať od deklarovanej hodnoty emisií vibrácií, a to v závislosti na spôsoboch používania náradia.
- Nezabudnite označiť bezpečnostné opatrenia s cieľom chrániť obsluhu, a to tie, ktoré sa zakladajú na odhade vystavenia účinkom v rámci reálnych podmienok používania (berúc do úvahy všetky súčasti prevádzkového cyklu, ako sú doby, kedy je náradie vypnuté a kedy beží bez zaťaženia, ako dodatok k dobe zapnutia).

ENH101-14

Len pre európske krajiny

Vyhľadanie o zhode so smernicami Európskeho spoločenstva

Naša spoločnosť Makita, ako zodpovedný výrobca prehlasuje, že nasledujúce zariadenie(a) značky Makita:

Označenie zariadenia:

Elektrická leštiaca brúska

Číslo modelu/ Typ: BO4555,BO4556,BO4557,BO4558

je z výrobnéj série a

Je v zhode s nasledujúcimi európskymi smernicami:
2006/42/EC

A sú vyrobené podľa nasledujúcich noriem a štandardizovaných dokumentov:

EN60745

Technická dokumentácia sa nachádza u nášho autorizovaného zástupcu v Európe, ktorým je spoločnosť:

Makita International Europe Ltd.

Michigan Drive, Tongwell,

Milton Keynes, MK15 8JD, Anglicko

8.4.2009



000230

Tomoyasu Kato

Riaditeľ

Makita Corporation

3-11-8, Sumiyoshi-cho,

Anjo, Aichi, JAPONSKO

GEA010-1

Všeobecné bezpečnostné predpisy pre elektronáradie

⚠ UPOZORNENIE Prečítajte si všetky upozornenia a inštrukcie. Nedodržanie pokynov a inštrukcií môže

mať za následok úraz elektrickým prúdom, požiar alebo vážne zranenie.

Všetky pokyny a inštrukcie si odložte pre prípad potreby v budúcnosti.

GEB021-4

BEZPEČNOSTNÉ VÝSTRAHY PRE BRÚSKU

1. **Vždy používajte ochranné okuliare alebo bezpečnostné okuliare. Obyčajné optické alebo slnečné okuliare NIE sú ochranné okuliare.**
2. **Držte nástroj pevne .**
3. **Nenechávajte nástroj bežať bez dozoru. Pracujte s ním, len keď ho držíte v rukách.**
4. **Tento nástroj nie je odolný voči vode, takže nepoužívajte vodu na povrchu obrobku.**
5. **Keď vykonávate leštenie, pracovné miesto primerane vetrajte.**
6. **Niektoré materiály obsahujú chemikálie, ktoré môžu byť jedovaté. Dávajte pozor, aby ste ich nevdychovali alebo sa ich nedotýkali. Prečítajte si bezpečnostné materiálové listy odávateľa.**
7. **Pri použití tohto nástroja na leštenie môžu niektoré produkty, nátery a drevo uvoľňovať na užívateľa prach obsahujúci nebezpečné látky. Používajte primeranú ochranu dýchania.**
8. **Pred použitím skontrolujte, či na podložke nie sú žiadne praskliny alebo zlomy. Praskliny alebo zlomy môžu spôsobiť poranenie osôb.**

TIETO POKYNY USCHOVAJTE.

⚠VAROVANIE:

NIKDY nepripustíte, aby pohodlie a dobrá znalosť výrobku (získané opakovaným používaním) nahradili presné dodržiavanie bezpečnostných pravidiel pre náradie. **NESPRÁVNE POUŽÍVANIE** alebo nedodržanie bezpečnostných pokynov uvedených v tomto návode na obsluhu môže spôsobiť vážne poranenia osôb.

POPIS FUNKCIE

⚠ POZOR:

- Pred nastavovaním nástroja alebo kontrolou jeho funkcie sa vždy presvedčte, že je vypnutý a vytiahnutý zo zásuvky.

Zapínanie

Fig.1

⚠ POZOR:

- Pred zapojením tohto nástroja vždy skontrolujte, či je nástroj vypnutý.

Nástroj zapnete stlačením strany „I“ na spínači. Náradie vypnete stlačením strany „O“ na spínači.

MONTÁŽ

⚠ POZOR:

- Než začnete na nástroji robiť akékoľvek práce, vždy sa predtým presvedčte, že je vypnutý a vytiahnutý zo zásuvky.

Montáž a demontáž brúsneho papiera

Fig.2

Otvorte svorky na papier nadvihnutím na páčke, čím sa uvoľní z uzamykacieho portu a potom vložte okraj papiera do upínacej časti, pričom zarovnajte okraje papiera vyrovnane a rovnobežne so stranami základne. (Založenie si uľahčíte, keď papier vopred prehnete). Keď je už je papier na svojom mieste, otočte páčku do pôvodnej polohy.

Fig.3

Pre druhý koniec papiera zopakujte rovnaký postup, pričom zachovajte správne napínanie papiera.

Po vložení papiera skontrolujte, či ho upínacia časť drží pevne. V opačnom prípade sa papier môže uvoľniť a vyšmyknúť, čoho následkom môže byť nepravidelné brúsenie.

Fig.4

Keď používate vrecko na prach, pomocou dierovacej dosky prerazte otvory v brúsnom papieri nasledujúcim spôsobom:

1. Otočte nástroj obrátene.
2. Dierovaciu dosku položte na brúsny papier tak, aby naklonené strany dierovacej dosky boli zároveň s okrajmi papiera.
3. Stlačte dierovaciu dosku a vytvorte v brúsnom papieri otvory.

⚠ POZOR:

- Pred použitím nástroja nezabudnite odstrániť dierovaciu dosku.

Len model BO4555

POZNÁMKA:

Pri tejto brúske používajte typ brúsneho papiera s háčikom a očkom Makita.

Fig.5

1. Nástroj nastavte hore nohami tak, aby bola podložka na vrchu.
2. Brúsny papier nastavte tak, aby sa prispôbil tvaru základne. Uistite sa, že diery na brúsnom papieri sú zároveň s dierami na podložke (prach bude nasávaný cez tieto diery, preto je dôležité, aby ste ich nechali otvorené)
3. Papier pritlačte pevne na podložku.

Na odstránenie brúsneho papiera:

1. Nástroj nastavte hore nohami tak, aby bol brúsny papier na vrchu.
2. Uchopením jedného rohu brúsneho papiera ho stiahnite z podložky.

POZNÁMKA:

- Ak je brúsny papier zachovalý, odložte ho na neskoršie použitie.

Vrecko na prach (príslušenstvo)

Fig.6

Používanie vrecka na prach zabezpečuje čisté úkony brúsenia a uľahčuje zber prachu. Ak chcete pripojiť vrecko na prach, pripevnite vstupný otvor vrecka k výpustu prachu na nástroji. Ubezpečte sa, či je otvor vo vstupnom porte vrecka nad výčnelkom na prachovej tryske.

Najlepšie výsledky dosiahnete, keď vyprázdните vrecko, keď sa naplní približne na polovicu, jemne ho vyklepte, aby sa odstránilo čo najviac prachu.

Inštalácia papierového prachového vrecka (príslušenstvo)

Fig.7

Papierové prachové vrecúško umiestnite na držiak papierového prachového vrecúška jeho prednou stranou smerom hore. Vložte prednú spevňovaciu kartónovú plochu papierového prachového vrecka do drážky držiaka papierového prachového vrecka.

Fig.8

Potom stlačte hornú časť prednej spevňovacej kartónovej plochy v smere šípky, aby sa zakvačila do očíek.

Fig.9

Fig.10

Vložte drážku papierového prachového vrecka do vodička držiaka papierového prachového vrecka. Potom nasadte súpravu držiaka papierového prachového vrecka na nástroj.

Nasadenie papierového filtrovacieho vrecúška

Fig.11

Dbajte na to, aby logo na okraji kartónovej plochy a logo na prachovej schránke boli rovnakej veľkosti, potom namontujte papierové filtrovacie vrecúško vsadením okraja kartónovej plochy do drážky každého prítlačného

uška.

Fig.12

Dbajte na to, aby logo na okraji kartónovej plochy a logo na otvore na prach boli rovnakej veľkosti, potom namontujte otvor na prach na prachovú schránku.

Demontáž prachovej schránky a papierového filtračného vrecúška.

Fig.13

Otvor na prach odstráňte stlačením dvoch západiek.

Fig.14

Papierové filtrovacie vrecúško odstráňte tak, že najskôr stlačíte stranu s logom okraja jeho kartónovej plochy, potom potiahnete okraj kartónovej plochy nadol, čím ho vyberiete z prítlačného uška prachovej schránky.

PRÁCA

Leštenie

Fig.15

⚠POZOR:

- Nikdy nespúšťajte nástroj bez brúsneho papiera. Môžete veľmi vážne poškodiť podložku.
- Nikdy nevyvíjajte silu na nástroj. Nadmerný tlak môže znížiť účinnosť brúsenia, poškodiť brúsny papier a/alebo skrátiť životnosť nástroja.

Nástroj držte pevne. Zapnite nástroj a počkajte, až kým nedosiahne plnú rýchlosť. Potom jemne umiestnite nástroj na povrch obrobku. Leštiaca brúska sa vo všeobecnosti používa len na odstránenie malých objemov materiálu naraz. Pretože kvalita povrchu je dôležitejšia ako množstvo odstráneného materiálu, netlačte na nástroj. Dbajte, aby bola základňa vždy v jednej rovine s obrobkom.

ÚDRŽBA

⚠POZOR:

- Než začnete robiť kontrolu alebo údržbu nástroja, vždy se presvedčte, že je vypnutý a vytiahnutý zo zásuvky.
- Nepoužívajte benzín, riedidlo, alkohol ani nič podobné. Mohlo by to spôsobiť zmenu farby, deformácie alebo praskliny.

Kvôli zachovaniu BEZPEČNOSTI a SPOLAHLIVOSTI výrobku musia byť opravy, kontrola a výmena uhlíkov a akákoľvek ďalšia údržba či nastavovanie robené autorizovanými servisnými strediskami firmy Makita a s použitím náhradných dielov Makita.

PRÍSLUŠENSTVO

⚠POZOR:

- Pre váš nástroj Makita, opísaný v tomto návode, doporučujeme používať toto príslušenstvo a nástavce. Pri použití iného príslušenstva či nástavcov môže hroziť nebezpečenstvo zranenia

osôb. Príslušenstvo a nástavce sa môžu používať len na účely pre ne stanovené.

Ak potrebujete bližšie informácie týkajúce sa tohoto príslušenstva, obráťte sa na vaše miestne servisné stredisko firmy Makita.

- Brúsny papier (bez preddierovaných otvorov)
- Papierové vrecko na prach
- Držiak papierového vrecka na prach
- Dierovacia doska
- Vrecko na prach
- Prachová schránka
- Papierové filtrovacie vrecúško

ČESKÝ (originální návod k obsluze)

Legenda všeobecného vyobrazení

1-1. Spínač	7-1. Drážka	9-2. Vodítko
4-1. Děrovací deska	7-2. Přední upínací lepenka	11-1. Jazyček
4-2. Brusný papír	7-3. Přední strana papírového vaku na prach	12-1. Prachová nádoba
4-3. Vodítko		12-2. Prachová hubice
5-1. Brusný papír se suchým zipem	8-1. Háčky	13-1. Uzávěr
5-2. Základna	8-2. Horní díl	13-2. Prachová hubice
6-1. Vak na prach	9-1. Zářez	

TECHNICKÉ ÚDAJE

Model	BO4555	BO4556	BO4558	BO4557
Rozměry podložky	112mm × 102mm			
Počet oběhů za minutu (min ⁻¹)	14 000			
Rozměry (D x Š x V)	131 mm x 112 mm x 142 mm	131 mm x 112 mm x 141 mm		131 mm x 112 mm x 137 mm
Hmotnost netto	1,1 kg		1,2 kg	1,0 kg
Třída bezpečnosti	II/II			

- Vzhledem k neustálému výzkumu a vývoji zde uvedené technické údaje podléhají změnám bez upozornění.
- Technické údaje se mohou pro různé země lišit.
- Hmotnost podle EPTA – Procedure 01/2003

ENE052-1

Určení nástroje

Nástroj je určen k velkoplošnému broušení dřeva, plastů a kovových materiálů a dále povrchů opatřených nátěrem.

ENF002-1

Napájení

Nástroj lze připojit pouze k odpovídajícímu zdroji s napětím stejným, jaké je uvedeno na typovém štítku, a může pracovat pouze s jednofázovým střídavým napětím. V souladu s evropskými normami má dvojitou izolaci a může být proto napájen ze zásuvek bez zemnicího vodiče.

ENG905-1

Hlučnost

Typická vážená hladina hluku (A) určená podle normy EN60745:

Model BO4555

Hladina akustického tlaku (L_{pA}): 80 dB(A)

Nejistota (K): 3 dB (A)

Hladina hluku při práci může překročit hodnotu 80 dB (A).

Model BO4556

Hladina akustického tlaku (L_{pA}): 82 dB(A)

Hladina akustického výkonu (L_{WA}): 93 dB(A)

Nejistota (K): 3 dB (A)

Model BO4557

Hladina akustického tlaku (L_{pA}): 76 dB(A)

Nejistota (K): 3 dB (A)

Hladina hluku při práci může překročit hodnotu 80 dB (A).

Model BO4558

Hladina akustického tlaku (L_{pA}): 79 dB(A)

Nejistota (K): 3 dB (A)

Hladina hluku při práci může překročit hodnotu 80 dB (A).

Použijte ochranu sluchu

ENG900-1

Vibrace

Celková hodnota vibrací (vektorový součet tří os) určená podle normy EN60745:

Model BO4555

Pracovní režim: brusná kovová deska

Emise vibrací (a_h): 2,5 m/s² nebo méně

Nejistota (K): 1,5 m/s²

Model BO4556

Pracovní režim: brusná kovová deska

Vibrační emise (a_h): 3,0 m/s²

Nejistota (K): 1,5 m/s²

Model BO4557,BO4558

Pracovní režim: brusná kovová deska

Vibrační emise (a_h): 3,5 m/s²

Nejistota (K): 1,5 m/s²

ENG901-1

- Deklarovaná hodnota emisí vibrací byla změněna v souladu se standardní testovací metodou a může být využita ke srovnávání nářadí mezi sebou.
- Deklarovanou hodnotu emisí vibrací lze rovněž využít k předběžnému posouzení vystavení jejich vílů.

⚠VAROVÁNÍ:

- Emise vibrací během skutečného používání elektrického nářadí se mohou od deklarované hodnoty emise vibrací lišit v závislosti na způsobu použití nářadí.
- Na základě odhadu vystavení účinkům vibrací v aktuálních podmínkách zajistěte bezpečnostní opatření k ochraně obsluhy (vezměte v úvahu všechny části pracovního cyklu, mezi něž patří kromě doby pracovního nasazení i doba, kdy je nářadí vypnuto nebo pracuje ve volnoběhu).

ENH101-14

Pouze pro země Evropy**Prohlášení ES o shodě**

Společnost Makita Corporation jako odpovědný výrobce prohlašuje, že následující zařízení Makita:

popis zařízení:

Vibrační bruska

č. modelu/ typ: BO4555,BO4556,BO4557,BO4558

vychází ze sériové výroby

a vyhovuje následujícím evropským směrnicím:

2006/42/EC

Zařízení bylo rovněž vyrobeno v souladu s následujícími normami či normativními dokumenty:

EN60745

Technická dokumentace je k dispozici u našeho autorizovaného zástupce v Evropě:

Makita International Europe Ltd.

Michigan Drive, Tongwell,

Milton Keynes, MK15 8JD, England

8.4.2009



Tomoyasu Kato

ředitel

Makita Corporation

3-11-8, Sumiyoshi-cho,

Anjo, Aichi, JAPAN

000230

GEA010-1

Obecná bezpečnostní upozornění k elektrickému nářadí

⚠ UPOZORNĚNÍ Přečtěte si všechna bezpečnostní upozornění a pokyny. Při nedodržení upozornění a pokynů může dojít k úrazu elektrickým proudem, požáru nebo vážnému zranění.

Všechna upozornění a pokyny si uschovejte pro budoucí potřebu.

BEZPEČNOSTNÍ UPOZORNĚNÍ K VIBRAČNÍ BRUSCE

1. **Vždy používejte ochranné brýle. Běžné dioptrické brýle nebo sluneční brýle NEJSOU ochranné brýle.**
2. **Držte nástroj pevně .**
3. **Nenechávejte nástroj běžet bez dozoru. Pracujte s ním, jen když jej držíte v rukou.**
4. **Tento nástroj není vodotěsný. Proto na povrchu dílu nepoužívejte vodu.**
5. **Při broušení zajistěte odpovídající odvětrávání pracoviště.**
6. **Některé materiály obsahují chemikálie, které mohou být jedovaté. Dávejte pozor, abyste je nevedchovali nebo se jich nedotýkali. Přečtěte si bezpečnostní materiálové listy dodavatele.**
7. **Při používání tohoto nástroje k broušení některých výrobků, nátěrů a dřeva může být uživatel vystaven prachu obsahujícímu nebezpečné látky. Používejte odpovídající ochranu dýchacího ústrojí.**
8. **Před použitím se přesvědčte, zda na se podložce nevyskytují trhliny či praskliny. Trhliny nebo praskliny mohou způsobit poranění.**

TYTO POKYNY USCHOVEJTE.

⚠VAROVÁNÍ:

NEDOVOLTE, aby pohodlnost nebo pocit znalosti výrobku (získaný na základě opakovaného používání) vedly k zanedbání udržování bezpečnostních pravidel platných pro tento výrobek. **NESPRÁVNÉ POUŽÍVÁNÍ** nebo nedodržení bezpečnostních pravidel uvedených v tomto návodu k obsluze může způsobit vážné zranění.

POPIS FUNKCE

⚠POZOR:

- Před nastavováním nástroje nebo kontrolou jeho funkce se vždy přesvědčte, že je vypnutý a vytažený ze zásuvky.

Zapínání

Fig.1

⚠POZOR:

- Před připojením nástroje k elektrické síti vždy zkontrolujte, zda je nástroj vypnutý.

Nástroj se uvádí do chodu stisknutím strany „I“ spínače. Chcete-li nástroj zastavit, stiskněte stranu „O“ spínače.

MONTÁŽ

⚠ POZOR:

- Než začnete na nástroji provádět jakékoliv práce, vždy se předtím přesvědčte, že je vypnutý a vytažený ze zásuvky.

Instalace a demontáž brusného papíru

Fig.2

Otevřete svorku papíru zvednutím páčky a uvolněním ze zajišťovacího prostoru, potom vložte papír do záchytné části a zarovnejte okraje papíru se stranami základny. (Umístění papíru lze zjednodušit předchozím ohnutím papíru). Jakmile je papír na místě, vraťte páčku do původní polohy.

Fig.3

Stejný postup zopakujte pro i druhý konec základny. Zajistíte odpovídající napnutí papíru.

Po vložení papíru se přesvědčte, zda je bezpečně uchycen záchytnou částí. V opačném případě se papír uvolní a může začít klouzat. Důsledkem je nerovnoměrné broušení.

Fig.4

Při používání vaku na prach vytvořte v brusném papíru otvory pomocí děrovací desky:

1. Otočte nástroj vzhůru nohama.
2. Umístěte děrovací desku na brusný papír tak, aby byly ohnuté strany děrovací desky zarovnaný s okraji papíru.
3. Zatlacením na děrovací desku vytvořte v brusném papíru otvory.

⚠ POZOR:

- Před používáním nástroje děrovací desku odstraňte.

Pouze model BO4555

POZNÁMKA:

U této brusky používejte pouze brusný papír se suchým zipem

Fig.5

1. Převrátte nástroj tak, aby se podložka nacházela nahore.
2. Umístěte brusný papír tak, aby odpovídal tvaru základny. Dbejte, aby byly otvory na brusném papíru vyrovnány s otvory v podložce (do těchto otvorů bude nasáván prach, a proto je důležité, aby nebyly zablokovány).
3. Přitlačte pevně papír na podložku.

Demontáž brusného papíru:

1. Převrátte nástroj tak, aby se brusný papír nacházel nahore.
2. Uchopte jeden roh brusného papíru a odloupněte jej z podložky.

POZNÁMKA:

- Je-li brusný papír v dobrém stavu, ponechejte si jej pro další použití.

Vak na prach (příslušenství)

Fig.6

Vak na prach usnadňuje shromažďování prachu a zvyšuje čistotu při broušení. Chcete-li připojit vak na prach, nasadte vstupní otvor vaku na prachovou hubici nástroje. Dbejte, aby byl vstupní otvor vaku na prach umístěn přímo nad výstupkem na prachové hubici.

Nejlepších výsledků dosáhnete, pokud vak na prach vysypete, jakmile je přibližně z poloviny plný. Při vysypávání na vak mírně klepejte, aby se odstranilo co nejvíce materiálu.

Instalace papírového vaku na prach (příslušenství)

Fig.7

Umístěte papírový vak na prach na držák vaku tak, aby byla jeho přední strana nahore. Vložte přední upínací lepenku papírového vaku na prach do drážky na držáku papírového vaku na prach.

Fig.8

Poté stiskněte horní část přední upínací lepenky ve směru šipky tak, aby se zaháknula na háčcích.

Fig.9

Vložte zářez papírového vaku na prach do vodička na držáku papírového vaku na prach. Poté nainstalujte sestavu držáku papírového vaku na prach na nástroj.

Vložení papírového filtračního vaku

Fig.11

Ujistěte se, že jsou logo na kartónovém okraji a logo na prachové nádobě na stejné straně, potom nainstalujte papírový filtrační vak uchycením kartónového okraje v drážce na každém jazyčku.

Fig.12

Ujistěte se, že jsou logo na kartónovém okraji a logo na prachové hubici na stejné straně, potom nainstalujte prachovou hubici na prachovou nádobu. Sejmутí prachové nádoby a papírového filtračního vaku.

Fig.13

Sundejte prachovou hubici zatlacením na dva uzávěry.

Fig.14

Při vyndávání papírového filtračního vaku nejdříve chytněte jeho kartónový okraj na straně s logem a potom vak vytáhněte z jazyčku prachové nádoby zatažením za kartónový okraj směrem dolů.

PRÁCE

Broušení

Fig.15

POZOR:

- Nástroj nikdy nepoužívejte bez brusného papíru. V opačném případě může dojít k vážnému poškození podložky.
- Nikdy na nástroj nevyvíjejte příliš velkou sílu. Přílišný tlak může vést ke snížení účinnosti broušení, poškození brusného papíru a/nebo zkrácení životnosti nástroje.

Uchopte pevně nástroj. Zapněte nástroj a počkejte, dokud nedosáhne plné rychlosti. Poté opatrně přiložte nástroj k povrchu zpracovávaného dílu. Leštící bruska obecně slouží k odstraňování malého množství materiálu najednou. Vzhledem k tomu, že kvalita povrchu je důležitější než množství odstraňovaného materiálu, netlačte na nástroj směrem dolů. Základnu udržujte neustále zarovnanou s dílem.

ÚDRŽBA

POZOR:

- Než začnete provádět kontrolu nebo údržbu nástroje, vždy se přesvědčte, že je vypnutý a vytažený ze zásuvky.
- Nikdy nepoužívejte benzín, benzen, ředidlo, alkohol či podobné prostředky. Mohlo by tak dojít ke změnám barvy, deformacím či vzniku prasklin.

Kvůli zachování BEZPEČNOSTI a SPOLEHLIVOSTI výrobku musí být opravy, kontrola a výměna uhlíků a veškerá další údržba či seřizování prováděny autorizovanými servisními středisky firmy Makita a s použitím náhradních dílů Makita.

PŘÍSLUŠENSTVÍ

POZOR:

- Pro váš nástroj Makita, popsany v tomto návodu, doporučujeme používat toto příslušenství a nástavce. Při použití jiného příslušenství či nástavců může hrozit nebezpečí zranění osob. Příslušenství a nástavce lze používat pouze pro jejich stanovené účely.

Potřebujete-li bližší informace ohledně tohoto příslušenství, obraťte se na vaše místní servisní středisko firmy Makita.

- Brusný papír (bez předem vyděrovaných otvorů)
- Papírový vak na prach
- Držák papírového vaku na prach
- Děrovací deska
- Vak na prach
- Prachová nádoba
- Papírový filtrační vak

Makita Corporation
Anjo, Aichi, Japan

884717F974

www.makita.com